

Vertikal

Technik & Preise

Germania 

Hallo Sonne!

enthält
Preisänderung
10%
ab 01/2022



Luxaflex®

The Art of Window Styling

Kindersicherheit

Hinweise zur kindersicheren
Montage von Anlagen mit
Ketten- und Schnurbedie-
nungen nach DIN EN 13120.



Kleinkinder können sich unter Umständen in den Schlaufen von Bedienschnüren, -ketten und -bändern der Fensterbekleidung verfangen und erwürgen. Es besteht die Gefahr, dass sie sich diese um den Hals wickeln. Um das Risiko eines Unfalls zu verringern, sind die Bedienschnüre, -ketten und -bänder von kleinen Kindern fernzuhalten. Dazu installieren und verwenden Sie bitte die mitgelieferten Sicherheitsvorrichtungen gemäß der Montageanleitung. Achten Sie auch darauf, dass sich keine Betten und Einrichtungsgegenstände in der Nähe des Fensters befinden.

Entspricht DIN EN 13120

Bitte beachten Sie, dass Sie uns bei jeder Bestellung die Bedienlänge bei Schnurzug oder Kettenbedienung angeben.

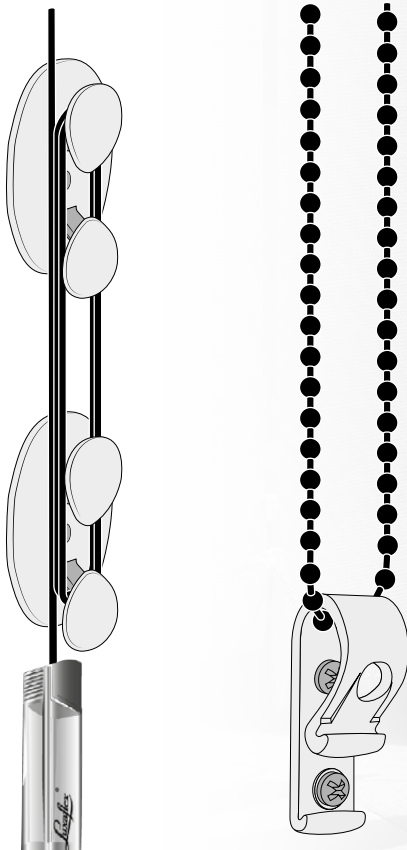

Inhaltsverzeichnis

Vertikal freihängend

- 4 Produktbeschreibung und Bedienmöglichkeiten
- 5 Variationen
- 6 Verkaufspreise Vertikal freihängend 127 mm
- 10 Verkaufspreise Vertikal freihängend 89 mm
- 14 Zubehör
- 15 Aufpreise und Bestellhinweise
- 16 Motoren und Elektrozubehör
- 18 PowerView® Elektrozubehör

Vertikal Slope

- 20 Produktbeschreibung und Bedienmöglichkeiten
- 21 Variationen
- 22 Verkaufspreise Vertikal Slope 127 mm
- 26 Verkaufspreise Vertikal Slope 89 mm
- 30 Zubehör
- 31 Aufpreise und Bestellhinweise
- 32 Motoren und Elektro-Zubehör

Vertikal verspannt/Plafond

- 34 Produktbeschreibung und Bedienmöglichkeiten
- 36 Verkaufspreise Vertikal verspannt/Plafond 127 mm
- 40 Verkaufspreise Vertikal verspannt/Plafond 89 mm
- 44 Zubehör
- 45 Aufpreise und Bestellhinweise
- 46 Motoren und Elektro-Zubehör

Gebogene Vertikal-Anlagen

- 48 Einleitung
- 50 Produktbeschreibung und Bedienmöglichkeiten
- 52 Zubehör
- 53 Bestellhinweise

Konfektionierte Laufschienen und Lamellen

- 54 Produktbeschreibung und Bestellhinweise
- 55 Verkaufspreise, Zubehör

Aufmaß und Bestellung

- 56 Paketbreiten, Lamellen- und Trägeranzahl
- 57 Montagevarianten und Aufmaßhinweise
- 58 Aufmaß freihängend: Typen 10 – 13
- 60 Aufmaß verspannt / Plafond: Typen 20 und 25
- 60 Aufmaß freihängend | Erkeranlagen: Typen 30 und 31
- 62 Aufmaß Slope: Typen 40, 41, 50, 60, 61 und 70
- 64 Aufmaß horizontal gebogene Anlagen: Typen 80 – 82
- 66 Aufmaß vertikal gebogene Anlagen: Typen 90 – 96

70 Allgemeine Lieferungs- und Zahlungsbedingungen

Vertikal freihängend

Typ 10 – Anlage mit 89 mm oder 127 mm breiten Lamellen

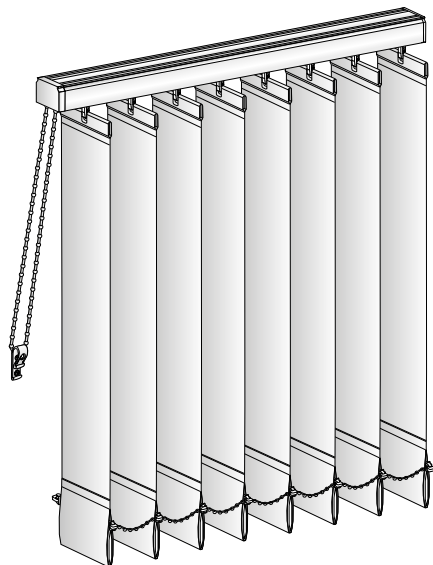

- Laufschiene Aluminium weiß, braun oder anthrazit pulverbeschichtet oder auf Wunsch Aluminium eloxiert (ohne Mehrpreis) oder RAL-Farben (Mehrpreis), H 25 mm, T 40 mm
- Kunststoffteile passend dazu in weiß, grau, anthrazit oder braun
- Auf Wunsch eingeschweißte Lamellengewichte (ohne Mehrpreis)
- Lamellenhaken aus transparentem Kunststoff

Die freihängende Vertikal-Anlage: ein Klassiker und Multitalent mit hohem Gebrauchswert. Die Lamelle lässt sich nahezu stufenlos verstellen und bietet die beste Möglichkeit, das Licht zu lenken und zu nutzen. So ist diese Anlage nicht nur ein ausgezeichneter Sonnenschutz, sondern auch ein variabler Sichtschutz.

Die freihängende Vertikal-Anlage ist längst nicht mehr nur im Objektbereich wegzudenken, wo sie alle Anforderungen der Bau- oder Wärmeschutzverordnung sowie die Richtlinien für Bildschirmarbeitsplätze berücksichtigt. Auch im privaten Bereich bietet der dekorative Aspekt in Verbindung mit dem Sichtschutz eine gelungene Kombination. Für große und hohe Fensterflächen im modernen Wohnungsbau ist diese Form der Beschattung hervorragend geeignet.

Mit Lamellenbreiten von 89 mm oder 127 mm kann die freihängende Vertikal-Anlage optisch ideal auf Raum- und Fenstergröße abgestimmt werden.

- Beschwerungsplatten und Verbindungskette weiß, Metall-Verbindungskette gegen Aufpreis (8,00 € pro Anlage)
- Lamellenpaket wahlweise links oder rechts (ohne Mehrpreis) oder mittig oder geteilt (Mehrpreis)
- Manuelle Bedienungsvarianten links oder rechts
- Fixe Bedienungsängen gemäß Übersicht auf der Zubehörseite

Bedienungsmöglichkeiten

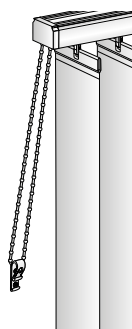

Kette/Monogetriebe

Das Wenden der Lamellen (180° in eine bzw. 180° in die andere Richtung) und das Verfahren der Anlage erfolgt über nur einen Kettenzug.

Schienenlänge	max.	600 cm
Anlagenbreite	min.	50 cm
	max.	600 cm
Anlagenhöhe	max.	400 cm
Fläche	max.	30 m ²
Behanggewicht	max.	12 kg

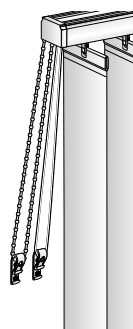

Kette/Schnur

Das Wenden der Lamellen erfolgt über einen Kettenzug mit einer 1:1 Übersetzung, das Verfahren der Anlage über Schnurzug.

Schienenlänge	max.	600 cm
Anlagenbreite	min.	20 cm
	max.	600 cm
Anlagenhöhe	max.	500 cm
Fläche	max.	35 m ²
Behanggewicht	max.	12 kg

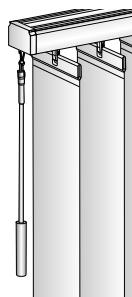

Schleuderstab

Das Wenden der Lamellen und das Verfahren der Anlage erfolgt über einen Schleuderstab.

Schienenlänge	max.	600 cm
Anlagenbreite	min.	20 cm
	max.	600 cm
Anlagenhöhe	max.	300 cm
Fläche	max.	18 m ²
Behanggewicht	max.	6 kg

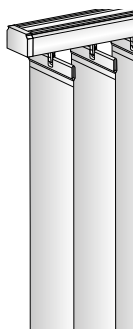

PowerView®

PowerView® ist ein komfortables motorisiertes Bediensystem, welches mit Fernbedienung oder Smartphone bzw. Tablet gesteuert werden kann. Beschreibung Seite 18.

- Sehr leiser 18 Volt-Batteriemotor
- Motorseite hinten links oder vorne rechts
- Externes Batteriefach zur Befestigung an der Anlage
- Funkfernbedienung mit formschönem Pebble
- 6 individuell einstellbare Kanäle
- Bei Befestigung des Batteriefachs an der Anlagenrückseite kann der benötigte Wandabstand mit Distanzblöcken ausgeglichen werden.
- Gesamteinbautiefe inkl. Montageclips: 105 mm

Schienenlänge	max.	450 cm
Anlagenhöhe	max.	500 cm
Gesamtfläche	max.	30 m ²
Behanggewicht	max.	8 kg

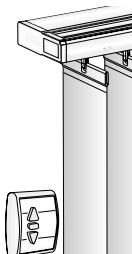

102-24 V-Motorsystem

Der Motor verfügt über vier Funktionen (auffahren, zufahren, Lamellen nach links und nach rechts wenden) und zwei Zusatzfunktionen (Dekorstellung und Zwischenstopp). Beschreibung Seite 16.

Schienenlänge	max.	450 cm
Anlagenhöhe	max.	500 cm
Gesamtfläche	max.	30 m ²

Vertikal freihängend

Variationen

Typ 11 – Freihängende Anlage mit unterschiedlich hohen Lamellen

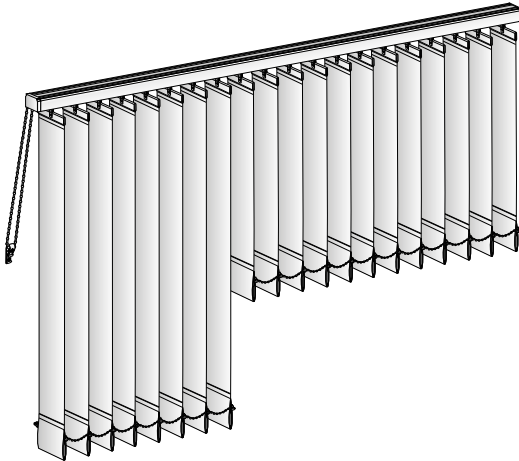

Die freihängende Vertikal-Anlage Typ 11 kombiniert zwei unterschiedliche Lamellenhöhen in einer Anlage. Bei Einbausituationen mit zum Beispiel Fensterbank oder Heizkörper werden somit keine zwei Anlagen benötigt.

Das Lamellenpaket öffnet immer zur Seite mit dem längeren Behang. Die Lamellenüberlappung wird durch die kürzeren Lamellen erzielt. Alle anderen Eigenschaften wie Typ 10.

- Lamellenpaket immer auf der Seite mit den längeren Lamellen
- Preisberechnung: Eine Anlage Typ 10 plus Aufschlag Typ 11 (siehe Aufpreise Seite 15)
- Standardbedienung Monogetriebe

Typ 12 – Zwei freihängende Anlagen vom Typ 10 mit Überlappung der Lamellen

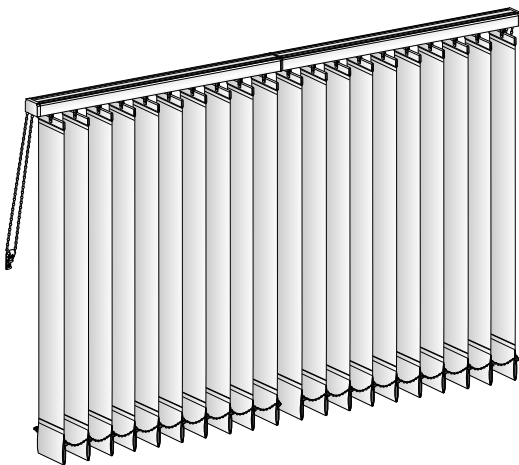

Der Typ 12 birgt zwei getrennt funktionierende freihängende Vertikal-Anlagen vom Typ 10. Diese Anlagen werden jedoch so gebaut, dass eine optimale Lamellenüberlappung bei geschlossenem Behang erreicht wird.

Die zwei Anlagen wirken auf diese Art wie eine Einheit. Es entsteht kein störender Lichtspalt zwischen den Anlagen.

Die Bedienungsseiten liegen immer außen.
Alle anderen Eigenschaften wie Typ 10.

- Lamellenpaket bei jeder Anlage wahlweise: links oder rechts (ohne Mehrpreis) oder mittig oder geteilt (Mehrpreis)
- Preisberechnung: Zwei Anlagen Typ 10
- Standardbedienung Monogetriebe

Typ 13 – Zwei freihängende Anlagen vom Typ 10 mit durchgehender Laufschiene

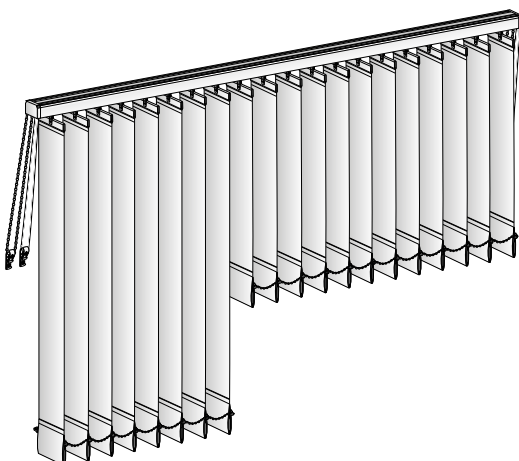

Die freihängende Vertikal-Anlage Typ 13 birgt zwei Anlagen in einer Laufschiene. Unterschiedliche oder gleiche Lamellenhöhen können eingesetzt werden. Das Verfahren der Anlagen ist immer getrennt. Das Wenden der Lamellen erfolgt getrennt, auf Wunsch nicht getrennt. Die Bedienungsseiten liegen immer außen.

Bitte geben Sie immer die Hauptbedienseite für das Wenden und die Bedienlänge für beide Seiten an! Alle anderen Eigenschaften wie Typ 10.

- Lamellenpaket bei jeder Anlage wahlweise: links, rechts, mittig oder geteilt
- Bedienung nur mit Kette/Schnur möglich!
- Preisberechnung: Zwei Anlagen Typ 10
- Nicht mit Monogetriebe erhältlich

Verkaufspreise

Vertikal freihängend 127 mm

Typ 10 mit 127 mm Lamellen – Alle Bedienungen außer Motor

Höhe in cm	PG	Breite in cm																															
		70	80	90	100	110	120	130	140	150	160	170	180	190	200	210	220	230	240	250	260	270	280	290	300	310	320	330					
100	0	82	87	95	103	106	118	121	128	132	140	143	148	153	158	163	168	176	180	189	196	199	204	213	217	222	227	233					
	1	84	92	101	110	113	124	130	135	140	148	152	158	163	167	174	179	187	193	201	209	212	217	228	231	237	241	249					
	2	87	98	107	116	124	130	140	151	154	163	173	180	191	205	218	226	229	235	248	258	266	279	288	296	306	311	320					
	3	110	120	124	138	145	154	166	177	183	196	208	226	235	246	257	266	282	290	296	308	316	326	336	343	352	362	369					
110	0	79	89	96	105	108	120	123	130	134	142	146	152	157	162	167	174	179	187	194	201	206	210	219	222	228	233	239					
	1	85	95	102	112	116	128	132	138	143	151	155	162	166	173	178	184	191	198	206	213	219	223	233	237	242	248	254					
	2	90	101	110	118	128	134	144	155	161	168	177	185	197	209	222	231	234	242	254	265	273	285	295	304	312	318	327					
	3	113	122	129	142	150	160	173	183	189	202	213	231	241	253	264	274	287	297	304	315	324	333	343	352	360	371	381					
120	0	80	91	98	106	110	121	125	132	136	144	150	155	160	166	173	177	184	193	197	206	211	217	223	228	233	238	244					
	1	86	98	103	113	118	130	134	140	145	153	160	165	169	177	183	189	196	205	210	219	224	231	238	242	249	253	261					
	2	94	105	114	120	130	139	147	161	166	175	182	190	204	213	227	235	239	250	262	271	280	292	300	312	320	326	333					
	3	116	124	132	145	154	164	178	189	195	208	220	235	248	261	270	283	294	304	312	322	332	342	352	360	369	380	392					
130	0	82	94	99	107	113	123	129	134	139	146	153	158	163	172	177	182	189	197	202	210	217	223	228	233	239	243	251					
	1	87	100	105	114	120	132	136	143	147	155	163	168	174	182	188	194	201	210	215	223	231	238	242	249	254	258	266					
	2	98	108	118	122	132	144	151	165	173	180	187	195	209	219	232	240	243	256	268	277	287	297	307	321	327	332	341					
	3	118	128	135	148	160	168	184	195	201	213	226	240	253	267	276	292	299	311	321	329	341	351	360	369	376	387	404					
140	0	84	95	101	109	114	125	132	136	140	150	157	162	166	176	179	185	193	202	207	213	222	228	233	238	243	250	255					
	1	88	101	107	117	121	134	140	145	150	160	166	173	177	187	191	197	205	215	220	228	237	242	248	253	258	265	272					
	2	100	110	120	128	135	147	155	169	177	185	191	199	213	223	238	246	250	265	276	284	295	304	314	328	333	340	350					
	3	121	131	138	153	163	174	189	201	206	219	232	246	258	273	283	297	307	320	328	337	351	359	369	376	385	397	414					
150	0	85	96	102	112	118	129	134	139	145	153	158	165	172	178	183	189	196	206	211	221	227	233	238	243	251	254	261					
	1	89	102	108	119	124	136	143	147	154	163	168	176	182	190	195	201	209	219	224	235	241	248	253	258	266	271	277					
	2	102	113	124	130	138	151	160	175	183	190	196	205	219	228	242	251	255	271	283	293	301	311	322	336	342	348	356					
	3	124	133	142	157	167	178	194	206	212	224	238	251	265	279	288	304	314	327	336	343	358	367	376	385	392	406	422					
160	0	85	98	102	113	120	132	136	140	147	157	162	167	175	182	188	194	201	210	213	226	233	238	242	250	254	258	266					
	1	90	103	109	120	128	140	145	150	157	166	173	178	185	194	199	206	213	223	228	240	248	253	257	265	271	276	283					
	2	105	116	128	133	142	155	163	180	188	195	201	210	223	233	248	256	261	278	288	298	308	318	328	343	351	355	363					
	3	129	136	145	161	173	184	198	212	218	231	243	256	271	286	296	311	321	333	343	352	366	375	385	392	402	415	433					
170	0	87	99	103	116	121	134	139	145	150	158	165	173	177	187	191	197	205	213	219	232	237	242	250	254	261	264	270					
	1	92	105	110	122	129	143	147	154	160	168	176	183	188	198	204	210	218	228	233	246	252	257	265	271	277	280	287					
	2	107	118	131	135	145	160	166	185	193	201	206	215	229	239	252	264	267	285	297	306	315	326	336	352	358	362	373					
	3	131	139	147	164	176	189	204	218	223	237	249	264	276	294	301	318	328	342	352	359	375	384	392	402	410	422	443					
180	0	88	100	105	119	122	136	140	147	152	162	169	176	179	190	196	201	208	219	224	235	242	250	253	258	265	270	276					
	1	94	106	112	125	131	145	150	157	162	173	180	187	191	202	208	213	221	233	239	251	257	265	270	276	282	286	294					
	2	109	120	133	139	147	163	172	191	197	206	211	220	235	243	256	268	272	293	302	312	323	331	342	359	365	371	381					
	3	134	143	151	167	182	194	209	223	229	242	254	268	282	299	308	326	333	351	359	367	383	391	402	410	417	432	454					
190	0	89	101	106	120	124	139	145	150	155	165	173	178	183	194	199	205	212	224	229	241	249	253	257	264	270	274	282					
	1	95	107	113	128	133	147	154	160	165	176	183	190	195	206	212	218	226	239	243	256	264	270	274	280	286	293	299					
	2	112	122	136	143	151	166	175	196	202	211	217	226	240	249	262	274	278	299	310	320	329	339	350	366	373	380	387					
	3	136	146	154	172	185	199	213	229	235	248	261	274	287	306	314	331	341	358	366	375	391	399	410	417	426	441	464					
200	0	91	102	107	121	125	140	147	152	158	169	176	182	187	198	204	209	215	229	233	246	252	257	264	270	276	280	286					
	1	98	108	114	130	134	150	157	162	167	180	187	194	198	211	217	222	229	243	249	262	268	274	280	286	294	298	304					
	2	116	125	139	145	154	169	178	201	208	217	221	231	244	254	267	279	284	306	318	327	337	346	356	374	381	386	395					
	3	140	148	158	175	190	205	219	235	241	253	266	279	294	311	321	339	350	365	374	383	399	409	417	426	435	450	474					

Eingeschweißte Lamellengewichte ohne Aufpreis

Weitere Größen auf den Seiten 8–9, Aufpreise und Zubehör Seite 14.

Verkaufspreise

Vertikal freihängend 127 mm

Breite in cm																										PG	Höhe in cm	
340	350	360	370	380	390	400	410	420	430	440	450	460	470	480	490	500	510	520	530	540	550	560	570	580	590			600
241	246	252	254	266	271	276	286	293	299	306	315	324	327	342	353	362	374	382	396	402	414	422	431	447	457	461	0	100
256	262	267	271	283	288	294	304	311	318	324	336	344	348	363	375	385	398	406	420	428	440	450	459	475	486	491	1	
332	338	346	358	367	374	381	395	397	415	419	431	444	451	450	464	472	479	496	501	508	517	525	530	549	553	565	2	
387	396	407	418	426	439	444	457	470	474	493	499	515	521	529	548	551	568	575	588	597	608	624	628	639	652	660	3	
248	252	256	262	271	278	284	293	299	307	312	323	330	337	350	360	370	382	389	402	410	420	431	440	454	463	471	0	110
263	267	273	278	288	296	301	311	318	326	332	343	352	358	372	383	393	405	415	428	436	448	459	469	482	493	501	1	
340	345	356	366	376	384	389	403	407	422	430	442	454	461	462	475	484	492	507	514	521	529	538	544	561	568	579	2	
397	407	418	429	437	449	458	469	481	488	505	514	528	536	544	561	568	582	592	604	614	625	639	647	657	670	680	3	
252	256	263	268	277	285	292	299	307	312	321	330	338	344	358	366	377	387	398	409	418	429	439	449	460	471	479	0	120
268	273	279	285	295	302	310	318	326	332	341	352	359	367	381	389	402	413	422	435	444	457	466	477	490	501	509	1	
346	354	366	374	386	393	399	411	418	431	441	452	463	471	474	486	495	505	518	526	535	540	551	559	573	582	592	2	
406	419	429	440	449	460	471	480	493	503	517	528	540	550	560	574	584	596	608	619	630	641	654	664	674	688	698	3	
257	263	268	274	283	292	299	307	312	320	328	339	344	354	365	373	385	395	405	416	426	437	447	458	466	476	488	0	130
274	279	285	293	300	310	318	326	332	340	350	360	366	376	388	397	410	419	431	442	452	464	475	487	496	507	519	1	
354	362	375	383	396	403	409	419	429	440	451	463	473	480	486	496	507	518	529	539	548	552	564	573	584	596	605	2	
416	431	440	450	461	471	484	492	505	517	529	541	553	564	575	587	601	610	625	635	648	658	670	682	693	706	717	3	
264	268	274	280	288	299	307	312	320	328	336	345	353	361	373	382	392	403	414	422	435	443	455	464	475	486	495	0	140
280	285	293	298	308	318	326	332	340	350	356	369	375	384	397	406	417	429	440	450	462	472	484	494	505	517	528	1	
361	371	384	391	405	411	417	430	439	449	462	473	484	491	496	508	519	529	540	550	559	564	578	584	598	609	618	2	
426	442	450	461	472	484	494	504	518	529	543	553	569	579	588	603	615	627	639	651	664	674	688	698	711	723	737	3	
270	274	280	286	295	307	312	320	328	336	342	354	361	369	382	389	400	411	420	431	441	451	462	473	484	493	503	0	150
286	293	298	304	314	326	332	340	350	356	363	376	384	392	405	415	426	437	448	459	470	480	492	503	515	524	535	1	
370	380	392	402	414	419	426	440	447	460	472	484	493	501	507	520	530	540	551	562	571	576	590	597	612	624	632	2	
436	452	461	472	485	494	506	517	530	541	556	568	582	592	603	617	630	641	656	667	681	692	706	716	726	741	755	3	
276	280	286	292	302	312	320	328	336	342	348	362	367	375	388	397	409	418	429	439	449	460	471	479	491	501	512	0	160
294	298	304	310	322	332	340	350	356	363	371	385	391	399	414	421	435	444	457	466	477	490	501	509	521	532	544	1	
377	387	403	410	421	430	435	448	458	469	481	493	503	512	518	531	541	551	563	575	583	588	603	609	626	636	644	2	
446	463	472	484	495	505	519	528	544	553	570	581	596	606	615	632	645	657	671	683	696	708	723	734	744	758	773	3	
282	286	292	297	309	320	328	336	342	348	356	369	375	384	397	405	416	426	437	447	458	466	476	488	498	509	519	0	170
299	304	310	316	329	340	350	356	363	371	380	392	399	409	421	431	442	452	464	475	487	496	507	519	530	541	552	1	
385	396	411	418	431	439	443	459	466	477	492	503	515	521	529	543	552	563	575	585	596	601	614	624	638	650	658	2	
458	474	484	493	506	517	530	540	556	568	582	595	609	622	630	645	662	671	688	697	714	724	740	749	761	776	792	3	
287	292	297	304	315	328	336	342	348	356	363	377	384	392	404	413	422	435	443	455	464	475	486	495	505	516	526	0	180
306	310	316	323	336	350	356	363	371	380	386	402	409	417	430	439	450	462	472	484	494	505	517	528	537	549	560	1	
392	404	419	427	440	447	452	469	475	488	502	515	524	531	540	553	564	575	585	598	607	612	628	636	652	663	671	2	
466	486	493	504	518	528	543	552	569	580	596	607	625	635	644	660	678	688	704	714	729	741	756	768	778	795	809	3	
293	297	304	309	322	336	342	348	356	363	371	385	391	399	413	419	431	441	451	462	473	484	493	503	514	524	535	0	190
311	316	323	329	342	356	363	371	380	386	395	410	416	425	439	447	459	470	480	492	503	515	524	535	547	558	569	1	
399	413	429	436	448	457	462	476	486	496	514	524	534	541	550	566	576	585	597	610	619	625	640	648	666	678	685	2	
476	495	504	516	529	540	554	564	581	592	609	622	638	648	658	674	692	702	718	729	746	757	773	784	796	812	828	3	
299	304	309	314	328	342	348	356	363	370	380	392	399	407	419	429	439	449	460	471	479	491	501	512	521	532	541	0	200
318	323	329	333	350	363	371	380	386	393	403	417	425	433	446	457	466	477	490	501	509	521	532	544	554	566	576	1	
407	419	437	444	459	464	471	487	495	506	522	534	544	551	561	578	587	597	608	624	632	637	653	660	680	689	697	2	
487	506	516	525	541	551	568	576	595	605	624	635	652	662	671	690	708	717	736	746	763	773	791	802	812	829	847	3	

Eingeschweißte Lamellengewichte ohne Aufpreis

Verkaufspreise

Vertikal freihängend 127 mm (2)

Typ 10 mit 127 mm Lamellen – Alle Bedienungen außer Motor

Höhe in cm	PG	Breite in cm																													
		70	80	90	100	110	120	130	140	150	160	170	180	190	200	210	220	230	240	250	260	270	280	290	300	310	320	330			
210	0	92	102	108	123	129	145	150	155	160	173	178	184	189	202	207	212	219	233	238	252	257	264	268	274	280	285	292			
	1	99	109	116	132	136	154	160	165	169	183	190	196	201	215	220	226	233	249	253	267	274	280	285	293	298	302	310			
	2	118	128	143	148	158	174	183	206	212	221	227	237	250	258	272	285	288	312	324	332	343	353	362	382	387	393	403			
	3	144	153	161	178	194	210	223	241	246	258	272	285	299	318	327	346	355	373	382	389	407	416	426	435	442	460	485			
220	0	94	103	109	124	131	147	152	158	162	176	182	188	193	206	211	215	224	237	242	256	263	268	274	280	286	288	296			
	1	100	110	117	133	139	157	162	167	173	187	194	199	205	219	224	229	239	252	257	273	279	285	293	298	304	308	315			
	2	120	131	146	151	161	177	187	211	218	226	232	241	254	265	277	293	296	321	331	340	351	360	370	388	396	402	410			
	3	146	155	164	183	198	215	229	246	252	265	277	293	304	324	332	353	362	381	388	397	416	425	435	442	450	469	494			
230	0	95	106	112	128	132	150	155	160	164	178	184	191	196	209	213	221	228	241	246	262	268	274	279	285	290	295	301			
	1	101	113	119	135	140	160	165	169	175	190	196	204	209	222	228	235	242	256	262	278	285	293	297	302	309	314	321			
	2	122	134	148	155	164	182	190	217	222	231	238	246	258	270	283	297	300	327	339	348	358	367	377	397	404	409	417			
	3	150	160	166	187	204	220	235	252	257	271	283	297	310	330	340	360	370	387	397	405	425	433	442	450	460	476	504			
240	0	96	107	113	130	134	152	158	162	167	182	188	196	199	213	218	224	232	246	252	267	273	279	285	288	295	300	308			
	1	102	114	120	138	143	162	167	173	178	194	199	208	212	227	232	239	246	262	267	284	292	297	302	308	314	320	327			
	2	125	136	153	158	166	185	194	221	228	237	242	251	265	274	287	302	307	333	345	354	363	374	384	405	411	416	426			
	3	153	162	169	190	208	224	240	257	264	276	288	302	316	337	346	367	376	396	405	413	432	441	450	460	466	486	516			
250	0	98	108	114	131	136	155	160	164	172	184	191	197	202	217	223	228	235	252	255	271	279	285	288	295	301	307	311			
	1	103	116	121	139	145	165	169	175	182	196	204	210	215	231	238	242	251	267	272	288	297	302	308	314	321	326	331			
	2	129	139	155	162	169	189	197	226	233	241	248	255	270	279	294	308	312	341	353	361	371	382	391	413	418	425	433			
	3	157	165	174	194	212	229	244	264	270	282	295	308	322	343	353	374	384	404	413	419	441	449	460	466	475	494	525			
260	0	99	109	116	133	138	158	162	167	174	188	196	201	206	221	227	233	239	255	261	277	284	288	294	300	307	310	317			
	1	105	117	122	142	146	167	173	178	184	199	208	213	219	235	241	248	254	272	277	295	301	308	312	320	326	330	338			
	2	131	142	160	164	174	193	201	231	239	246	252	261	274	284	298	314	318	348	359	369	380	387	398	419	426	432	441			
	3	160	167	176	198	217	235	250	270	274	287	300	314	328	351	359	382	389	411	419	429	448	459	466	475	485	503	535			
270	0	101	110	118	135	140	160	164	172	176	191	198	205	209	226	231	235	242	261	265	283	288	294	300	307	311	316	322			
	1	107	118	124	144	148	169	175	182	187	204	211	218	222	240	244	251	257	277	282	300	307	312	320	326	331	337	342			
	2	133	144	162	167	176	197	205	237	243	251	256	266	279	288	302	321	324	355	366	375	385	395	405	427	433	440	448			
	3	163	172	180	202	221	240	254	274	280	294	306	321	332	356	365	387	397	418	427	436	458	465	475	485	492	514	546			
280	0	102	112	119	136	140	162	167	174	177	196	201	208	212	229	233	239	246	265	270	287	294	300	306	310	316	321	328			
	1	108	119	125	145	150	173	178	184	189	208	213	221	226	243	249	254	262	282	286	306	312	320	324	330	337	341	350			
	2	135	147	165	172	180	201	209	241	249	256	262	271	285	295	308	326	329	361	374	383	392	403	413	435	441	447	457			
	3	165	175	183	206	226	244	258	280	286	299	311	326	339	362	371	395	405	426	435	443	465	474	485	492	501	521	554			
290	0	102	113	120	139	144	164	172	176	180	198	205	210	213	233	238	243	252	268	274	293	299	306	310	316	322	326	332			
	1	109	120	128	147	153	175	182	187	193	211	218	223	228	248	253	258	267	285	293	311	318	324	330	337	342	346	354			
	2	138	148	167	174	183	205	212	246	253	262	267	276	292	299	312	331	336	369	381	388	399	409	418	442	448	454	463			
	3	168	177	187	210	229	250	265	286	293	304	318	331	345	369	377	403	411	433	442	450	473	484	492	501	508	530	566			
300	0	103	114	121	140	146	167	174	177	183	201	208	213	218	237	241	249	254	273	279	297	306	310	315	321	327	331	338			
	1	110	121	129	150	155	178	184	189	195	213	221	227	232	252	256	264	271	292	297	316	324	330	336	341	348	353	359			
	2	140	151	172	177	187	209	217	252	257	267	272	282	296	304	318	337	341	376	387	396	406	416	426	450	458	462	471			
	3	173	182	189	213	235	255	270	293	298	310	323	337	351	375	384	409	418	441	450	459	481	491	501	508	517	539	576			
je weitere 10 cm	0	4	4	4	4	4	4	4	4	4	4	4	4	4	4	4	4	4	4	4	4	4	4	4	4	4	4				
	1	6	6	6	6	6	6	6	6	6	6	6	6	6	6	6	6	6	6	6	6	6	6	6	6	6	6				
	2	9	9	9	9	9	9	9	9	9	9	9	9	9	9	9	9	9	9	9	9	9	9	9	9	9	9				
	3	11	11	11	11	11	11	11	11	11	11	11	11	11	11	11	11	11	11	11	11	11	11	11	11	11	11				

Eingeschweißte Lamellengewichte ohne Aufpreis

Weitere Größen auf den Seiten 6–7, Aufpreise und Zubehör Seite 14.

Verkaufspreise

Vertikal freihängend 127 mm (2)

Breite in cm																											PG	Höhe in cm
340	350	360	370	380	390	400	410	420	430	440	450	460	470	480	490	500	510	520	530	540	550	560	570	580	590	600		
306	309	314	320	336	348	356	363	370	377	385	400	406	416	427	436	447	458	466	476	488	498	509	519	529	539	549	0	210
324	329	333	340	356	371	380	386	393	402	410	426	432	442	454	463	475	487	496	507	519	530	541	552	562	574	584	1	
415	429	446	454	466	473	479	496	504	517	532	544	553	561	573	588	598	608	622	635	642	650	666	672	692	702	712	2	
496	518	525	536	552	562	579	588	607	617	636	648	666	678	686	706	723	734	751	762	779	791	807	820	829	848	865	3	
310	315	320	326	341	356	363	370	377	384	392	409	415	421	436	443	455	464	475	486	495	505	516	526	537	548	559	0	220
330	336	340	346	362	380	386	393	402	409	417	435	441	449	463	472	484	494	505	517	528	537	549	560	571	582	594	1	
422	437	457	463	475	484	488	505	515	525	543	553	564	573	582	600	609	622	632	647	656	660	680	686	706	716	725	2	
507	528	536	548	563	574	591	601	619	630	650	660	681	690	700	718	738	748	768	777	796	806	826	835	847	865	884	3	
316	321	326	331	346	363	370	377	384	391	399	416	421	431	442	451	462	473	484	493	503	514	524	535	546	553	565	0	230
337	341	346	353	370	386	393	402	409	416	425	442	449	459	471	480	492	503	515	524	535	547	558	569	580	590	601	1	
431	444	464	472	485	492	496	516	524	535	552	564	575	582	594	610	623	632	642	659	668	672	692	698	718	728	739	2	
518	539	548	558	575	584	604	612	632	642	663	673	694	704	714	734	752	763	782	793	812	823	843	853	864	882	903	3	
322	327	331	338	354	370	377	384	391	398	406	422	430	437	450	459	471	479	491	501	512	521	532	541	551	563	573	0	240
342	348	353	359	376	393	402	409	416	422	432	450	458	465	479	488	501	509	521	532	544	554	566	576	587	598	609	1	
439	452	473	480	493	501	505	525	532	546	563	575	584	592	605	624	634	642	654	670	681	685	704	712	733	743	751	2	
528	550	558	569	585	597	614	625	644	656	678	688	708	717	727	748	769	778	799	809	829	838	859	871	881	902	920	3	
328	332	338	343	361	377	384	391	398	405	414	431	437	446	459	466	476	488	498	509	519	529	539	549	561	570	581	0	250
350	354	359	365	384	402	409	416	422	431	440	459	465	474	488	496	507	519	530	541	552	562	574	584	596	607	618	1	
446	462	481	490	502	508	516	535	543	553	574	584	595	603	614	635	644	654	666	683	692	696	716	724	745	756	766	2	
537	560	569	580	598	608	627	637	658	668	689	700	722	733	743	763	783	795	815	826	846	857	877	888	898	919	938	3	
332	339	343	348	366	384	391	398	405	413	419	439	446	455	465	474	486	495	505	516	526	537	548	559	568	578	588	0	260
354	360	365	371	389	409	416	422	431	439	447	466	474	484	495	504	517	528	537	549	560	571	582	594	604	614	626	1	
452	470	491	498	512	518	524	544	552	563	583	595	605	612	626	645	656	666	679	695	704	710	728	738	758	770	778	2	
548	571	580	591	609	619	639	650	670	682	702	714	737	746	756	777	799	809	831	840	861	873	893	905	915	936	957	3	
339	344	348	355	373	391	398	405	413	419	427	447	452	461	474	482	493	503	514	524	535	546	553	565	575	587	596	0	270
360	366	371	377	397	416	422	431	439	446	454	475	481	491	504	514	524	535	547	558	569	580	590	601	612	624	635	1	
461	477	499	507	520	526	532	551	574	594	605	614	624	637	657	667	679	689	708	716	722	743	749	772	782	792	2		
558	582	591	601	622	630	652	660	683	694	716	727	749	760	770	792	813	825	847	857	879	889	911	921	933	954	976	3	
344	351	355	361	381	398	405	413	419	427	435	455	461	470	481	491	501	512	521	532	541	551	563	573	584	594	604	0	280
366	373	377	384	404	422	431	439	446	454	462	484	491	499	512	521	532	544	554	566	576	587	598	609	622	632	641	1	
469	487	508	517	529	536	541	563	571	582	604	614	626	634	648	668	680	689	700	718	727	734	755	762	784	796	804	2	
569	594	601	612	632	641	663	672	695	707	728	741	763	773	783	806	829	838	861	873	894	906	930	938	949	971	994	3	
351	356	361	366	386	405	413	419	427	435	441	462	469	476	490	496	509	519	529	539	549	561	570	581	591	601	612	0	290
373	380	384	389	411	431	439	446	454	462	470	492	498	507	520	529	541	552	562	574	584	596	607	618	628	639	651	1	
475	494	518	525	537	546	550	573	581	592	613	626	636	642	658	681	690	700	712	732	740	745	768	774	799	809	818	2	
579	604	612	624	642	654	674	685	710	718	743	754	777	789	799	822	845	856	878	889	911	922	945	956	967	990	1013	3	
356	362	366	372	392	413	419	427	435	441	448	471	475	485	496	505	516	526	537	548	559	568	578	588	598	608	620	0	300
380	385	389	396	417	439	446	454	462	470	476	501	506	516	529	537	549	560	571	582	594	604	614	626	637	648	659	1	
485	503	526	534	547	553	559	582	591	603	625	636	645	653	669	692	701	712	723	744	752	757	779	789	812	823	832	2	
588	614	624	634	656	666	688	696	722	733	756	768	792	802	812	835	859	871	893	905	930	938	963	974	985	1007	1030	3	
4	4	4	4	4	4	4	4	4	4	4	4	4	4	4	4	4	4	4	4	4	4	4	4	4	4	4	0	je weitere 10 cm
6	6	6	6	6	6	6	6	6	6	6	6	6	6	6	6	6	6	6	6	6	6	6	6	6	6	6	1	
9	9	9	9	9	9	9	9	9	9	9	9	9	9	9	9	9	9	9	9	9	9	9	9	9	9	9	2	
11	11	11	11	11	11	11	11	11	11	11	11	11	11	11	11	11	11	11	11	11	11	11	11	11	11	11	3	

Eingeschweißte Lamellengewichte ohne Aufpreis

Verkaufspreise

Vertikal freihängend 89 mm

Typ 10 mit 89 mm Lamellen – Alle Bedienungen außer Motor

Höhe in cm	PG	Breite in cm																													
		70	80	90	100	110	120	130	140	150	160	170	180	190	200	210	220	230	240	250	260	270	280	290	300	310	320	330			
100	0	95	108	111	123	129	141	145	152	157	162	174	182	186	188	199	207	213	223	229	232	240	251	256	263	267	274	283			
	1	100	114	119	131	138	151	155	161	167	172	185	191	199	201	211	221	228	237	244	248	255	267	274	279	284	292	301			
	2	109	121	130	138	146	161	170	182	188	201	206	216	230	245	256	267	275	280	300	308	321	331	348	360	364	375	386			
	3	131	141	148	167	172	185	202	216	222	238	253	267	283	299	309	327	339	349	360	367	382	389	405	415	424	438	446			
110	0	96	109	113	125	131	143	148	155	161	166	177	185	189	194	204	211	218	228	233	239	248	256	263	268	275	280	290			
	1	102	116	121	134	140	153	158	165	170	177	188	197	202	207	216	224	232	243	249	254	263	274	279	285	293	298	308			
	2	111	123	134	141	152	165	175	187	194	206	212	222	237	251	264	275	280	292	308	317	329	341	355	369	374	385	394			
	3	135	144	154	170	178	190	208	222	229	245	260	275	292	307	317	333	345	359	369	376	392	400	415	424	435	448	459			
120	0	97	110	116	128	134	145	153	158	165	170	182	187	193	201	207	215	223	232	238	246	254	263	268	275	282	286	296			
	1	105	118	123	136	142	155	162	168	175	183	191	200	206	213	221	229	237	248	253	262	271	279	285	293	299	306	315			
	2	113	125	138	144	155	168	178	193	201	211	218	229	245	256	272	282	286	300	316	326	339	349	363	376	385	393	403			
	3	139	148	158	175	185	198	215	229	234	251	266	282	298	315	324	342	353	367	376	387	402	411	424	435	443	458	472			
130	0	98	111	119	130	136	146	156	162	167	176	185	190	198	206	212	218	228	237	244	253	262	268	275	280	287	295	301			
	1	106	119	125	139	144	157	166	172	178	187	197	204	209	220	226	232	243	252	258	270	278	285	293	298	307	314	321			
	2	116	129	141	148	158	172	183	200	207	216	224	234	252	263	279	290	294	310	323	333	346	359	371	386	394	402	411			
	3	142	153	163	178	190	204	221	234	240	256	272	290	306	322	331	349	361	375	386	396	411	422	435	443	454	468	486			
140	0	99	112	120	132	139	153	158	165	169	182	187	194	201	211	217	223	232	244	249	261	267	275	280	286	295	300	307			
	1	107	120	128	141	146	162	168	175	182	191	200	207	213	224	231	237	248	258	264	277	284	293	298	306	314	319	327			
	2	120	134	144	153	163	177	187	205	213	223	230	240	258	268	285	296	300	318	331	343	354	367	378	395	403	410	421			
	3	145	156	167	184	198	209	228	240	250	263	279	296	312	329	341	359	370	385	395	406	421	433	443	454	464	480	498			
150	0	102	113	121	135	140	156	162	167	174	185	190	199	206	215	221	228	237	248	253	266	274	280	286	295	300	306	315			
	1	109	121	129	143	148	166	172	178	185	197	204	211	218	229	234	243	252	263	270	283	292	298	306	314	319	326	333			
	2	122	136	148	155	167	182	191	211	220	230	235	248	263	275	293	301	308	327	341	350	364	375	387	406	411	419	431			
	3	151	161	170	187	202	215	233	250	255	271	285	301	319	339	348	367	377	394	406	415	432	441	454	464	472	488	512			
160	0	105	116	123	136	142	158	165	169	176	187	197	204	208	220	224	233	243	253	261	272	279	286	294	300	306	312	321			
	1	110	123	131	144	152	168	175	182	187	200	208	216	222	233	239	249	256	270	277	290	297	306	312	319	326	331	341			
	2	125	139	153	158	170	186	198	218	226	235	243	253	270	282	297	310	315	337	349	360	372	384	395	415	421	430	439			
	3	154	165	175	193	207	222	239	255	262	278	294	310	326	345	355	375	386	403	415	424	441	453	464	472	484	499	524			
170	0	106	118	125	139	144	162	167	174	182	190	200	207	212	224	230	238	246	258	264	278	284	294	299	306	312	319	326			
	1	111	124	134	146	154	172	178	185	191	204	212	221	226	238	245	253	262	275	282	296	302	312	318	326	331	340	346			
	2	129	141	156	163	175	190	201	223	232	240	250	260	277	287	302	317	321	344	356	369	380	393	405	424	432	438	448			
	3	157	168	178	198	212	229	245	262	268	284	299	317	331	353	364	384	395	411	424	433	452	463	472	484	494	512	535			
180	0	107	119	128	141	146	165	169	176	184	197	204	211	217	229	235	243	251	264	270	283	293	299	305	312	319	324	331			
	1	112	125	135	151	156	175	182	187	194	208	216	224	231	244	251	256	267	282	286	301	310	318	324	331	340	345	353			
	2	132	144	161	167	178	197	206	230	237	249	254	266	282	294	310	323	328	352	367	376	388	400	411	433	440	447	458			
	3	162	172	182	202	218	233	252	268	277	293	307	323	341	360	372	393	403	421	433	441	462	471	484	494	503	521	548			
190	0	108	121	128	143	148	167	174	182	186	200	207	215	221	234	240	246	254	270	276	292	298	305	310	319	326	330	339			
	1	114	129	136	153	158	178	185	191	199	212	221	229	234	250	255	262	271	286	294	309	317	324	330	340	346	352	360			
	2	136	148	165	170	182	201	209	235	244	254	261	271	287	299	316	330	337	360	374	385	398	408	421	441	451	457	466			
	3	166	176	185	206	223	239	258	277	283	298	315	330	346	369	378	400	411	432	441	452	471	483	494	503	514	531	559			
200	0	109	123	130	145	153	169	176	184	188	204	211	218	224	238	245	251	261	276	280	297	302	310	318	324	331	338	344			
	1	116	131	139	155	162	182	187	194	201	216	224	232	238	253	261	267	277	294	298	316	323	330	339	345	353	359	367			
	2	139	151	168	175	185	205	215	240	251	260	267	278	295	307	322	339	342	370	382	394	406	417	430	452	459	465	475			
	3	168	180	189	211	229	248	263	283	290	306	321	339	353	375	386	408	419	440	452	461	482	493	503	514	525	543	573			

Eingeschweißte Lamellengewichte ohne Aufpreis

Weitere Größen auf den Seiten 12 – 13, Aufpreise und Zubehör Seite 14.

Verkaufspreise

Vertikal freihängend 89 mm

Breite in cm																										PG	Höhe in cm	
340	350	360	370	380	390	400	410	420	430	440	450	460	470	480	490	500	510	520	530	540	550	560	570	580	590			600
290	294	302	312	317	327	337	342	353	362	369	380	391	398	413	420	437	446	461	472	488	501	508	524	532	548	560	0	100
308	312	322	331	338	348	356	363	375	385	392	405	416	422	439	447	464	474	490	503	520	532	540	557	566	582	596	1	
398	410	419	432	447	452	459	470	483	497	504	525	530	543	548	556	574	580	600	607	615	625	636	645	657	668	685	2	
464	483	492	502	517	525	540	551	564	575	594	604	620	630	641	656	669	685	696	713	721	737	746	762	772	787	795	3	
297	301	309	318	324	337	343	350	362	370	377	389	399	407	421	431	446	457	470	482	498	509	517	532	543	558	571	0	110
316	321	329	339	345	356	365	373	385	393	402	415	424	433	449	458	474	485	501	513	529	541	551	566	578	593	606	1	
408	419	431	441	457	463	470	483	494	508	517	535	544	556	560	571	586	595	613	622	629	639	650	660	673	685	700	2	
477	495	504	515	530	539	554	564	580	592	608	620	637	648	659	673	688	702	715	730	741	756	767	782	793	809	821	3	
302	309	317	323	332	343	352	361	370	377	387	399	407	417	432	440	455	466	480	492	505	517	529	541	554	566	579	0	120
323	329	338	344	354	365	374	384	393	402	411	424	433	442	459	469	484	497	510	524	537	550	562	576	590	603	617	1	
418	428	441	452	466	474	482	495	505	518	531	547	558	568	573	585	598	609	625	636	645	652	666	674	690	702	715	2	
488	508	516	529	543	554	568	579	595	607	624	637	652	664	675	691	706	719	734	747	761	776	789	802	814	829	844	3	
310	318	323	329	342	352	361	370	377	386	396	408	416	425	440	452	464	479	488	501	514	526	539	551	563	576	590	0	130
330	339	344	350	363	374	384	393	402	410	421	435	441	453	469	481	494	508	520	532	547	559	574	586	600	613	626	1	
428	437	453	462	477	485	493	508	516	530	546	558	572	580	585	600	610	625	638	649	660	667	680	690	706	719	730	2	
502	520	529	543	556	569	581	593	609	624	639	652	669	680	693	708	724	737	752	765	781	793	810	823	836	851	868	3	
318	323	329	338	349	361	370	377	386	394	405	418	425	436	451	459	472	485	499	512	524	536	548	560	574	586	597	0	140
339	344	350	359	372	384	393	402	410	419	431	443	453	463	480	488	503	516	530	544	557	571	582	596	609	624	637	1	
437	447	463	471	487	497	503	518	528	543	557	572	582	592	598	613	626	638	652	664	674	680	696	705	722	735	746	2	
514	532	543	556	571	581	597	607	625	638	654	669	686	697	712	726	744	756	772	784	802	814	831	844	857	872	890	3	
324	330	338	344	356	370	377	386	394	403	413	426	435	443	459	469	483	495	508	518	532	546	558	571	581	595	606	0	150
345	352	359	367	378	393	402	410	419	430	439	454	462	472	488	499	514	527	540	552	566	580	593	606	619	632	645	1	
446	458	472	484	498	508	514	529	540	554	569	582	595	604	610	627	639	652	666	676	690	695	713	721	737	751	762	2	
526	547	556	569	583	596	610	624	640	653	671	685	702	715	726	745	761	776	791	805	822	835	851	864	877	894	910	3	
331	339	344	352	363	377	386	394	403	411	420	437	442	454	468	480	492	505	517	529	541	554	566	579	593	604	617	0	160
353	360	367	374	387	402	410	419	430	438	448	464	471	483	498	510	524	537	550	562	576	590	603	617	629	642	656	1	
455	466	485	494	510	517	525	541	551	563	581	595	607	617	625	641	653	666	679	693	703	712	726	736	755	768	779	2	
539	559	569	581	597	609	626	638	656	669	688	701	719	732	744	762	780	792	811	824	840	854	872	886	899	916	933	3	
339	344	352	359	373	386	394	403	411	420	431	443	454	463	480	487	501	514	526	539	551	563	576	590	600	615	626	0	170
360	367	374	380	396	410	419	430	438	447	458	472	483	493	509	518	532	547	559	574	586	600	613	626	639	653	667	1	
464	477	495	504	520	528	535	552	562	576	593	607	619	628	638	654	668	679	693	707	718	724	743	751	770	783	793	2	
550	573	581	595	610	624	640	652	671	685	702	717	736	748	760	780	799	811	829	842	860	873	893	904	919	937	955	3	
345	352	359	364	380	394	403	411	420	430	439	455	462	472	487	498	512	524	536	548	560	574	586	597	609	623	636	0	180
369	374	380	388	405	419	430	438	447	457	466	484	492	503	518	529	544	557	571	582	596	609	624	637	649	662	674	1	
472	486	505	515	530	539	547	563	574	587	606	619	632	641	650	669	680	693	706	722	733	739	758	766	785	800	811	2	
562	585	595	607	625	638	654	667	686	698	719	733	752	765	778	799	815	829	848	861	880	894	914	925	938	957	978	3	
353	360	364	373	387	403	411	420	430	438	447	464	471	482	497	508	518	532	546	558	571	581	595	606	620	632	645	0	190
375	382	388	396	411	430	438	447	457	465	475	494	502	513	528	540	552	566	580	593	606	619	632	645	660	672	686	1	
483	497	516	526	541	550	557	576	585	600	618	632	644	653	664	683	695	706	721	736	747	754	774	782	804	815	827	2	
575	598	607	620	639	650	669	680	701	715	735	749	769	782	793	814	835	847	869	880	901	915	933	947	960	980	1000	3	
361	365	373	378	396	411	420	430	438	446	457	472	482	492	506	516	529	541	554	566	579	593	604	617	628	641	654	0	200
384	389	396	403	421	438	447	457	465	474	485	503	513	524	539	549	562	576	590	603	617	629	642	656	669	683	696	1	
492	508	528	537	551	560	568	586	597	610	629	644	656	666	675	696	707	721	734	751	762	768	789	799	817	832	842	2	
586	610	620	634	652	666	685	695	717	730	751	765	785	800	811	833	854	868	887	900	921	933	954	967	980	1001	1022	3	

Eingeschweißte Lamellengewichte ohne Aufpreis

Verkaufspreise

Vertikal freihängend 89 mm (2)

Typ 10 mit 89 mm Lamellen – Alle Bedienungen außer Motor

Höhe in cm	PG	Breite in cm																															
		70	80	90	100	110	120	130	140	150	160	170	180	190	200	210	220	230	240	250	260	270	280	290	300	310	320	330					
210	0	110	124	131	146	155	174	182	186	191	207	215	223	228	244	249	255	264	280	286	302	310	318	323	330	339	343	352					
	1	118	132	140	157	165	185	191	199	205	221	229	237	243	258	264	272	282	298	306	322	330	339	344	352	360	365	374					
	2	141	153	172	178	189	209	220	249	255	266	272	284	300	312	328	344	349	376	392	402	415	425	438	461	468	474	485					
	3	172	184	193	215	233	253	270	290	297	312	327	344	360	384	394	417	430	451	461	470	492	502	514	525	532	554	583					
220	0	112	125	132	152	157	176	184	188	197	211	220	226	232	248	253	262	270	284	293	308	318	323	329	338	344	349	359					
	1	120	134	141	161	167	187	194	201	208	224	233	240	248	263	270	278	286	302	310	328	339	344	350	359	367	372	380					
	2	144	157	176	183	193	213	224	254	262	272	279	290	307	318	333	350	355	386	399	410	422	435	446	469	477	484	494					
	3	176	187	198	221	239	258	277	297	302	319	333	350	369	392	402	425	437	459	469	481	502	513	525	532	544	563	597					
230	0	113	128	134	154	160	182	186	191	199	215	223	230	237	252	258	266	275	293	298	316	323	329	337	343	350	355	363					
	1	121	136	142	163	169	191	199	205	211	229	237	245	252	268	275	283	293	310	317	337	344	350	356	365	373	377	387					
	2	146	162	180	186	198	220	229	261	268	279	285	296	314	324	341	359	363	394	408	418	432	441	455	480	486	493	503					
	3	180	190	201	224	245	264	282	302	310	326	342	359	374	399	409	435	446	468	480	488	512	524	532	544	554	575	608					
240	0	114	129	136	156	162	184	188	197	202	220	226	234	240	256	264	270	278	297	302	322	329	337	343	349	356	362	371					
	1	122	138	144	166	172	194	201	208	215	233	240	250	255	274	280	286	296	316	322	342	350	356	365	372	378	385	394					
	2	151	166	184	190	201	223	233	266	275	284	293	301	319	330	346	365	370	403	416	428	439	452	463	487	495	502	513					
	3	184	194	205	230	251	271	287	310	318	331	348	365	380	407	417	441	454	477	487	498	521	531	544	554	562	585	620					
250	0	116	130	138	158	163	186	191	199	206	223	230	238	245	263	268	275	283	302	308	327	337	343	349	355	362	370	376					
	1	123	139	145	168	174	199	205	211	218	237	245	253	260	279	285	293	300	322	328	348	356	365	372	377	386	393	400					
	2	154	167	187	194	205	229	237	272	280	292	297	308	324	338	353	372	376	410	425	436	447	459	471	497	504	512	524					
	3	187	199	208	233	255	277	295	318	324	341	354	372	388	415	425	452	463	486	497	508	531	543	554	562	574	597	634					
260	0	119	131	139	160	166	188	197	202	208	226	234	243	248	266	272	279	287	307	315	333	342	349	355	362	370	375	382					
	1	125	140	146	169	176	201	208	215	222	240	250	256	263	283	290	297	307	327	333	355	364	372	377	385	393	399	407					
	2	156	169	190	199	208	232	243	279	286	297	302	315	330	343	359	378	384	419	433	443	457	468	481	505	514	520	531					
	3	191	202	212	238	261	283	300	324	330	346	363	378	395	421	433	459	470	495	505	516	541	551	562	574	583	607	645					
270	0	120	134	140	162	167	191	199	206	211	230	238	246	251	271	277	283	294	315	319	342	348	355	362	370	375	382	388					
	1	128	142	148	172	178	205	211	218	224	245	253	262	267	287	295	301	312	333	340	363	371	377	385	393	399	406	413					
	2	158	174	194	202	212	237	248	284	294	301	310	321	339	349	365	386	389	428	441	453	464	475	488	515	524	529	541					
	3	197	206	216	243	266	290	307	330	339	353	370	386	402	430	440	468	481	504	515	526	551	561	574	583	593	618	659					
280	0	121	135	142	165	169	197	202	208	215	234	244	250	254	276	282	290	298	319	324	346	354	362	369	375	382	387	394					
	1	129	143	152	175	182	208	215	222	229	250	258	266	271	294	299	308	317	340	345	370	376	385	392	399	406	411	419					
	2	163	177	199	206	216	240	252	292	298	309	316	327	344	354	372	393	398	437	451	461	472	485	497	525	531	539	550					
	3	200	209	221	249	271	295	314	339	345	360	375	393	408	437	447	475	487	514	525	534	560	573	583	593	604	628	670					
290	0	123	136	143	166	172	199	206	211	217	238	246	253	261	280	286	294	302	324	329	353	361	369	374	382	387	393	400					
	1	131	144	153	177	184	211	218	224	231	253	262	270	277	298	306	312	322	345	350	375	384	392	398	406	411	418	426					
	2	166	178	202	209	221	248	255	297	306	316	322	331	349	361	376	399	405	443	459	469	482	493	505	532	541	548	559					
	3	204	213	224	253	277	300	319	345	352	369	382	399	416	443	455	485	497	524	532	544	572	581	593	604	613	639	683					
300	0	125	139	144	168	175	202	208	215	221	244	250	256	264	284	293	298	306	329	337	360	365	374	380	387	393	400	407					
	1	134	146	154	180	186	215	222	229	234	258	266	274	280	302	310	317	326	350	356	382	389	398	405	411	418	425	433					
	2	168	183	206	213	224	251	261	301	312	321	328	340	355	369	384	407	410	454	466	477	490	502	514	543	550	558	569					
	3	207	218	229	256	282	308	324	352	359	374	389	407	422	453	463	493	504	531	543	552	581	592	604	613	624	650	695					
je weitere 10 cm	0	6	6	6	6	6	6	6	6	6	6	6	6	6	6	6	6	6	6	6	6	6	6	6	6	6	6	6					
	1	7	7	7	7	7	7	7	7	7	7	7	7	7	7	7	7	7	7	7	7	7	7	7	7	7	7	7					
	2	10	10	10	10	10	10	10	10	10	10	10	10	10	10	10	10	10	10	10	10	10	10	10	10	10	10	10					
	3	12	12	12	12	12	12	12	12	12	12	12	12	12	12	12	12	12	12	12	12	12	12	12	12	12	12	12					

Eingeschweißte Lamellengewichte ohne Aufpreis

Weitere Größen auf den Seiten 10–11, Aufpreise und Zubehör Seite 14.

Verkaufspreise

Vertikal freihängend 89 mm (2)

Breite in cm																											PG	Höhe in cm
340	350	360	370	380	390	400	410	420	430	440	450	460	470	480	490	500	510	520	530	540	550	560	570	580	590	600		
365	373	378	386	403	420	430	438	446	455	464	483	490	499	516	526	539	551	563	576	590	600	615	626	638	651	662	0	210
389	396	403	410	430	447	457	465	474	484	494	514	521	531	549	559	574	586	600	613	626	639	653	667	679	692	705	1	
501	516	539	548	562	572	578	598	608	624	642	656	669	676	690	712	722	734	748	765	778	782	804	812	835	847	859	2	
600	625	634	646	667	676	698	712	733	746	768	781	804	815	828	849	872	886	905	920	941	954	976	988	1001	1022	1044	3	
374	380	386	393	410	430	438	446	455	463	472	492	499	510	525	535	548	560	574	586	597	609	623	636	648	660	673	0	220
398	405	410	418	437	457	465	474	484	493	503	524	531	543	558	569	582	596	609	624	637	649	662	674	689	702	716	1	
510	527	549	558	574	581	590	609	620	634	654	669	680	690	702	723	736	748	762	781	791	799	817	828	851	864	875	2	
610	638	646	660	680	692	714	724	747	760	783	799	821	833	845	869	891	903	925	938	961	974	996	1010	1022	1044	1066	3	
382	387	393	400	419	438	446	455	463	471	482	501	509	518	535	544	558	571	581	595	606	620	632	645	656	670	682	0	230
406	411	418	426	446	465	474	484	493	502	513	532	541	552	569	579	593	606	619	632	645	660	672	686	698	713	724	1	
518	537	559	569	583	593	600	622	632	645	668	680	693	702	716	737	749	762	777	794	806	812	835	844	868	879	891	2	
625	650	660	672	693	706	728	739	762	777	800	813	837	849	861	886	908	922	945	956	980	993	1016	1031	1043	1065	1089	3	
387	393	400	407	426	446	455	463	471	481	490	512	517	528	543	554	566	579	593	604	617	628	641	654	667	679	691	0	240
411	418	426	433	454	474	484	493	502	512	521	544	551	561	578	590	603	617	629	642	656	669	683	696	708	722	735	1	
528	547	572	580	595	604	609	634	642	657	679	693	705	715	729	751	763	777	790	810	821	827	849	859	882	895	906	2	
637	664	672	686	707	719	743	754	779	791	815	829	854	868	878	903	926	939	964	977	1000	1013	1038	1049	1064	1088	1110	3	
394	400	407	415	435	455	463	471	481	488	499	518	528	537	552	562	576	590	600	615	626	638	651	662	674	688	701	0	250
419	426	433	440	462	484	493	502	512	520	530	552	561	573	587	598	613	626	639	653	667	679	692	705	718	732	746	1	
537	557	581	591	606	614	620	645	654	669	691	705	717	726	743	765	778	790	804	824	835	840	864	873	900	914	923	2	
649	675	686	698	721	734	756	768	793	807	832	846	871	882	895	921	946	957	983	996	1020	1034	1059	1071	1082	1108	1133	3	
402	408	415	420	441	463	471	481	488	498	508	529	537	548	562	573	586	597	609	623	636	648	660	673	685	697	711	0	260
428	435	440	448	470	493	502	512	520	529	540	562	572	582	598	608	624	637	649	662	674	689	702	716	729	743	755	1	
547	568	592	602	617	625	632	656	667	680	703	717	730	739	755	779	791	804	816	838	849	856	879	890	916	928	938	2	
661	690	698	713	735	747	772	782	809	822	847	861	888	900	914	938	964	977	1002	1015	1041	1054	1078	1091	1104	1130	1155	3	
409	416	420	428	451	471	481	488	498	506	516	539	547	557	572	580	595	606	620	632	645	656	670	682	695	707	718	0	270
436	441	448	455	480	502	512	520	529	539	549	574	581	592	607	618	632	645	660	672	686	698	713	724	739	752	765	1	
556	576	603	610	627	637	642	668	676	691	716	730	743	751	768	792	805	816	831	854	864	870	895	904	931	945	955	2	
672	702	713	724	749	761	785	799	824	837	864	877	904	917	930	955	982	994	1020	1034	1060	1072	1099	1111	1125	1152	1178	3	
416	420	428	436	459	481	488	498	506	515	525	548	557	566	580	592	604	617	628	641	654	667	679	691	703	715	730	0	280
441	448	455	463	487	512	520	529	539	548	558	582	592	603	618	628	642	656	669	683	696	708	722	735	748	761	777	1	
563	586	613	624	638	646	653	679	690	702	729	743	755	763	781	807	817	831	845	869	878	886	910	921	948	961	971	2	
686	716	724	737	762	777	801	812	839	853	879	894	922	933	947	974	1000	1013	1041	1054	1080	1093	1121	1133	1147	1174	1199	3	
422	430	436	441	465	488	498	506	515	524	532	558	564	575	591	600	615	626	638	651	662	674	688	701	714	726	737	0	290
451	457	463	470	495	520	529	539	548	557	566	593	602	610	627	639	653	667	679	692	705	718	732	746	759	772	784	1	
574	597	625	634	649	657	664	691	701	715	741	755	766	777	793	821	833	845	859	882	893	900	925	934	964	977	987	2	
697	729	737	751	778	789	814	827	856	869	895	909	938	950	964	991	1019	1033	1060	1072	1101	1112	1140	1154	1167	1195	1221	3	
431	437	441	451	472	498	506	515	524	532	540	566	575	583	598	608	623	636	648	660	673	685	697	711	722	735	747	0	300
458	464	470	480	503	529	539	548	557	566	575	603	610	622	638	648	662	674	689	702	716	729	743	755	768	782	794	1	
583	606	636	644	660	668	674	702	713	726	752	766	779	789	807	835	846	859	872	898	906	915	941	950	980	993	1003	2	
712	743	751	763	790	804	829	840	870	882	914	925	955	967	980	1010	1038	1049	1078	1091	1121	1133	1160	1175	1187	1217	1244	3	
6	6	6	6	6	6	6	6	6	6	6	6	6	6	6	6	6	6	6	6	6	6	6	6	6	6	6	0	je weitere 10 cm
7	7	7	7	7	7	7	7	7	7	7	7	7	7	7	7	7	7	7	7	7	7	7	7	7	7	7	1	
10	10	10	10	10	10	10	10	10	10	10	10	10	10	10	10	10	10	10	10	10	10	10	10	10	10	10	2	
12	12	12	12	12	12	12	12	12	12	12	12	12	12	12	12	12	12	12	12	12	12	12	12	12	12	12	3	

Eingeschweißte Lamellengewichte ohne Aufpreis

Zubehör

Vertikal freihängend



Deckenträger (Clip)

Ausführung	Art.Nr.	€/Stk.
(Standard) verzinkt	90548	1,30
(Standard) weiß	90576	1,30
(Standard) braun	96862	1,30



Deckenträger verdeckt (Clip)

Ausführung	Art.Nr.	€/Stk.
verzinkt (auf Wunsch)	90549	1,00

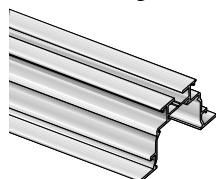

Einbauprofil

zum Einbau in abgehängte Decken,
max. Länge 6 Meter

Ausführung	Art.Nr.	€/Stk.
(Aufpreis) weiß	90824	32,50
(Aufpreis) alu eloxiert	90823	32,50



Clip für Einbauprofil

zum Befestigen der Schiene
im Einbauprofil (alle 50 cm platziert)

Ausführung	Art.Nr.	€/Stk.
(Aufpreis) Kunststoff	90825	0,70



Halter

Zum Abhängen des Einbauprofils

Ausführung	Art.Nr.	€/Stk.
(Aufpreis) verzinkt	97354	2,80

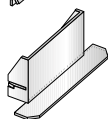

Endkappe Einbauprofil

Ausführung	Art.Nr.	€/Stk.
(Aufpreis) weiß	97396	1,70
(Aufpreis) grau	90395	1,70

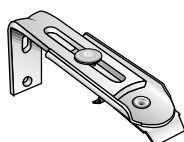

Wandträger verstellbar, mit Clip (Aufpreis)

Ausführung	Art.Nr.	€/Stk.
60 – 108 mm weiß	90543	8,80
60 – 108 mm verzinkt	90540	8,80
60 – 108 mm braun	90581	8,80
108 – 156 mm weiß	90544	11,00
108 – 156 mm verzinkt	90541	11,00
108 – 156 mm braun	90582	11,00
156 – 204 mm weiß	90547	12,70
156 – 204 mm verzinkt	90542	12,70
156 – 204 mm braun	90583	12,70

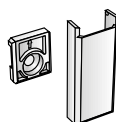

Abdeckkappe

für Träger 60 – 108 mm

Ausführung	Art.Nr.	€/Stk.
(Aufpreis) weiß	480	1,80

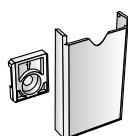

Abdeckkappe

für Träger 108 – 156 mm
und 156 – 204 mm

Ausführung	Art.Nr.	€/Stk.
(Aufpreis) weiß	520	1,80

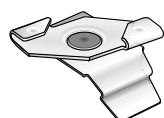

Schnellmontageclip

für abgehängte Decken mit sichtbarem
Trägerprofil (T-Profile 24 – 26 mm)

Ausführung	Art.Nr.	€/Stk.
(Aufpreis) weiß	80900	4,40



Lamellenhaken

für gerade Vertikalanlagen mit Kette / Schnur

Ausführung	Art.Nr.	€/Stk.
(Standard) glasklar	90000	0,30



Lamellenhaken Mono

für gerade Vertikalanlagen
mit Monogetriebe

Ausführung	Art.Nr.	€/Stk.
glasklar	90002	0,30

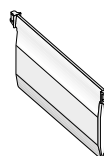

Beschwerungsplatte

zur Beschwerung der Lamellen;
Kunststoff, weiß

Ausführung	Art.Nr.	€/Stk.
(Standard) 89 mm	90089	0,90
(Standard) 127 mm	90027	0,90

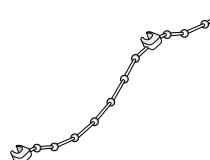

Verbindungskette

zum Verbinden der Lamellen;
Kunststoff, weiß, Preis pro Clip

Ausführung	Art.Nr.	€/Stk.
(Standard) 89 mm	90189	0,30
(Standard) 127 mm	90127	0,40

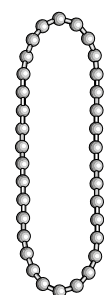

Metall-Endloskette

für alle Kettengetriebe (Aufpreis)

Ausführung	Art.Nr.	€/Stk.
50 cm	9400	14,30
75 cm	9401	14,30
100 cm	9402	14,30
125 cm	9403	14,30
150 cm	9404	14,30
175 cm	9405	14,30
200 cm	9406	14,30
250 cm	9407	14,30

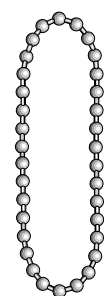

Kunststoff-Endloskette

zum Nachrüsten für alle Kettengetriebe

Ausführung	Art.Nr.	€/Stk.
50 cm weiß	9340	1,70
50 cm grau	9341	1,70
50 cm schwarz	9391	1,70
75 cm weiß	9342	1,90
75 cm grau	9343	1,90
75 cm schwarz	9392	1,90
100 cm weiß	9344	2,10
100 cm grau	9345	2,10
100 cm schwarz	9393	2,10
125 cm weiß	9346	2,40
125 cm grau	9347	2,40
125 cm schwarz	9394	2,40
150 cm weiß	9348	2,80
150 cm grau	9349	2,80
150 cm schwarz	9395	2,80
175 cm weiß	9350	3,10
175 cm grau	9351	3,10
175 cm schwarz	9396	3,10
200 cm weiß	9352	3,40
200 cm grau	9353	3,40
200 cm schwarz	9397	3,40
250 cm weiß	9354	3,70
250 cm grau	9355	3,70
250 cm schwarz	9398	3,70

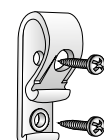

Kettenspanner

Ausführung	Art.Nr.	€/Stk.
(Standard) transparent	78178	0,80

Aufpreise und Bestellhinweise

Vertikal freihängend

Aufpreise

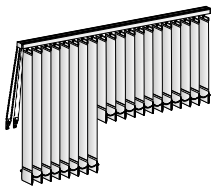

Typ 11

Freihängende Anlage mit zwei unterschiedlichen Lamellenhöhen

Ausführung	€/Stk.
Aufpreis auf Typ 10: pro Anlage	17,60

Zweiteiliger Behang

Typ „G“ Paket links und rechts
Typ „M“ Paket in der Mitte

Ausführung	€/Stk.
Aufpreis pro Anlage	8,80

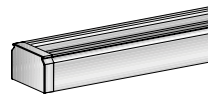

Laufschiene farbige

Alu eloxiert, anthrazit oder braun RAL 8077

Ausführung
ohne Aufpreis



Laufschiene RAL-Farben nach Wahl

Kunststoffteile in weiß, grau oder braun

Ausführung	€/Stk.
Aufpreis pro lfm.	44,00

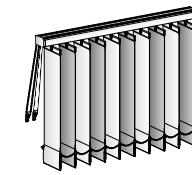

Farbwechsel in einer Anlage

Bei Lamellen unterschiedlicher Preisgruppen gilt der Anlagenpreis der höheren Preisgruppe.

Ausführung	€/Stk.
Aufpreis pro Farbe	11,00

Aufmaß Vertikal freihängend Typ 10

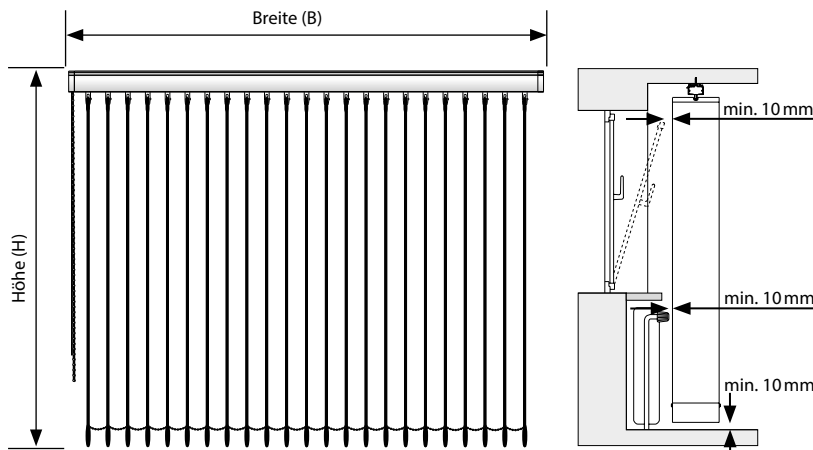

B = Bestellbreite = Anlagenbreite
H = Bestellhöhe = Anlagenhöhe

Abzugsmaße

In der Fensterlaibung: Insgesamt 1 cm Luft beim Aufmaß der Anlagenbreite berücksichtigen.

Achtung

Hervorstehende Teile wie Fensterbank, Heizung und Beschläge berücksichtigen!

Empfohlene Bodenfreiheit

Bei glatten Böden ca. 1 cm, bei hochflorigen Böden und „schiefen“ Böden ca. 3 cm.

Wichtiger Hinweis

Bitte beachten Sie unbedingt das Kapitel „Aufmaß und Bestellung“ ab Seite 56.

Hier finden Sie auch Informationen zum Aufmaß und zur Bestellung der anderen Typen sowie für Erkeranlagen.

Querschnitt und Behanganordnungen

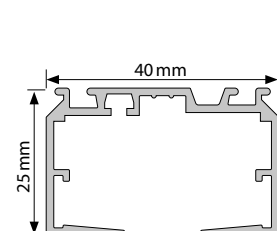

Querschnitt Profil

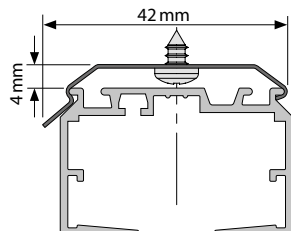

Querschnitt mit Standard-Clip

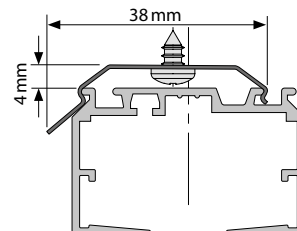

Querschnitt mit verdecktem Clip

Bedienung mit Monogetriebe, Kette/Schnur oder Motor

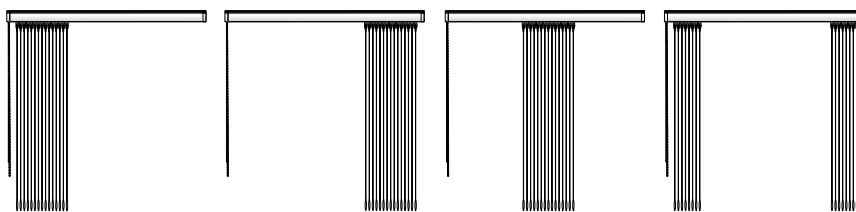

Paket links

Paket rechts

Paket mittig

Paket geteilt

Bedienung mit Schleuderstab

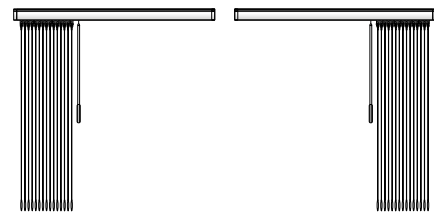

Paket links

Paket rechts

Alle angegebenen Preise sind unverbindlich empfohlene Endabnehmerpreise in Euro, einschließlich der derzeit gültigen gesetzlichen Mehrwertsteuer. Zwischengrößen berechnen wir zum nächsthöheren Preis.

Vertikal freihängend mit Motor

IQ2 – 24 V-Motorsystem

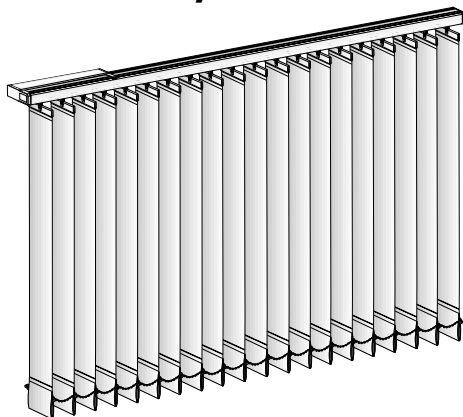

- Spannungsversorgung: 180 – 264 V AC 50/60 Hz
- Stromaufnahme: max. 0,35 A bei 180 V AC
- Einschaltstrom: <10 A
- Schutzart Gehäuse: IP 20
- Schutzklasse: II
- Stromart: Niederspannung
- Steuerspannung: Kleinspannung
- Steuerstrom: 10 mA / Steuersignal

Der IQ2-Motor dient zum Verfahren und Wenden der Lamellen. Er ist ausgestattet mit einer „Mono-Funktion“, so dass Bedienelemente mit zwei Schaltfunktionen eingesetzt werden können. Der Motor enthält optional ein RTS-Modul zur Ansteuerung eines Antriebs mit einem RTS-Funksender der Firma Somfy. Es können bis zu 16 Sender auf einem RTS-Modul eingelernt werden, wodurch eine Steuerung als Einzelanlage, in einer Gruppe oder auch zentral ermöglicht wird.

Der Motor kann durch Einsatz verschiedener Befestigungselemente links hinter der Schiene, rechts hinter der Schiene, links oberhalb der Schiene oder rechts oberhalb der Schiene montiert werden.

- Zugkraft: 80 Ncm am Kettenrad
- Verfahrensgeschwindigkeit: 5 m/min
- Endlagenerkennung: elektronisch durch Programmierung
- Einsatztemperatur: 0 – 70° C
- Dauerbelastbarkeit: ca. 10 % Einschaltdauer
- Gewicht: 690 g
- Maße: 53,5 × 27,4 × 400 mm
- inkl. Endkappen und Abdeckung

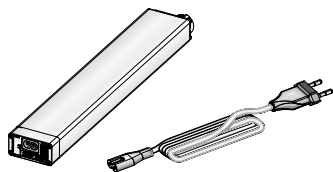

Der IQ-Motor wird passend zur Schienenfarbe in aluminium eloxiert, weiß, anthrazit oder braun geliefert. Inkl. Netzanschlusskabel mit Stecker (2,0 m). Kein Elektriker erforderlich!

IQ2-Motor Standard, Art. Nr.: 90360
IQ2-Motor mit RTS-Funkmodul, Art. Nr.: 90361

Aufpreis pro Anlage 394,90
Aufpreis pro Anlage 434,50

Deco2 – 24 V-Motorsystem

Der Deco2-Motor ist der kleine Bruder des IQ2-Motors und nur für den Typ 10 lieferbar. Verfahren und Wenden der Lamellen erfolgt wie beim IQ2-Motor mit einer „Mono-Funktion“, so dass Bedienelemente mit zwei Schaltfunktionen eingesetzt werden können.

Auch der Deco2-Motor ist optional mit RTS-Modul zur Ansteuerung eines Antriebs mit einem RTS-Funksender der Firma Somfy erhältlich.

- Eingangsspannung 24 V DC
- Stromaufnahme ca. 500 mA bei 24 V DC
- Stromart Kleinspannung
- Schutzart Gehäuse IP 20
- Schutzklasse II
- Steuerspannung Kleinspannung
- Steuerstrom ca. 500 mA/Steuersignal
- Drehmoment ca. 20 Ncm am Kettenrad

Der Motor wird über das Monogetriebe angeschlossen, das den Kettenzug ersetzt. Er ist somit nur auf der Getriebeseite einsetzbar und verfügt über keine elektronische Endlagenerkennung. Nicht kompatibel mit dem IQ2-Motor Schaltmodul oder dem Plafond-Modul. Behanggewicht max. 8 kg.

Der Motor kann auf der Getriebeseite hinter der Schiene (nur links möglich), vor der Schiene (nur rechts möglich) oder oberhalb der Schiene (rechts und links möglich) montiert werden. Eine Nachrüstung ist möglich.

- max. Behanggewicht 8 kg
- Verfahrensgeschwindigkeit 3 m/min
- Endlagenerkennung elektronisch durch Überlast
- Einsatztemperatur 0 – 70° C
- Dauerbelastbarkeit ca. 10 % Einschaltdauer
- Gewicht ca. 300 g
- Maße 48 × 26,5 × 126 mm (inkl. Endkappe)

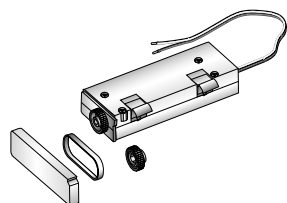

Der Deco2-Motor wird passend zur Schienenfarbe in aluminium eloxiert, weiß, anthrazit oder braun geliefert. Das 24 V-Netzteil muss gesondert bestellt werden! Kein Elektriker erforderlich!

Deco2-Motor Standard, Art. Nr.: 90362
Deco2-Motor mit RTS-Funkmodul, Art. Nr.: 90363

Aufpreis pro Anlage 242,00 €
Aufpreis pro Anlage 269,50 €

Vertikal freihängend mit Motor

Funksteuerungen



Funk-Handsender Telis 1/Telis 4

inklusive Wandbefestigung

Ausführung	Art.Nr.	€/Stk.
1-Kanal-Sender, weiß	9925	75,90
1-Kanal-Sender, silber	9926	83,60
5-Kanal-Sender, weiß	9927	97,90
5-Kanal-Sender, silber	9928	107,80



Funksensor Thermosunis

Batteriebetriebener Innensonnensensor. Automatisches Schließen der Anlage bei starker Sonneneinstrahlung oder hoher Raumtemperatur bei Sonnenschein

Ausführung	Art.Nr.	€/Stk.
weiß	9933	176,00



Smoove RTS-Funk-Wandsender

1-Kanal Wandsender, Einzel- oder Zentralbedienung, Batteriebetrieb, 50 x 50 mm

Ausführung	Art.Nr.	€/Stk.
weiß	90334	64,90
schwarz	90335	64,90
silber	90337	75,90



Rahmen für Smoove RTS

80 x 80 mm. Wandsender und Rahmen sind beliebig kombinierbar.

Ausführung	Art.Nr.	€/Stk.
weiß	90338	3,20
schwarz	90339	12,70
silber matt	90341	12,70

Kabelsteuerungen



Steuerkabel (Verbindungskabel)

zur Verbindung zwischen einzelnen Komponenten wie Motoren, Gruppensteuerungsmodulen etc.

Ausführung	Art.Nr.	€/Stk.
grau	90307	1,70

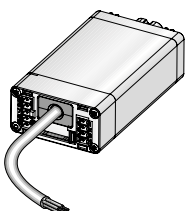

IQ2-Motor Schaltmodul 230V

Das Schaltmodul 230V dient der Ansteuerung eines Antriebes mit einer Steuerungsspannung von 230V AC.

Ausführung	Art.Nr.	€/Stk.
grau	90350	121,00
weiß	90351	121,00
braun	90352	121,00

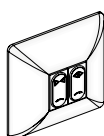

Taster (Aufputz)

zur Bedienung von einer oder mehreren Vertikal-Anlagen, mit Klemmleiste

Ausführung	Art.Nr.	€/Stk.
weiß	90323	36,30



Centralis IB-Taster

zur Einzelbedienung. Spannungsversorgung mit 24V über den Motor. Auch als Zentraltaster in Verbindung mit Centralis DC IB Motorsteuergerät.

Ausführung	Art.Nr.	€/Stk.
weiß / grau	9914	42,90



Centralis DC IB-Motorsteuergerät

für Einzel- oder Gruppenbedienung ohne Einzelbedienung. Kombinierbar mit weiteren Centralis DC IB, Sonnenautomatik, Programmschaltuhr und Zentraltaster. Ein 24V-Netzteil ist für die Spannungsversorgung erforderlich.

Ausführung	Art.Nr.	€/Stk.
weiß	90333	141,90

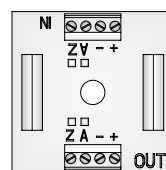

Koppelmodul

Das Koppelmodul wird benötigt bei der Bildung von Gruppen-/Zentralsteuerungen mit mehr als 15 IQ2-Antrieben. Je Koppelmodul dürfen max. 15 Antriebe betrieben werden. Einbau in Auf- oder Unterputzdose bauseits (nur IQ2)

Ausführung	Art.Nr.	€/Stk.
	90321	36,30

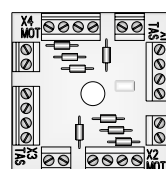

Gruppensteuerungsmodul

zur Entkopplung von Gruppen- oder Zentralsteuerungen. Für max. zwei Antriebe IQ2 mit Einzelbedienung bzw. zwei Gruppen ohne Einzelbedienung. Einbau in Auf- oder Unterputzdose bauseits.

Ausführung	Art.Nr.	€/Stk.
	90324	36,30



Aufputzkappe

für Centralis IB, Centralis DC IB

Ausführung	Art.Nr.	€/Stk.
weiß	9915	7,60



Steckernetzteil

für Deco2-Motor und Centralis DC IB. Elektronisch geregelt für den direkten Anschluss in Schuko-Steckdosen, keine Installationsarbeiten am 230V-Netz.

Ausführung	Art.Nr.	€/Stk.
weiß	9916	48,40

Weitere Steuerungen und Netzteile auf Anfrage.

PowerView® Elektrozubehör

Vertikal freihängend

Die PowerView® Motorisierung macht aus den schönsten Fensterbehängen der Welt nun auch die Intelligentesten.

Dieses innovative, kabellose System kontrolliert Ihren Luxaflex®-Sonnenschutz. Das erlaubt Ihnen, angeschlossene Anlagen – einzeln oder im ganzen Zuhause – in perfekter Synchronität zu steuern. Ganz nach Ihrem Wunsch.

Präzise Bedienung

Die PowerView® Motorisierung ermöglicht die genaue Steuerung aller angeschlossenen Luxaflex® Fensterbehänge mit Pebble®-Fernbedienung, Smartphone oder Tablet. Egal ob es darum geht, diese zu öffnen oder zu schließen.

Flexible Zeitpläne

Automatisches Öffnen und Schließen nach Zeitplan: Mit der PowerView®-App haben Sie alle Fensterbehänge und Räume im Griff. Erstellen Sie mit der PowerView®-App maßgeschneiderte Raumszenarien, mit denen Sie alle Fensterbehänge auf einmal oder in Gruppen bewegen können.

Bedienung per Sprachsteuerung

Wenn Sie einen PowerView®-Hub installiert haben, können Sie verbundene PowerView®-Anlagen ganz einfach per Sprachbefehl kontrollieren. Es genügt ein einfacher Befehl wie „Aktiviere Szene Feierabend“. Sie benötigen dafür ein Smartphone oder Tablet und einen Smart Speaker mit Sprachassistent, z.B. Amazon Echo oder Google Home.

Energieeffizienz

Die PowerView®-App kann mit Wetter-Apps zusammenarbeiten und Ihren Sonnenschutz je nach Wetterlage öffnen oder schließen. Das hilft beim Energiesparen. Oder Sie verbinden Ihre Zeitpläne ganz einfach mit den Zeiten für Sonnenaufgang und Sonnenuntergang, welche die PowerView®-App für Sie berechnet. So haben Sie zu allen Jahreszeiten die Kontrolle über die Sonneneinstrahlung.

Sicherheit

Passen Sie die Einstellung Ihres Sonnenschutzes auch dann an, wenn Sie unterwegs sind, um Ihr Heim und Ihre Privatsphäre besser schützen zu können. Mit RemoteConnect für Ihr Smartphone oder Tablet gar kein Problem!

Kindersicherheit

Die einfache, batteriebetriebene und kabellose Bedienung ist nicht nur optisch ansprechend, sondern auch sicherer für Kinder und Haustiere.

Batteriebetrieben

Alle PowerView® Anlagen sind batteriebetrieben. Deswegen sind sie einfach zu montieren und zu bedienen. Das Batteriefach ist hinter der Kopfleiste verborgen, so dass nichts die Schönheit Ihrer Fensterdekoration stört. Die Batterien haben eine lange Lebensdauer, aber natürlich können die Produkte auch an das Stromnetz angeschlossen werden.

Weitere Vorteile und alle Details finden Sie in der PowerView®-Kollektion.

Alle angegebenen Preise sind unverbindlich empfohlene Endabnehmerpreise in Euro, einschließlich derzeit gültigen gesetzlichen Mehrwertsteuer. Zwischengrößen berechnen wir zum nächsthöheren Preis. Motoren und Elektrozubehör wird zu Nettopreisen berechnet.

Vertikal freihängend – Typ 10 PV

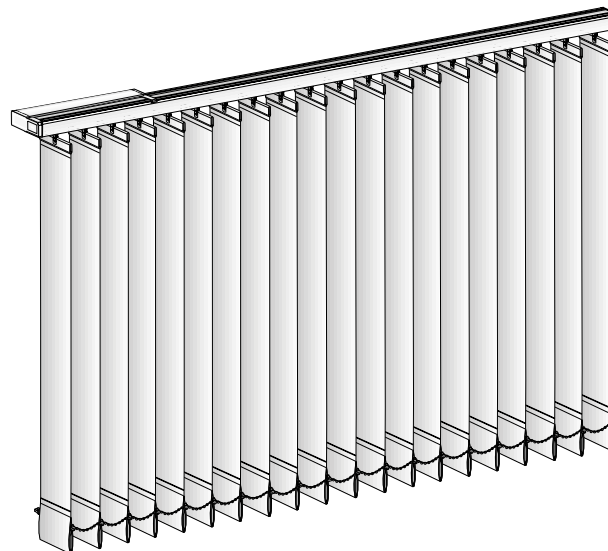

Ab einer Größe von ca. 20,0 m² empfehlen wir ein Steckernetzteil anstatt eines Batteriefachs. Je nach Größe halten die Batterien ca. 300 – 320 Zyklen bei normaler Zimmertemperatur.

Schienenlänge	max. 450 cm
Anlagenhöhe	max. 500 cm
Gesamtfläche	max. 30 m ²
Behanggewicht	max. 8 kg

PowerView®-Motor

Inkl. Batteriepack und Batterien

Art.Nr.	€/Stk.
5807	218,90

PowerView®-Motor

Inkl. Steckernetzteil (5860)

Art.Nr.	€/Stk.
5807SN	218,90



PowerView® Elektrozubehör

Vertikal freihängend



Hub

Steuert alle PowerView®-Anlagen in Ihrem Haus per Smartphone oder Tablet.
• inkl. benötigter Kabel

Ausführung	Art.Nr.	€/Stk.
	5841	251,90



Fernbedienung

Steuert bis zu sechs PowerView®-Anlagen. Ohne Pebble® oder Wandhalter.

Ausführung	Art.Nr.	€/Stk.
weiß	5810	66,00
schwarz	5811	66,00



Szenario Controller

Sie haben alle Szenarien, die Sie in der PowerView®-App festgelegt haben, im Griff. Ohne Pebble® oder Wandhalter

Ausführung	Art.Nr.	€/Stk.
weiß	5812	110,00
schwarz	5813	110,00



Pebble®

Mit diesem Handschmeichler liegen Fernbedienungen oder Szenario-Controller optimal in Ihrer Hand. Ohne Fernbedienung oder Szenario-Controller.

Ausführung	Art.Nr.	€/Stk.
Cobalt	5822	9,90
Clear Frost	5824	9,90
Poppy	5823	9,90
Night	5825	9,90
Lime	5821	9,90
Stone Frost	5826	9,90
Snow	5820	9,90
Mist	5827	9,90
Oyster	5828	9,90
Ecru	5829	9,90



Repeater

Verstärkt das Funksignal in weiter entfernten Bereichen Ihrer Wohnung.
• inkl. USB 230 Volt Adapter

Ausführung	Art.Nr.	€/Stk.
	5857	86,90



Wandhalter

Ohne Fernbedienung

Ausführung	Art.Nr.	€/Stk.
Nickel matt	5832	9,90
schwarz matt	5831	9,90
weiß matt	5830	9,90

Netzteil 18V kompakt, inkl. 2m Kabel

Art.Nr.	€/Stk.
5859	66,00

Netzteil 18V, inkl. 3m Kabel

Art.Nr.	€/Stk.
5860	24,80

Kabelanschluss Y

Art.Nr.	€/Stk.
5861	7,70

Verlängerungskabel 40 cm

Art.Nr.	€/Stk.
5862	8,40

Verlängerungskabel 125 cm

Art.Nr.	€/Stk.
5863	11,80

Verlängerungskabel 350 cm

Art.Nr.	€/Stk.
5864	16,80

Verlängerungskabel 610 cm

Art.Nr.	€/Stk.
5865	25,20

Batteriefach (ohne Batterien)

Art.Nr.	€/Stk.
5870	13,80

Batteriefach Montageset

Art.Nr.	€/Stk.
5871	7,40

Preisfindung

Vertikal-Anlage
(Preisfindung Typ 10 Anlagen)

+ Produktmotor

+ Fernbedienung
optional: Hub

= Gesamtpreis

Vertikal Slope

Typ 40 / 41 – Anlage mit 89 mm oder 127 mm breiten Lamellen

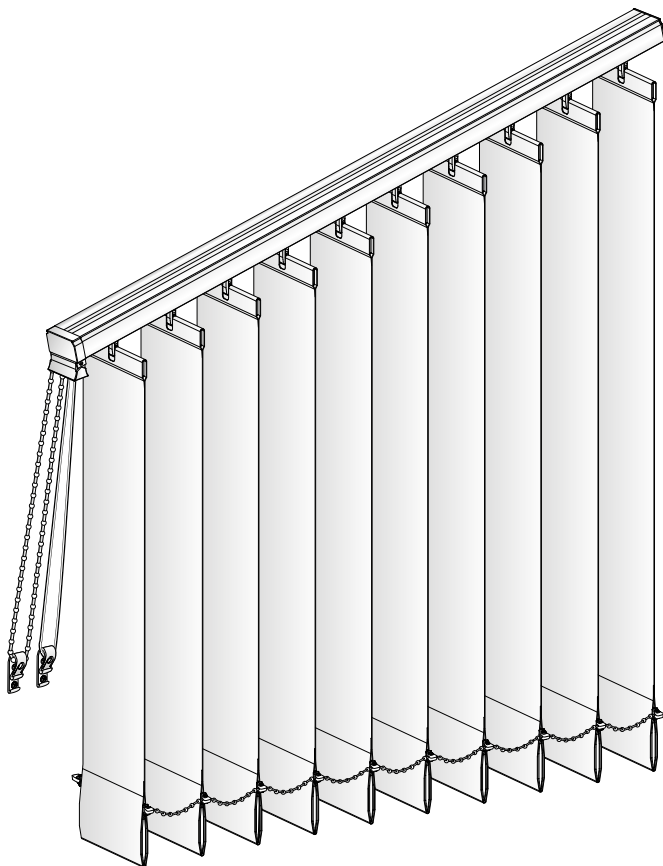

Moderne Architektur und Dachausbauten haben die Vertikal Slope inzwischen unentbehrlich gemacht. Mit einer Schienenlänge von bis zu sechs Metern und einer Anlagenhöhe von bis zu fünf Metern ist diese Anlage geradezu ideal in öffentlichen Gebäuden. Auch der Privatanwender haben mit der Vertikal Slope eine interessante Gestaltungsvariante mit hervorragenden Lichtleitmöglichkeiten.

Die Lamelle lässt sich nahezu stufenlos verstellen und bietet die beste Möglichkeit, das Licht zu lenken und zu nutzen. So ist diese Anlage nicht nur ein ausgezeichneter Sonnenschutz, sondern auch ein variabler Sichtschutz.

Mit Lamellenbreiten von 89 mm oder 127 mm kann die Vertikal Slope optisch ideal auf Raum- und Fenstergröße abgestimmt werden. In Kombination mit geraden, freihängenden Anlagen wirken die Anlagen wie eine Einheit.

- Laufschiene Aluminium weiß, braun oder anthrazit pulverbeschichtet oder auf Wunsch Aluminium eloxiert (ohne Mehrpreis) oder RAL-Farben (Mehrpreis), H 25 mm, T 40 mm
- Kunststoffteile passend dazu in weiß, grau, anthrazit oder braun
- Standardmäßig mit verstellbaren Lamellenhaken aus transparentem Kunststoff
- Beschwerkungsplatten und Verbindungskette weiß, Metall-Verbindungskette gegen Aufpreis (8,00 € pro Anlage)
- auf Wunsch eingeschweißte Lamellengewichte (ohne Mehrpreis)
- Lamellenpaket immer auf der hohen Seite der Anlage
- manuelle Bedienungsvarianten links oder rechts
- Fixe Bedienungsängen gemäß Übersicht auf der Zubehörseite

Typ 40 = niedrige Seite links (vom Raum her gesehen)

Typ 41 = niedrige Seite rechts (vom Raum her gesehen)

Bedienungsmöglichkeiten

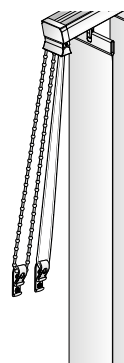

Kette/Schnur (Planetengetriebe)

Das Wenden der Lamellen erfolgt über einen Kettenzug mit einem Planetengetriebe (4:1), Verfahren über Schnurzug. Eine Schnurbremse verhindert das Zurückziehen des Lamellenbehangs.

Schiene Länge	max.	600 cm
Anlagenbreite	min.	30 cm
	max.	600 cm
Anlagenhöhe	max.	400 cm
Neigungswinkel	max.	55°
Bedienlänge	min.	65 cm

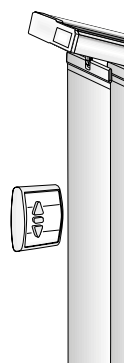

IQ2-24V-Motorsystem

Der Motor verfügt über vier Funktionen (auffahren, zufahren, Lamellen nach links und nach rechts wenden) und zwei Zusatzfunktionen (Dekorstellung und Zwischenstop).
Beschreibung Seite 32.

Schiene Länge	max.	600 cm
Anlagenhöhe	max.	500 cm
Neigungswinkel	max.	55°

Vertikal Slope

Variationen

Typ 50 – Zwei Slope-Anlagen mit Lamellenüberlappung

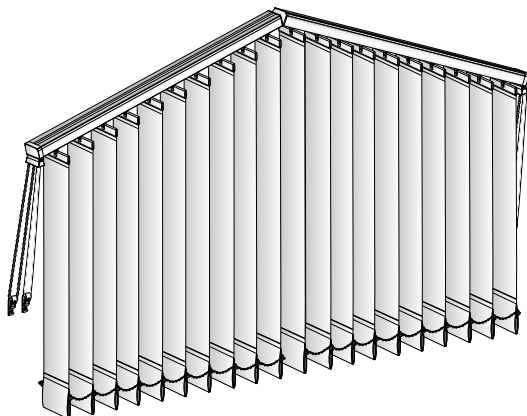

Die Slope-Anlagen Typ 50 bestehen aus je einer Anlage Typ 40 und einer Typ 41, also einmal niedrige Seite links, einmal niedrige Seite rechts. Diese Anlagen werden jedoch so gebaut, dass eine optimale Lamellenüberlappung bei geschlossenem Behang erreicht wird. Die zwei Anlagen wirken auf diese Art wie eine Einheit. Es entsteht kein störender Lichtspalt zwischen den Anlagen.

Die Bedienungsseiten liegen immer außen.
Alle anderen Eigenschaften wie Typ 40/41.

- Das Lamellenpaket beider Anlagen ist immer auf der hohen Seite (also in der Mitte)
- Preisberechnung: Zwei Anlagen Typ 40/41

Typ 60/61 – Eine Slope- und eine freihängende Anlage Typ 10 mit Überlappung der Lamellen

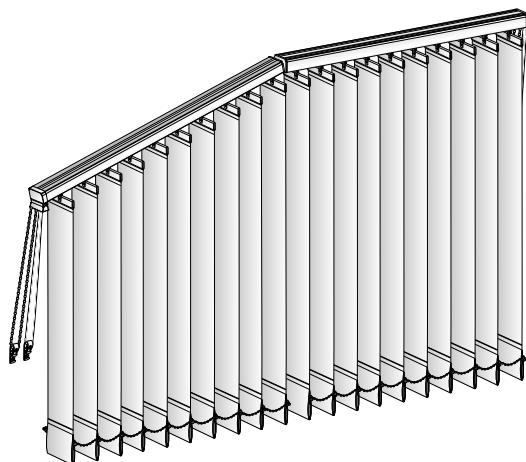

Der Typ 60/61 beinhaltet eine Slope-Anlage und eine freihängende Anlage Typ 10. Diese Anlagen werden jedoch so gebaut, dass eine optimale Lamellenüberlappung bei geschlossenem Behang erreicht wird. Die zwei Anlagen wirken auf diese Art wie eine Einheit. Es entsteht kein störender Lichtspalt zwischen den Anlagen.

Die Bedienungsseiten liegen immer außen.
Alle anderen Eigenschaften wie Typ 40/41 bzw. Typ 10.

- Lamellenpaket ist bei der Slope-Anlage immer auf der hohen Seite. Bei der freihängenden Anlage wahlweise links, rechts (ohne Mehrpreis), oder mittig, geteilt (Mehrpreis).
- Preisberechnung: Eine Anlage Typ 40/41, eine Anlage Typ 10

Typ 60 = niedrige Seite links (vom Raum her gesehen)

Typ 61 = niedrige Seite rechts (vom Raum her gesehen)

Typ 70 – Zwei Slope- und eine freihängende Anlage vom Typ 10

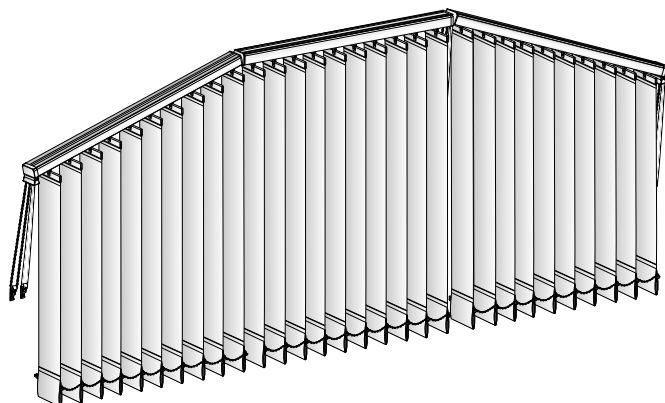

Der Typ 70 kombiniert drei Anlagen. Links und rechts je eine Anlage Typ 40 bzw. 41 und in der Mitte Typ 10. Eine Lamellenüberlappung ist dabei zwischen der freihängenden Anlage und einer der Slope-Anlagen gegeben. Auf der Bedienungsseite der freihängenden Anlage werden die Schienen auf Stoß gesetzt, und es entsteht ein Lichtspalt von ca. 1 cm.

Die Bedienungsseite der Slope-Anlagen ist immer außen, die der freihängenden Anlage frei wählbar.
Alle anderen Eigenschaften wie Typ 40/41 bzw. Typ 10.

- Lamellenpaket ist bei den Slope-Anlagen immer auf der hohen Seite. Bei der freihängenden Anlage wahlweise links, rechts (ohne Mehrpreis), oder mittig, geteilt (Mehrpreis).
- Preisberechnung: Zwei Anlagen Typ 40/41, eine Anlage Typ 10

Verkaufspreise

Vertikal Slope 127 mm

Typ 40/41 mit 127 mm Lamellen – Kette / Schnur (Planetengeräte)

Höhe in cm	PG	Breite in cm																													
		70	80	90	100	110	120	130	140	150	160	170	180	190	200	210	220	230	240	250	260	270	280	290	300	310	320	330			
100	0	108	121	130	143	146	162	166	172	183	191	194	204	208	216	223	231	240	249	258	268	275	277	294	295	305	310	321			
	1	114	129	139	153	156	172	176	184	193	205	207	216	222	230	237	246	255	264	275	285	293	295	312	314	324	330	341			
	2	119	132	145	156	172	177	190	207	209	221	235	248	260	279	295	306	310	321	338	352	363	384	395	405	417	424	436			
	3	151	166	169	188	199	208	226	244	249	270	285	306	319	337	350	361	384	395	405	419	432	441	458	469	481	495	503			
110	0	109	123	131	144	148	165	168	176	185	194	200	207	213	222	229	237	246	255	264	275	282	285	299	302	312	318	327			
	1	116	131	140	154	158	175	180	187	197	207	212	221	228	235	244	252	262	272	280	293	299	305	318	322	331	339	348			
	2	123	138	152	160	175	184	197	213	218	230	243	253	268	285	301	314	318	330	346	361	373	391	403	416	426	435	446			
	3	154	168	175	193	205	216	234	251	256	277	294	314	328	345	360	373	392	406	416	430	442	454	469	481	492	506	518			
120	0	110	125	132	145	152	166	172	180	186	198	205	212	218	228	234	244	252	263	270	280	287	296	305	310	319	324	333			
	1	118	134	141	155	161	177	184	190	199	209	217	226	232	243	250	258	268	279	286	298	307	315	324	330	340	345	355			
	2	129	142	156	163	177	189	201	220	228	238	249	260	277	293	309	321	326	341	356	370	384	398	410	426	437	443	455			
	3	157	170	180	199	211	223	244	258	266	284	300	321	338	355	369	386	400	416	426	439	454	466	481	492	503	517	535			
130	0	111	128	134	146	154	168	176	184	188	200	208	217	223	233	240	249	258	270	276	285	296	305	310	319	326	331	342			
	1	119	136	142	156	163	180	187	194	201	212	222	231	237	249	255	264	275	286	294	305	315	324	330	340	346	353	363			
	2	134	146	161	167	180	197	206	226	235	248	254	266	285	298	317	328	332	350	367	377	393	406	418	438	447	454	465			
	3	189	206	229	250	268	286	309	338	353	372	389	406	417	428	453	471	502	524	544	558	578	594	608	620	634	645	667			
140	0	112	130	138	148	156	172	180	186	191	205	213	222	228	239	245	253	263	276	283	294	302	310	317	324	331	341	349			
	1	120	139	145	158	166	184	190	199	205	217	228	235	243	254	261	270	279	294	300	312	323	330	338	345	353	362	372			
	2	136	152	163	174	185	201	212	232	243	253	261	272	293	305	324	337	341	362	376	388	402	416	428	448	455	464	477			
	3	166	178	188	209	222	237	258	275	280	298	317	337	353	373	386	406	418	437	448	459	480	490	503	514	526	541	563			
150	0	114	131	139	153	161	176	184	188	199	208	217	224	233	245	250	258	268	280	287	301	309	317	324	331	342	346	355			
	1	122	140	146	162	170	187	194	201	211	222	231	239	249	260	266	275	285	298	307	321	329	338	345	353	363	370	377			
	2	140	155	170	177	188	206	217	238	250	260	268	279	298	312	330	342	349	370	386	399	411	425	439	458	466	475	486			
	3	170	183	193	215	229	244	264	280	292	307	324	342	362	382	394	416	428	447	458	469	487	502	514	526	535	556	578			
160	0	116	132	141	154	163	180	186	191	202	213	222	229	238	249	255	264	275	285	294	308	317	324	330	341	346	354	362			
	1	123	141	151	163	174	190	199	205	215	228	235	244	253	264	272	280	293	305	312	328	338	345	352	362	370	376	386			
	2	142	157	174	183	193	212	222	248	255	266	275	286	305	318	338	350	355	378	394	407	420	435	448	469	480	485	497			
	3	175	187	199	220	235	252	271	292	297	315	332	350	370	391	405	425	438	455	469	481	499	513	526	535	548	566	593			
170	0	119	134	142	157	165	184	188	199	205	217	224	234	240	254	261	270	279	294	299	316	323	330	341	346	355	361	370			
	1	125	142	152	167	175	194	201	211	217	231	239	250	255	271	277	286	297	312	318	337	344	352	362	370	377	384	393			
	2	145	161	178	185	199	217	228	253	263	275	280	294	314	326	344	361	365	389	406	417	431	443	458	481	487	495	509			
	3	178	189	201	223	239	258	277	297	305	323	340	361	376	400	411	435	448	466	481	490	513	525	535	548	560	578	605			
180	0	121	136	143	162	167	186	191	202	207	222	232	239	245	260	267	275	283	299	306	322	330	341	345	354	362	367	376			
	1	129	144	153	172	178	199	205	215	221	235	248	254	261	276	284	293	301	318	326	342	352	362	369	376	385	391	400			
	2	151	163	183	189	201	222	233	261	270	280	287	300	321	332	350	367	372	399	415	426	441	453	466	490	498	506	518			
	3	184	194	206	229	249	264	285	305	314	330	346	367	385	409	420	443	455	480	490	502	524	534	548	560	569	591	620			
190	0	122	138	145	163	170	188	199	205	212	224	234	245	250	264	274	279	290	306	314	329	340	345	352	361	367	375	385			
	1	130	145	155	174	183	201	211	217	226	239	250	260	266	280	292	297	308	326	332	350	361	369	374	384	391	399	409			
	2	153	167	187	194	206	228	238	268	276	287	296	308	328	340	356	374	378	409	422	437	449	463	477	499	509	517	529			
	3	187	200	211	233	253	272	293	314	321	338	355	374	393	417	428	453	465	487	499	513	534	546	560	569	580	602	634			
200	0	125	139	146	166	172	191	202	207	215	232	239	249	254	271	278	284	295	314	319	337	344	352	361	367	376	382	391			
	1	134	146	156	177	184	205	215	221	229	248	254	264	271	287	296	302	314	332	340	356	367	374	384	391	400	407	416			
	2	157	172	189	199	211	232	244	275	284	296	301	315	333	346	365	382	388	417	435	447	459	474	486	512	518	528	539			
	3	190	204	216	238	260	279	298	321	329	345	363	382	400	425	438	463	477	498	512	524	546	558	569	580	594	615	648			

Eingeschweißte Lamellengewichte ohne Aufpreis

Weitere Größen auf den Seiten 24 – 25, Aufpreise und Zubehör Seite 30.

Verkaufspreise

Vertikal Slope 127 mm

Breite in cm																										PG	Höhe in cm	
340	350	360	370	380	390	400	410	420	430	440	450	460	470	480	490	500	510	520	530	540	550	560	570	580	590			600
330	333	344	346	362	373	376	389	399	408	417	431	443	448	466	481	492	510	521	539	549	563	578	591	613	623	630	0	100
352	355	367	370	385	396	400	415	424	435	442	458	472	477	497	512	524	543	556	574	583	600	615	627	651	662	671	1	
457	458	471	488	503	509	520	539	544	566	572	587	607	618	615	637	644	654	676	684	695	706	715	722	749	755	769	2	
530	540	556	571	580	597	607	623	641	646	673	680	703	712	721	748	754	778	785	802	813	831	851	859	871	892	901	3	
339	342	352	356	370	382	387	399	408	418	426	440	453	459	479	490	503	518	532	549	559	575	590	602	620	632	642	0	110
360	364	374	378	393	406	411	424	435	443	454	469	482	488	508	521	535	552	566	583	595	610	626	640	660	672	684	1	
465	470	485	501	515	524	532	550	558	578	586	603	620	629	630	650	660	672	692	701	713	722	734	743	766	776	789	2	
543	557	571	585	596	613	625	639	657	667	690	700	721	732	743	766	777	795	809	824	837	854	872	883	895	916	926	3	
344	350	360	365	377	389	398	408	418	426	438	452	461	471	487	499	515	529	543	558	571	585	598	614	628	641	654	0	120
367	373	382	389	402	415	422	435	443	454	465	481	490	502	518	531	548	562	578	594	606	623	638	652	669	683	696	1	
474	483	499	512	528	536	546	561	572	590	602	618	632	642	648	664	675	690	707	718	730	738	752	762	782	794	807	2	
556	573	585	600	613	627	642	654	673	686	706	719	738	751	763	783	799	814	831	845	860	876	893	906	921	939	953	3	
352	360	365	375	386	398	408	418	426	437	448	462	469	483	499	509	527	537	554	568	580	596	609	625	637	651	667	0	130
374	382	389	399	410	422	435	443	454	464	477	492	499	514	530	541	560	573	590	604	618	634	649	666	676	692	708	1	
483	495	513	524	540	550	558	573	585	600	617	632	645	654	664	676	692	707	722	736	747	755	770	782	799	814	826	2	
686	703	719	743	759	778	795	815	837	860	882	902	919	936	956	968	982	998	1018	1033	1054	1075	1088	1104	1121	1138	1155	3	
361	365	375	382	395	408	418	426	437	448	458	472	482	493	509	521	535	550	563	578	594	605	620	636	649	664	675	0	140
384	389	399	407	420	435	443	454	464	477	486	503	513	525	541	556	569	585	600	615	630	644	660	674	690	706	719	1	
493	506	525	534	552	561	569	587	598	613	630	645	660	670	676	693	708	722	738	751	762	770	789	799	816	832	844	2	
580	604	615	628	644	660	674	688	707	722	741	756	778	790	804	823	839	856	872	888	906	921	939	953	969	986	1005	3	
367	375	382	391	402	418	426	437	448	458	466	483	493	503	518	532	546	560	575	590	603	617	630	645	660	672	686	0	150
391	399	407	416	428	443	454	464	477	486	497	514	525	535	552	566	580	596	610	626	641	654	671	686	702	715	730	1	
504	517	535	548	563	573	580	600	609	627	644	660	673	683	692	711	723	738	752	767	780	787	805	815	836	853	862	2	
595	618	628	644	661	674	691	706	723	739	759	776	794	807	823	842	860	876	895	909	930	945	964	978	991	1012	1031	3	
376	382	391	398	413	426	437	448	458	466	477	494	502	513	530	541	558	571	585	598	614	628	641	654	670	683	697	0	160
400	407	416	422	439	454	464	477	486	497	506	526	534	546	563	576	594	606	623	638	652	669	683	696	713	726	743	1	
515	529	550	560	576	587	594	610	625	639	657	673	686	698	707	724	739	752	768	784	795	804	823	832	855	869	879	2	
608	632	644	660	675	690	708	719	743	756	779	793	814	827	839	862	880	898	917	933	950	967	986	1001	1015	1034	1056	3	
385	391	398	406	421	437	448	458	466	477	486	503	513	525	541	554	568	580	596	609	625	637	651	667	680	695	711	0	170
409	416	422	432	449	464	477	486	497	506	517	535	546	558	576	590	604	618	634	649	666	676	692	708	723	739	755	1	
526	540	561	572	590	598	605	626	638	652	671	686	702	713	722	741	755	768	784	800	814	822	838	853	871	887	899	2	
625	648	660	673	691	706	723	738	759	776	794	812	832	848	860	880	903	917	939	952	974	988	1011	1023	1040	1059	1081	3	
392	398	406	416	431	448	458	466	477	486	497	515	525	535	552	562	578	594	605	620	636	649	664	675	690	705	717	0	180
417	422	432	441	458	477	486	497	506	517	528	548	558	569	587	598	615	630	644	660	674	690	706	719	734	749	763	1	
535	551	573	582	600	609	618	639	649	667	685	702	715	724	738	756	770	784	800	816	828	836	858	869	891	904	917	2	
638	664	673	688	707	719	741	755	778	791	814	828	854	867	879	902	924	939	963	974	996	1012	1032	1047	1063	1086	1104	3	
400	406	416	421	439	458	466	477	486	497	506	527	534	544	562	574	590	603	617	630	645	660	672	686	701	715	732	0	190
425	432	441	449	466	486	497	506	517	528	539	560	568	579	598	609	626	641	654	671	686	702	715	730	746	761	778	1	
546	562	585	595	610	623	630	650	664	676	701	715	729	739	751	774	787	800	815	833	845	854	875	884	908	924	936	2	
650	675	688	703	722	738	758	770	793	807	832	848	871	884	899	921	945	957	982	996	1018	1033	1056	1070	1087	1108	1130	3	
408	416	421	428	448	466	477	486	497	504	517	535	544	558	573	585	598	614	628	641	654	670	683	697	713	728	739	0	200
435	441	449	455	477	497	506	517	528	536	550	569	579	593	608	623	638	652	669	683	696	713	726	743	758	774	787	1	
557	573	596	606	626	634	642	666	675	691	714	729	743	752	766	789	801	815	831	853	862	870	892	902	928	941	952	2	
666	691	703	717	739	752	776	787	812	826	853	867	891	903	917	942	967	979	1003	1018	1043	1056	1080	1094	1108	1132	1156	3	

Eingeschweißte Lamellengewichte ohne Aufpreis

Verkaufspreise

Vertikal Slope 127 mm (2)

Typ 40/41 mit 127 mm Lamellen – Kette / Schnur (Planetengeräte)

Höhe in cm	PG	Breite in cm																															
		70	80	90	100	110	120	130	140	150	160	170	180	190	200	210	220	230	240	250	260	270	280	290	300	310	320	330					
210	0	128	141	146	168	176	199	205	212	218	234	245	252	258	276	283	290	299	319	324	343	352	361	365	375	382	389	398					
	1	135	151	157	180	187	211	217	226	232	250	260	268	275	294	300	308	318	340	345	365	374	384	389	399	407	415	422					
	2	161	174	194	204	216	237	250	280	292	301	309	323	341	353	372	389	394	426	442	454	469	482	495	520	529	536	550					
	3	197	209	220	244	264	286	305	329	337	353	372	389	409	435	447	474	485	509	520	531	557	568	580	594	604	627	661					
220	0	128	142	148	170	178	202	207	215	222	239	249	255	263	280	287	295	306	323	330	350	360	365	375	382	391	395	405					
	1	136	152	158	183	189	215	221	229	235	254	264	272	279	298	307	314	326	344	352	373	382	389	399	407	416	420	431					
	2	163	178	200	206	220	243	254	287	297	308	317	329	346	362	377	399	405	438	453	464	480	492	504	530	540	548	560					
	3	200	212	223	250	271	294	314	337	344	362	377	399	416	442	454	482	495	518	530	541	568	579	594	604	615	639	674					
230	0	130	145	153	174	180	205	212	218	224	245	252	261	268	284	294	301	310	329	337	356	365	375	382	389	396	402	411					
	1	139	155	162	185	190	217	226	232	238	260	268	277	285	302	312	321	330	350	356	378	389	399	406	415	421	428	438					
	2	167	184	204	212	223	249	260	296	302	315	324	337	353	369	386	406	410	447	463	475	487	502	515	541	551	558	569					
	3	205	217	228	254	277	300	321	344	352	370	386	406	422	451	464	492	504	529	541	552	579	593	604	615	627	650	688					
240	0	131	146	154	177	184	207	215	222	229	249	255	267	274	292	298	306	316	337	343	364	374	382	389	395	402	410	420					
	1	140	156	163	188	194	221	229	235	244	264	272	284	292	309	317	326	337	356	365	388	398	406	415	420	428	437	447					
	2	172	187	209	216	228	253	264	301	312	323	330	342	362	374	393	415	418	455	471	483	497	512	525	552	561	568	580					
	3	209	221	232	260	284	307	328	352	361	376	394	415	432	459	474	502	514	540	552	562	591	602	615	627	638	664	703					
250	0	132	146	156	178	186	212	218	224	233	252	261	270	276	296	305	310	322	343	349	371	382	389	395	402	411	418	425					
	1	141	157	166	189	199	226	232	238	249	268	277	286	294	315	324	330	342	365	372	394	406	415	420	428	438	443	453					
	2	175	189	212	221	232	258	270	308	318	329	338	349	369	382	400	420	426	465	482	493	506	520	534	562	572	579	593					
	3	215	226	237	264	292	314	333	361	369	385	402	420	439	469	482	512	525	551	562	573	602	613	627	638	649	674	717					
260	0	134	148	157	183	187	215	222	229	237	255	267	275	280	301	309	317	326	349	355	377	387	395	400	410	418	422	433					
	1	142	158	167	193	200	229	235	244	252	272	284	293	298	321	329	338	346	372	377	402	411	420	426	437	443	451	461					
	2	178	193	217	223	237	263	275	315	326	337	344	355	374	388	407	428	435	475	490	503	517	529	544	573	580	591	602					
	3	217	229	239	271	296	321	341	369	374	393	410	428	448	480	490	520	531	561	573	585	610	626	638	649	661	686	730					
270	0	138	152	161	185	190	218	224	233	239	261	271	279	284	308	315	322	330	355	362	386	393	400	410	418	425	432	439					
	1	145	161	170	197	204	232	238	249	254	277	287	297	302	328	333	342	352	377	385	410	418	426	437	443	453	459	466					
	2	183	197	221	229	239	270	279	323	332	342	350	363	382	394	415	438	442	485	499	513	526	539	552	582	593	600	610					
	3	222	233	248	276	301	328	346	374	384	400	417	438	454	486	498	529	541	572	582	595	625	637	649	661	671	701	745					
280	0	139	153	162	186	191	222	229	237	244	267	275	283	290	314	319	326	337	362	367	392	400	410	417	422	432	438	448					
	1	146	162	172	199	205	235	244	252	258	284	293	301	308	332	340	346	356	385	391	417	426	437	442	451	459	465	477					
	2	185	201	226	233	248	275	285	329	340	350	356	370	389	402	420	443	449	493	512	524	535	550	562	594	602	609	623					
	3	226	238	250	280	308	333	353	384	391	409	425	443	463	495	506	539	552	580	594	605	637	648	661	671	683	713	758					
290	0	141	154	163	188	198	224	233	239	248	271	279	285	294	317	324	331	343	365	375	400	408	417	422	432	439	446	454					
	1	151	163	174	201	209	238	249	254	263	287	297	305	312	338	345	353	365	389	399	425	435	442	451	459	466	474	483					
	2	188	204	229	237	250	279	292	337	345	356	365	376	398	409	426	453	458	503	518	530	546	558	572	604	610	620	632					
	3	231	243	254	286	314	341	362	391	399	416	435	453	471	503	515	550	561	593	604	615	645	660	671	683	693	723	774					
300	0	142	156	165	191	200	229	237	244	250	275	283	292	298	323	329	340	346	374	382	406	417	422	431	438	447	453	461					
	1	152	166	175	205	212	244	252	258	266	293	301	309	317	344	350	361	370	398	406	432	442	451	458	465	475	482	490					
	2	190	206	233	243	254	285	296	344	352	365	372	385	405	416	435	459	465	514	529	540	556	568	580	615	625	630	642					
	3	235	249	258	293	321	349	369	399	407	422	441	459	480	513	525	558	572	602	615	626	657	670	683	693	706	736	787					
je weitere 10 cm	0	7	7	7	7	7	7	7	7	7	7	7	7	7	7	7	7	7	7	7	7	7	7	7	7	7	7	7					
	1	9	9	9	9	9	9	9	9	9	9	9	9	9	9	9	9	9	9	9	9	9	9	9	9	9	9	9					
	2	12	12	12	12	12	12	12	12	12	12	12	12	12	12	12	12	12	12	12	12	12	12	12	12	12	12	12					
	3	14	14	14	14	14	14	14	14	14	14	14	14	14	14	14	14	14	14	14	14	14	14	14	14	14	14	14					

Eingeschweißte Lamellengewichte ohne Aufpreis

Weitere Größen auf den Seiten 22 – 23, Aufpreise und Zubehör Seite 30.

Verkaufspreise

Vertikal Slope 127 mm (2)

Breite in cm																											PG	Höhe in cm
340	350	360	370	380	390	400	410	420	430	440	450	460	470	480	490	500	510	520	530	540	550	560	570	580	590	600		
417	421	428	437	458	477	486	497	504	515	527	546	556	568	582	595	609	625	637	651	667	680	695	711	721	736	751	0	210
442	449	455	464	486	506	517	528	536	548	560	580	591	604	620	632	649	666	676	692	708	723	739	755	767	783	799	1	
566	585	608	620	638	645	653	676	688	706	726	743	756	766	782	804	816	831	848	867	877	887	908	919	945	957	971	2	
676	707	717	732	755	767	790	804	828	842	869	884	908	924	937	964	986	1001	1025	1042	1064	1080	1103	1119	1132	1157	1180	3	
422	431	437	446	465	486	497	504	515	525	535	558	564	576	595	605	620	636	649	664	675	690	705	717	734	747	762	0	220
451	458	464	474	495	517	528	536	548	558	569	594	602	613	632	644	660	674	690	706	719	734	749	763	780	794	811	1	
578	596	623	632	649	660	667	690	702	717	741	756	770	782	794	821	832	848	862	882	895	902	928	937	964	978	989	2	
692	719	732	747	768	783	806	822	845	860	887	902	930	942	955	982	1008	1022	1047	1060	1087	1102	1128	1140	1156	1180	1206	3	
432	438	446	453	474	497	504	515	525	534	544	568	576	590	604	617	630	645	660	672	686	701	715	732	744	756	772	0	230
459	465	474	482	504	528	536	548	558	568	579	604	613	626	642	654	671	686	702	715	730	746	761	778	791	805	822	1	
590	606	634	644	661	671	676	703	715	730	755	770	784	794	811	833	849	862	877	901	911	919	945	953	982	994	1010	2	
707	736	747	761	784	799	824	836	862	877	904	920	947	963	974	1001	1026	1043	1066	1082	1108	1124	1151	1164	1179	1204	1232	3	
439	447	453	461	483	504	515	525	534	543	556	578	587	597	615	626	641	654	670	683	697	713	728	739	752	768	782	0	240
466	475	482	490	514	536	548	558	568	578	591	615	625	637	653	667	683	696	713	726	743	758	774	787	801	816	832	1	
598	618	645	654	673	683	690	717	726	745	768	784	799	807	826	853	864	877	893	915	930	936	963	971	1000	1014	1025	2	
719	751	761	778	800	815	838	854	879	895	924	939	967	979	993	1022	1048	1063	1090	1104	1132	1145	1173	1188	1203	1231	1254	3	
448	454	461	468	493	515	525	534	543	554	563	590	597	608	626	637	651	667	680	695	711	721	736	751	766	779	792	0	250
477	483	490	498	525	548	558	568	578	590	600	626	637	648	667	676	692	708	723	739	755	767	783	799	814	828	844	1	
608	630	657	669	685	693	703	730	741	756	783	799	812	823	838	867	879	893	908	933	945	950	978	988	1016	1032	1044	2	
734	763	778	791	816	831	856	870	899	911	941	955	985	1000	1014	1043	1069	1086	1112	1128	1155	1169	1197	1211	1226	1253	1280	3	
454	462	468	477	499	525	534	543	554	562	574	598	608	620	636	646	664	675	690	705	717	734	747	762	774	789	804	0	260
483	492	498	506	531	558	568	578	590	598	609	638	648	660	675	688	706	719	734	749	763	780	794	811	824	838	855	1	
618	641	670	680	698	707	715	743	755	768	795	812	826	836	855	880	895	908	925	949	963	968	994	1008	1034	1049	1063	2	
747	780	791	806	832	845	872	887	915	931	957	974	1005	1018	1032	1060	1090	1104	1134	1147	1176	1192	1220	1236	1248	1277	1308	3	
462	469	477	484	509	534	543	554	562	573	582	609	618	629	646	659	672	686	701	715	732	744	756	772	785	801	813	0	270
492	499	506	515	541	568	578	590	598	608	620	649	657	670	688	701	715	730	746	761	778	791	805	822	836	853	867	1	
628	652	682	692	711	718	726	756	766	783	811	826	838	853	870	898	909	925	941	967	978	985	1014	1023	1055	1066	1081	2	
761	794	806	822	848	860	891	902	933	947	978	993	1023	1038	1049	1081	1109	1125	1156	1169	1200	1213	1244	1257	1274	1302	1331	3	
469	480	484	493	517	543	554	562	573	582	594	620	629	640	656	670	683	697	713	728	739	752	768	782	798	811	824	0	280
499	509	515	525	551	578	590	598	608	620	630	660	670	682	698	713	726	743	758	774	787	801	816	832	848	862	876	1	
639	666	693	706	722	732	739	768	780	794	824	838	855	864	884	911	928	941	955	982	993	1001	1031	1042	1070	1087	1098	2	
778	811	822	836	862	876	904	919	949	966	994	1012	1043	1056	1069	1102	1132	1145	1176	1192	1221	1238	1268	1280	1296	1326	1357	3	
480	486	493	499	528	554	562	573	582	594	603	630	639	651	668	679	695	711	721	736	751	766	779	792	807	821	835	0	290
509	517	525	531	561	590	598	608	620	630	641	671	680	692	711	722	739	755	767	783	799	814	828	844	858	872	888	1	
649	674	707	717	734	745	751	782	793	807	837	855	869	877	899	930	942	955	971	999	1011	1016	1047	1058	1090	1104	1118	2	
790	824	836	853	877	893	921	936	968	982	1014	1028	1060	1077	1090	1123	1153	1168	1199	1213	1244	1260	1290	1307	1320	1352	1384	3	
486	494	499	508	535	562	573	582	594	603	610	641	650	661	679	690	705	717	734	747	762	774	789	804	816	831	847	0	300
517	526	531	540	569	598	608	620	630	641	650	683	691	703	722	734	749	763	780	794	811	824	838	855	870	884	901	1	
661	686	718	729	746	756	762	794	806	823	854	869	880	892	914	945	956	971	986	1015	1026	1033	1064	1077	1108	1124	1135	2	
804	838	853	864	895	908	939	950	985	1000	1032	1047	1081	1094	1108	1140	1173	1188	1220	1236	1268	1280	1313	1329	1344	1373	1406	3	
7	7	7	7	7	7	7	7	7	7	7	7	7	7	7	7	7	7	7	7	7	7	7	7	7	7	7	0	je weitere 10 cm
9	9	9	9	9	9	9	9	9	9	9	9	9	9	9	9	9	9	9	9	9	9	9	9	9	9	9	1	
12	12	12	12	12	12	12	12	12	12	12	12	12	12	12	12	12	12	12	12	12	12	12	12	12	12	12	2	
14	14	14	14	14	14	14	14	14	14	14	14	14	14	14	14	14	14	14	14	14	14	14	14	14	14	14	3	

Eingeschweißte Lamellengewichte ohne Aufpreis

Verkaufspreise

Vertikal Slope 89 mm

Typ 40/41 mit 89 mm Lamellen – Kette / Schnur (Planetengertriebe)

Höhe in cm	PG	Breite in cm																													
		70	80	90	100	110	120	130	140	150	160	170	180	190	200	210	220	230	240	250	260	270	280	290	300	310	320	330			
100	0	124	139	146	162	166	183	188	200	205	211	224	234	245	245	258	270	278	286	298	301	312	324	337	341	346	359	371			
	1	132	146	156	172	177	193	201	212	217	224	239	250	261	260	275	286	296	306	317	321	331	345	356	362	370	380	394			
	2	140	156	168	178	190	212	222	237	244	262	270	282	298	319	332	346	355	363	391	400	417	432	452	468	471	488	502			
	3	169	184	193	217	222	238	264	282	286	308	330	346	369	392	402	424	439	454	468	479	498	505	527	536	552	568	580			
110	0	125	141	148	165	169	186	193	204	208	217	230	239	249	252	264	275	283	295	302	310	322	332	342	348	356	365	377			
	1	134	151	158	175	182	198	206	216	222	231	245	254	264	268	280	293	301	314	323	330	342	354	364	371	378	389	402			
	2	143	160	174	184	197	216	228	245	252	268	277	290	308	327	343	356	364	376	400	411	428	442	462	480	485	501	513			
	3	175	188	200	222	231	248	272	290	296	317	339	356	377	400	411	435	449	465	480	490	510	520	539	550	564	581	597			
120	0	128	143	152	166	174	188	199	206	213	223	234	245	252	261	270	279	290	301	309	321	330	342	349	356	365	374	385			
	1	135	153	161	177	185	201	211	220	228	237	250	260	268	277	286	297	308	321	329	341	352	363	372	378	389	398	409			
	2	146	163	178	188	201	220	232	252	261	275	284	297	318	333	353	367	373	391	410	422	439	454	471	490	499	512	525			
	3	180	193	206	228	239	255	279	297	305	326	345	367	388	409	421	443	459	477	490	503	524	535	551	563	578	595	615			
130	0	128	145	154	168	177	191	204	209	218	229	239	249	255	268	276	283	296	308	316	329	341	349	356	364	375	382	392			
	1	136	155	163	180	188	205	216	223	232	244	254	264	272	285	294	301	315	328	337	350	362	372	378	388	399	407	417			
	2	152	167	184	193	206	223	237	260	270	280	293	305	328	342	363	376	382	405	420	435	451	465	482	502	513	524	535			
	3	185	199	212	232	249	264	286	305	314	333	353	376	398	418	432	454	469	487	502	515	535	550	563	578	591	608	632			
140	0	130	146	156	172	180	199	206	213	222	234	245	253	261	275	283	290	301	316	323	340	346	356	364	374	382	391	400			
	1	139	156	166	184	190	211	220	228	235	250	260	270	277	293	300	308	321	337	344	361	370	378	388	398	407	416	425			
	2	156	174	188	199	212	231	244	266	277	292	298	314	337	349	372	385	391	415	432	447	461	477	493	514	525	534	548			
	3	189	204	217	238	255	272	296	314	324	342	363	385	406	428	442	465	481	499	514	528	548	562	578	591	604	623	648			
150	0	132	146	157	176	183	204	209	218	224	239	249	258	267	279	285	296	308	322	329	345	355	364	374	382	391	398	408			
	1	141	157	167	187	193	216	223	232	239	254	264	275	284	297	305	315	328	342	350	369	377	388	398	407	416	422	435			
	2	158	177	193	201	217	235	250	275	285	298	307	321	342	356	378	393	400	425	442	455	474	487	503	528	535	546	560			
	3	194	209	222	244	263	279	302	324	332	352	372	393	416	439	453	477	492	513	528	539	561	574	591	604	615	637	666			
160	0	134	152	161	177	185	206	213	222	229	245	254	264	271	284	294	302	315	329	340	354	362	374	382	391	398	406	417			
	1	142	161	170	188	197	220	228	235	244	260	271	280	287	302	312	323	333	350	361	376	386	398	406	416	422	432	442			
	2	163	180	199	206	222	243	255	284	294	307	315	329	350	367	386	405	409	437	454	466	483	498	514	539	548	558	572			
	3	200	215	228	252	270	287	312	332	341	362	382	405	422	449	463	487	502	525	539	551	574	590	604	615	628	649	680			
170	0	136	153	163	180	187	209	218	224	234	249	260	270	276	292	299	309	321	337	344	362	371	382	389	398	406	416	422			
	1	144	162	174	190	200	223	232	239	250	264	276	286	294	309	318	329	341	356	367	385	394	406	415	422	432	441	451			
	2	167	184	204	212	228	249	261	292	301	314	324	338	361	374	394	411	417	448	464	480	495	512	526	551	561	569	582			
	3	205	220	232	255	276	297	318	341	349	370	389	411	432	459	474	498	514	535	551	562	587	602	615	628	642	666	696			
180	0	138	154	165	184	190	213	222	229	238	254	264	275	283	298	306	315	326	344	350	370	380	389	396	406	416	421	432			
	1	145	163	175	194	204	228	235	244	253	271	280	293	300	317	326	333	346	367	373	393	405	415	421	432	441	449	459			
	2	172	188	209	217	232	254	268	298	308	323	330	345	367	382	405	420	426	458	477	490	504	520	535	562	573	580	595			
	3	211	223	235	263	284	302	328	349	361	378	399	420	442	466	483	512	525	548	562	574	600	613	628	642	653	676	713			
190	0	141	157	166	186	193	218	224	234	244	260	270	279	285	305	314	321	330	350	360	377	387	396	405	416	422	431	439			
	1	151	167	177	199	206	232	239	250	258	276	286	297	305	324	332	341	352	373	382	402	411	421	431	441	451	458	466			
	2	177	193	215	222	235	261	272	307	317	330	340	352	374	389	410	431	437	466	486	499	517	530	548	574	585	594	606			
	3	216	229	239	268	292	312	337	361	369	388	409	431	451	480	493	520	535	561	574	587	613	627	642	653	669	691	726			
200	0	142	161	168	188	199	222	229	238	245	264	275	283	292	309	319	326	340	360	364	386	395	405	413	421	432	438	448			
	1	152	170	180	201	211	235	244	253	261	280	293	301	309	329	340	346	361	382	388	410	420	431	439	449	459	465	477			
	2	180	194	220	228	239	266	279	314	326	338	346	362	384	399	418	439	443	481	497	513	528	541	558	587	596	605	618			
	3	220	233	248	275	297	321	342	369	376	398	417	439	459	487	502	530	546	573	587	598	626	641	653	669	682	706	745			

Eingeschweißte Lamellengewichte ohne Aufpreis

Weitere Größen auf den Seiten 28–29, Aufpreise und Zubehör Seite 30.

Verkaufspreise

Vertikal Slope 89 mm

Breite in cm																				PG	Höhe in cm							
340	350	360	370	380	390	400	410	420	430	440	450	460	470	480	490	500	510	520	530			540	550	560	570	580	590	600
376	382	393	407	411	425	437	441	459	470	480	495	508	517	535	546	564	578	600	617	636	651	659	682	693	714	728	0	100
400	406	418	433	438	453	464	470	488	501	510	527	540	551	569	580	602	615	639	654	675	692	701	724	738	759	774	1	
518	534	544	562	579	586	596	610	629	645	656	680	690	706	713	723	746	756	780	791	799	813	825	837	855	869	890	2	
604	627	639	650	673	680	703	715	734	747	770	784	806	822	835	854	871	891	903	926	937	956	970	991	1003	1024	1034	3	
386	392	402	415	421	437	447	455	470	481	492	506	517	530	548	559	578	593	613	627	646	661	673	693	707	724	739	0	110
410	417	428	440	449	464	475	484	501	512	524	539	551	563	582	595	615	629	651	668	688	703	716	737	752	770	787	1	
531	546	559	575	593	602	610	627	644	660	673	695	707	722	729	743	762	776	795	809	817	831	845	857	876	891	909	2	
620	644	654	669	690	700	721	734	754	768	791	806	827	842	857	876	894	914	928	949	964	982	998	1016	1032	1052	1065	3	
395	402	411	420	433	447	458	468	481	492	503	517	529	541	560	574	592	606	624	639	656	672	688	705	719	736	752	0	120
420	428	438	448	461	475	486	498	512	524	535	551	562	576	596	609	628	645	664	680	698	715	732	749	766	783	801	1	
544	557	574	587	606	617	626	644	657	674	691	711	724	738	745	761	779	793	812	826	838	848	864	877	898	914	930	2	
637	660	671	688	706	719	738	752	774	790	811	827	848	862	879	899	919	936	953	971	989	1008	1025	1043	1059	1079	1096	3	
405	413	420	428	442	458	468	481	492	502	515	530	539	554	574	587	604	620	636	651	668	683	701	716	734	748	766	0	130
431	439	448	455	471	486	498	512	524	534	548	563	574	590	609	625	642	660	675	692	711	726	746	762	780	795	814	1	
557	568	590	600	620	630	641	660	671	690	708	724	743	755	761	780	794	812	828	844	858	867	884	898	919	936	949	2	
652	675	688	706	722	739	756	770	793	811	831	848	870	884	902	921	942	957	978	994	1015	1032	1054	1069	1087	1107	1128	3	
413	420	428	438	454	468	481	492	502	513	527	543	554	564	585	597	615	630	649	666	680	696	713	729	746	762	778	0	140
439	448	455	465	483	498	512	524	534	546	560	578	590	602	623	637	653	671	690	707	723	741	758	776	793	811	827	1	
568	580	602	613	634	645	653	674	686	706	723	743	758	768	779	795	814	828	848	862	877	884	904	917	939	955	969	2	
669	692	706	722	741	756	778	790	812	828	853	870	892	906	924	945	967	983	1003	1020	1043	1059	1080	1096	1113	1134	1156	3	
421	431	438	448	463	481	492	502	513	525	537	556	563	578	597	609	628	644	660	674	692	711	724	741	756	772	789	0	150
449	458	465	477	493	512	524	534	546	558	572	591	600	615	637	649	669	685	702	718	736	755	770	789	805	823	838	1	
579	595	615	628	648	660	669	688	702	719	739	758	774	784	794	815	831	848	864	880	898	903	925	937	957	977	991	2	
683	711	722	739	759	776	794	811	832	849	872	891	914	930	945	968	989	1008	1028	1046	1066	1086	1107	1124	1140	1163	1184	3	
432	439	448	458	472	492	502	513	525	535	548	568	576	591	608	624	639	656	672	688	705	719	736	752	770	785	802	0	160
459	466	477	486	503	524	534	546	558	569	582	604	613	627	648	664	680	698	715	732	749	766	783	801	821	836	854	1	
593	606	630	642	664	673	682	703	717	734	756	774	790	801	812	833	849	864	882	902	915	924	945	956	982	999	1012	2	
701	726	739	756	778	793	814	828	854	870	893	911	936	950	967	991	1014	1031	1055	1070	1092	1109	1134	1152	1168	1190	1213	3	
439	448	458	465	484	502	513	525	535	546	559	578	591	603	622	636	651	668	683	701	716	734	748	766	781	799	813	0	170
466	477	486	495	515	534	546	558	569	580	595	615	627	641	661	674	692	711	726	746	762	780	795	814	831	849	867	1	
604	620	644	654	675	686	696	718	732	749	770	790	805	816	828	853	869	882	902	920	934	942	966	977	1001	1018	1032	2	
715	745	756	774	794	811	832	848	872	891	914	933	956	972	988	1014	1038	1055	1079	1094	1119	1135	1160	1176	1195	1218	1243	3	
451	458	465	474	494	513	525	535	546	558	571	592	600	615	636	646	666	680	696	713	729	746	762	778	792	810	825	0	180
480	486	495	504	526	546	558	569	580	594	606	628	639	653	674	688	707	723	741	758	776	793	811	827	844	860	877	1	
615	632	657	670	690	701	711	734	746	763	789	805	823	833	845	870	884	902	919	939	952	963	985	996	1022	1040	1055	2	
732	761	774	790	812	828	853	867	892	908	936	952	978	994	1011	1038	1060	1079	1103	1121	1145	1163	1187	1203	1220	1245	1272	3	
459	466	474	484	503	525	535	546	558	569	580	604	614	626	645	660	674	692	711	724	741	756	772	789	807	823	838	0	190
487	497	504	515	535	558	569	580	594	605	618	642	652	667	686	702	718	736	755	770	789	805	823	838	858	875	892	1	
627	645	671	683	703	715	723	749	761	780	804	823	837	849	862	887	903	919	937	956	971	979	1005	1016	1044	1060	1076	2	
747	779	790	806	831	845	870	884	911	930	955	974	1000	1016	1032	1059	1086	1102	1129	1145	1172	1188	1213	1231	1247	1275	1300	3	
468	477	484	493	515	535	546	558	569	579	594	615	626	639	659	671	688	705	719	736	752	770	785	802	816	833	851	0	200
498	506	515	525	548	569	580	594	605	617	630	653	667	680	701	714	732	749	766	783	801	821	836	854	870	887	904	1	
639	660	686	698	717	729	738	762	778	794	821	837	854	864	879	904	920	937	953	977	991	999	1025	1038	1064	1081	1094	2	
762	794	806	824	848	864	891	903	933	949	977	994	1022	1040	1055	1082	1109	1128	1153	1169	1197	1213	1242	1257	1275	1302	1329	3	

Eingeschweißte Lamellengewichte ohne Aufpreis

Verkaufspreise

Vertikal Slope 89 mm (2)

Typ 40/41 mit 89 mm Lamellen – Kette / Schnur (Planetengertriebe)

Höhe in cm	PG	Breite in cm																															
		70	80	90	100	110	120	130	140	150	160	170	180	190	200	210	220	230	240	250	260	270	280	290	300	310	320	330					
210	0	143	162	170	191	202	224	234	244	250	270	279	290	296	316	323	331	344	364	374	393	405	413	420	431	439	447	458					
	1	153	172	183	205	215	239	250	258	266	286	297	308	315	337	344	353	367	388	398	418	431	439	448	458	466	475	486					
	2	184	199	223	232	248	272	285	323	332	345	353	370	391	406	426	448	454	490	509	524	539	552	569	598	608	617	630					
	3	223	238	252	279	302	329	350	376	386	406	425	448	466	498	513	541	558	585	598	610	639	652	669	682	692	719	759					
220	0	146	163	172	198	205	229	238	245	254	275	284	295	301	322	329	341	350	371	380	400	413	420	428	438	448	454	465					
	1	156	174	184	209	217	244	253	261	271	293	302	314	321	342	350	362	373	394	405	426	439	448	455	465	477	483	495					
	2	188	205	229	237	252	277	293	330	341	353	363	376	399	415	435	455	463	502	518	534	550	563	579	609	620	628	642					
	3	229	244	255	286	312	337	361	386	394	416	435	455	480	509	524	552	568	596	609	625	652	667	682	692	707	734	778					
230	0	146	166	174	200	207	234	244	250	258	279	290	299	308	328	337	345	356	380	387	410	420	428	437	447	457	462	472					
	1	157	177	185	212	221	250	258	266	275	297	308	318	328	349	356	369	378	405	411	437	448	455	464	475	485	492	503					
	2	190	211	233	243	255	285	297	340	349	363	372	385	407	421	442	465	471	513	530	544	561	574	593	623	641	653						
	3	233	249	261	293	318	344	367	394	405	422	443	465	486	518	531	563	579	608	623	637	666	680	692	707	719	747	791					
240	0	148	167	177	204	209	238	245	254	263	284	295	305	314	333	343	350	362	386	393	418	428	437	447	454	463	469	482					
	1	158	178	188	216	223	253	261	271	279	302	314	324	332	355	365	373	385	410	418	443	455	464	475	483	493	499	513					
	2	194	216	238	249	261	292	302	345	356	370	378	393	416	431	451	475	481	525	540	557	572	587	602	634	644	652	667					
	3	238	253	266	298	326	352	374	405	415	432	453	475	495	529	541	574	591	620	634	648	676	691	707	719	732	761	806					
250	0	152	168	178	206	212	244	250	258	267	290	299	309	317	342	349	356	367	393	400	425	437	447	454	462	471	481	488					
	1	161	180	189	220	226	258	266	275	284	308	318	329	338	363	372	378	391	418	426	453	464	475	483	492	502	512	520					
	2	200	217	244	253	266	297	308	353	365	377	386	400	421	438	459	483	490	534	552	566	580	596	613	645	654	666	680					
	3	244	258	271	302	332	361	384	415	421	442	461	483	504	539	552	587	602	632	645	660	691	706	719	732	746	778	824					
260	0	154	170	180	207	215	245	254	263	271	295	305	315	322	345	354	362	375	400	408	436	446	454	462	469	481	487	498					
	1	163	183	190	221	229	261	271	279	287	314	324	333	342	369	376	386	399	425	435	463	474	483	492	499	512	518	529					
	2	204	221	249	258	271	301	315	363	373	386	394	409	431	447	465	493	498	546	562	578	594	608	625	657	669	675	691					
	3	250	263	276	309	340	369	391	421	431	451	471	493	514	548	562	596	610	644	657	671	703	717	732	746	759	790	838					
270	0	156	174	183	209	218	250	258	267	275	299	309	321	326	352	361	370	382	408	416	442	453	462	469	481	487	497	504					
	1	166	185	193	223	232	266	275	284	293	318	329	341	346	374	384	393	406	435	441	471	482	492	499	512	518	528	536					
	2	206	226	253	263	276	308	321	370	382	393	405	417	439	454	475	502	506	557	574	590	604	618	637	670	680	688	703					
	3	254	268	280	315	345	376	399	431	439	459	481	502	524	558	573	608	625	654	670	683	717	730	746	759	770	804	856					
280	0	157	176	185	213	222	254	263	271	279	305	316	324	330	360	365	376	387	416	421	452	461	469	480	487	497	503	513					
	1	167	187	197	228	235	271	279	287	297	324	337	345	352	382	389	400	411	441	449	481	490	499	509	518	528	535	546					
	2	212	231	258	268	280	314	328	377	388	402	410	425	448	461	483	512	517	568	585	598	615	630	645	682	691	701	715					
	3	260	272	286	323	352	384	407	439	449	466	487	512	530	568	580	618	634	669	682	693	729	745	759	770	784	816	871					
290	0	161	177	186	217	224	258	267	275	283	309	321	329	340	364	374	382	393	421	428	459	468	480	486	497	503	512	521					
	1	170	188	199	231	238	275	284	293	300	329	341	350	361	388	398	406	418	449	455	487	498	509	517	528	535	544	556					
	2	216	232	263	272	286	321	332	386	398	410	418	432	454	469	490	518	526	578	596	609	626	641	657	692	703	713	726					
	3	264	277	293	329	361	391	416	449	458	480	497	518	540	578	593	630	645	680	692	707	743	756	770	784	795	831	887					
300	0	163	180	187	220	228	263	271	279	285	316	324	333	343	371	380	387	398	428	437	466	477	486	494	503	512	518	529					
	1	174	190	200	233	243	279	287	297	305	337	345	355	365	394	405	411	422	455	464	497	506	517	526	535	544	552	562					
	2	220	237	268	277	293	326	340	393	406	417	426	441	463	480	498	529	534	591	606	620	638	652	669	706	715	724	739					
	3	270	284	297	333	367	400	421	458	465	486	506	529	550	590	602	641	654	691	706	718	756	768	784	795	811	845	903					
je weitere 10 cm	0	9	9	9	9	9	9	9	9	9	9	9	9	9	9	9	9	9	9	9	9	9	9	9	9	9	9	9					
	1	10	10	10	10	10	10	10	10	10	10	10	10	10	10	10	10	10	10	10	10	10	10	10	10	10	10	10					
	2	13	13	13	13	13	13	13	13	13	13	13	13	13	13	13	13	13	13	13	13	13	13	13	13	13	13	13					
	3	16	16	16	16	16	16	16	16	16	16	16	16	16	16	16	16	16	16	16	16	16	16	16	16	16	16	16					

Eingeschweißte Lamellengewichte ohne Aufpreis

Weitere Größen auf den Seiten 26–27, Aufpreise und Zubehör Seite 30.

Verkaufspreise

Vertikal Slope 89 mm (2)

Breite in cm																											PG	Höhe in cm
340	350	360	370	380	390	400	410	420	430	440	450	460	470	480	490	500	510	520	530	540	550	560	570	580	590	600		
477	484	493	502	525	546	558	569	579	592	604	628	637	650	671	683	701	716	734	748	766	781	799	813	829	847	861	0	210
506	515	525	534	558	580	594	605	617	628	642	669	676	691	714	726	746	762	780	795	814	831	849	867	882	901	917	1	
650	671	701	713	732	743	751	779	791	811	836	854	870	880	898	924	939	953	972	994	1011	1016	1044	1056	1086	1102	1118	2	
780	812	824	839	867	880	908	924	952	969	999	1015	1044	1060	1077	1104	1134	1152	1178	1196	1222	1242	1268	1285	1302	1329	1357	3	
486	494	502	512	534	558	569	579	592	603	615	639	650	664	682	695	713	729	746	762	778	792	810	825	842	858	875	0	220
517	526	534	544	568	594	605	617	628	641	653	680	691	706	724	739	758	776	793	811	827	844	860	877	895	914	931	1	
664	685	714	724	746	756	766	793	806	824	853	870	884	898	914	941	956	972	991	1015	1028	1038	1064	1077	1107	1124	1136	2	
794	828	839	858	884	901	928	942	971	988	1018	1038	1065	1082	1098	1129	1157	1174	1203	1220	1248	1266	1294	1312	1329	1357	1387	3	
497	503	512	521	544	569	579	592	603	614	626	651	661	674	695	707	724	741	756	772	789	807	823	838	854	870	886	0	230
528	535	544	556	579	605	617	628	641	652	667	692	703	718	739	752	770	789	805	823	838	858	875	892	908	925	942	1	
674	698	726	739	759	770	780	807	823	838	869	884	902	914	931	957	974	991	1010	1033	1047	1056	1086	1096	1128	1144	1157	2	
812	845	858	875	902	919	946	963	991	1010	1040	1058	1088	1104	1121	1152	1180	1199	1228	1244	1275	1291	1322	1340	1356	1385	1416	3	
503	512	521	529	556	579	592	603	614	625	637	666	674	686	706	719	736	752	770	785	802	816	833	851	867	883	899	0	240
535	544	556	562	591	617	628	641	652	666	676	707	717	730	751	766	783	801	821	836	854	870	887	904	921	939	955	1	
686	711	743	755	774	784	793	824	836	855	882	902	917	930	947	977	993	1010	1026	1054	1065	1076	1104	1118	1147	1164	1179	2	
827	862	875	892	920	936	966	979	1012	1028	1060	1079	1109	1128	1141	1174	1204	1221	1252	1269	1300	1317	1350	1366	1384	1415	1444	3	
513	521	529	537	563	592	603	614	625	636	649	674	686	700	717	733	748	766	781	799	813	829	847	861	878	893	910	0	250
546	556	562	573	600	628	641	652	666	675	690	718	730	745	763	779	795	814	831	849	867	882	901	917	934	950	969	1	
698	723	756	767	789	799	806	838	853	870	899	917	933	945	966	994	1011	1026	1044	1070	1086	1092	1124	1135	1169	1187	1200	2	
844	879	892	908	937	953	983	999	1032	1048	1081	1099	1132	1147	1164	1197	1229	1245	1277	1294	1326	1344	1377	1393	1407	1439	1472	3	
524	530	537	548	575	603	614	625	636	646	660	688	697	713	733	744	762	778	792	810	825	842	858	875	890	908	923	0	260
557	563	573	582	610	641	652	666	675	688	702	732	743	758	779	791	811	827	844	860	877	895	914	931	947	966	982	1	
711	738	768	782	801	812	823	854	867	884	915	933	949	963	982	1012	1028	1044	1063	1090	1104	1112	1144	1156	1190	1206	1220	2	
859	898	908	925	955	971	1003	1016	1049	1066	1102	1121	1155	1169	1187	1220	1252	1269	1304	1320	1353	1368	1401	1419	1436	1470	1502	3	
532	539	548	558	585	614	625	636	646	659	671	701	712	722	743	755	772	789	807	823	838	854	870	886	904	920	934	0	270
566	574	582	593	623	652	666	675	688	701	714	746	756	768	790	804	823	838	858	875	892	908	925	942	963	978	994	1	
722	749	783	794	815	827	836	869	880	899	931	949	966	977	999	1031	1046	1063	1080	1109	1124	1130	1164	1176	1210	1228	1243	2	
875	914	925	942	974	989	1022	1038	1070	1088	1124	1140	1176	1192	1209	1243	1276	1292	1326	1344	1378	1394	1429	1445	1463	1497	1530	3	
539	548	558	564	596	625	636	646	659	670	682	713	722	736	755	768	785	802	816	833	851	867	883	899	915	930	948	0	280
574	582	593	602	634	666	675	688	701	713	724	758	768	783	804	816	836	854	870	887	904	921	939	955	972	989	1010	1	
734	762	795	811	828	839	849	882	898	914	947	966	982	993	1015	1048	1064	1080	1098	1129	1141	1152	1184	1197	1232	1248	1264	2	
892	931	942	957	991	1010	1042	1056	1091	1108	1144	1163	1199	1213	1231	1266	1300	1317	1353	1368	1405	1422	1455	1472	1492	1526	1558	3	
550	558	564	575	605	636	646	659	670	680	692	724	735	747	767	781	799	813	829	847	861	878	893	910	926	945	960	0	290
585	594	602	610	644	675	688	701	713	723	736	770	782	794	815	831	849	867	882	901	917	934	950	969	986	1003	1020	1	
746	778	812	824	844	855	862	899	911	930	964	982	996	1010	1032	1065	1082	1098	1118	1147	1160	1169	1203	1216	1252	1269	1283	2	
906	947	957	977	1011	1025	1059	1076	1112	1129	1164	1182	1220	1236	1252	1288	1324	1342	1378	1394	1431	1448	1482	1500	1517	1552	1588	3	
559	568	575	585	615	646	659	670	680	692	702	736	747	759	779	792	810	825	842	858	875	890	908	923	939	955	970	0	300
595	604	610	623	653	688	701	713	723	736	747	783	794	807	828	842	860	877	895	914	931	947	966	982	999	1016	1033	1	
759	789	826	837	858	869	877	914	925	945	978	996	1012	1025	1048	1086	1099	1118	1134	1167	1179	1188	1222	1236	1275	1291	1307	2	
924	966	977	993	1026	1044	1079	1092	1130	1147	1187	1203	1243	1257	1275	1312	1350	1366	1401	1419	1455	1472	1509	1528	1544	1581	1617	3	
9	9	9	9	9	9	9	9	9	9	9	9	9	9	9	9	9	9	9	9	9	9	9	9	9	9	9	0	je weitere 10 cm
10	10	10	10	10	10	10	10	10	10	10	10	10	10	10	10	10	10	10	10	10	10	10	10	10	10	10	1	
13	13	13	13	13	13	13	13	13	13	13	13	13	13	13	13	13	13	13	13	13	13	13	13	13	13	13	2	
16	16	16	16	16	16	16	16	16	16	16	16	16	16	16	16	16	16	16	16	16	16	16	16	16	16	16	3	

Eingeschweißte Lamellengewichte ohne Aufpreis

Zubehör

Vertikal Slope

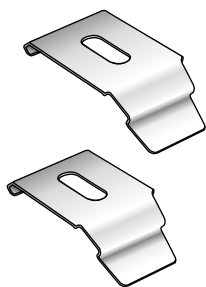

Deckenträger (Clip)

Ausführung	Art.Nr.	€/Stk.
(Standard) verzinkt	90548	1,30
(Standard) weiß	90576	1,30
(Standard) braun	96862	1,30

Deckenträger verdeckt (Clip)

Ausführung	Art.Nr.	€/Stk.
verzinkt (auf Wunsch)	90549	1,00

Wandträger verstellbar, mit Clip (Aufpreis)

Ausführung	Art.Nr.	€/Stk.
60 – 108 mm weiß	90543	8,80
60 – 108 mm verzinkt	90540	8,80
60 – 108 mm braun	90581	8,80
108 – 156 mm weiß	90544	11,00
108 – 156 mm verzinkt	90541	11,00
108 – 156 mm braun	90582	11,00
156 – 204 mm weiß	90547	12,70
156 – 204 mm verzinkt	90542	12,70
156 – 204 mm braun	90583	12,70

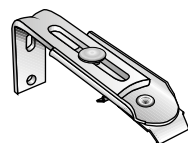

Abdeckkappe

für Träger 60 – 108 mm

Ausführung	Art.Nr.	€/Stk.
(Aufpreis) weiß	480	1,80

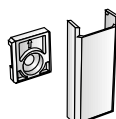

Abdeckkappe

für Träger 108 – 156 mm
und 156 – 204 mm

Ausführung	Art.Nr.	€/Stk.
(Aufpreis) weiß	520	1,80

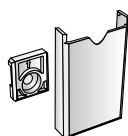

Beschwerungsplatte

zur Beschwerung der Lamellen;
Kunststoff, weiß

Ausführung	Art.Nr.	€/Stk.
(Standard) 89 mm	90089	0,90
(Standard) 127 mm	90027	0,90

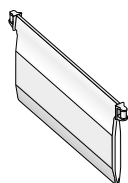

Verbindungskette

zum Verbinden der Lamellen;
Kunststoff, weiß, Preis pro Clip

Ausführung	Art.Nr.	€/Stk.
(Standard) 89 mm	90189	0,30
(Standard) 127 mm	90127	0,40

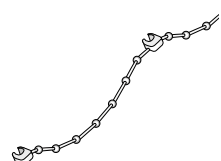

Lamellenhaken-Gelenk

für Slope Vertikalanlagen, glasklar, für die
Koppelung mit allen Slope-Lamellenhaken

Ausführung	Art.Nr.	€/Stk.
26 mm	90001	0,30

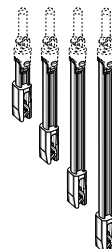

Slope Lamellenhaken

für Slope-Vertikalanlagen, glasklar; Die
Länge ist abhängig vom Neigungswinkel.

Ausführung	Art.Nr.	€/Stk.
Länge 26 mm	90100	0,70
Länge 43 mm	90101	0,70
Länge 68 mm	90102	0,80
Länge 93 mm	90103	0,80

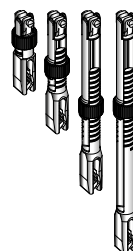

Slope Lamellenhaken verstellbar

für Slope-Vertikalanlagen, glasklar; Die
Länge ist abhängig vom Neigungswinkel.

Ausführung	Art.Nr.	€/Stk.
Länge 26 mm	90104	1,40
Länge 43 mm	90105	1,70
Länge 68 mm	90106	2,00
Länge 93 mm	90107	2,20

Metall-Endloskette

für alle Kettengetriebe (Aufpreis)

Ausführung	Art.Nr.	€/Stk.
50 cm	9400	14,30
75 cm	9401	14,30
100 cm	9402	14,30
125 cm	9403	14,30
150 cm	9404	14,30
175 cm	9405	14,30
200 cm	9406	14,30
250 cm	9407	14,30

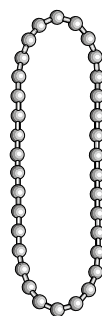

Kunststoff-Endloskette

zum Nachrüsten für alle Kettengetriebe

Ausführung	Art.Nr.	€/Stk.
50 cm weiß	9340	1,70
50 cm grau	9341	1,70
50 cm schwarz	9391	1,70
75 cm weiß	9342	1,90
75 cm grau	9343	1,90
75 cm schwarz	9392	1,90
100 cm weiß	9344	2,10
100 cm grau	9345	2,10
100 cm schwarz	9393	2,10
125 cm weiß	9346	2,40
125 cm grau	9347	2,40
125 cm schwarz	9394	2,40
150 cm weiß	9348	2,80
150 cm grau	9349	2,80
150 cm schwarz	9395	2,80
175 cm weiß	9350	3,10
175 cm grau	9351	3,10
175 cm schwarz	9396	3,10
200 cm weiß	9352	3,40
200 cm grau	9353	3,40
200 cm schwarz	9397	3,40
250 cm weiß	9354	3,70
250 cm grau	9355	3,70
250 cm schwarz	9398	3,70

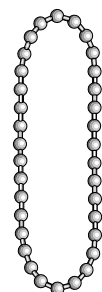

Kettenspanner

Ausführung	Art.Nr.	€/Stk.
(Standard) transparent	78178	0,80

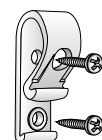

Aufpreise und Bestellhinweise

Vertikal Slope

Aufpreise

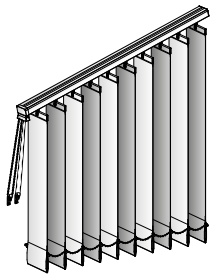

Farbwechsel in einer Anlage

Bei Lamellen unterschiedlicher Preisgruppen gilt der Anlagenpreis der höheren Preisgruppe.

Ausführung	€/Stk.
Aufpreis pro Farbe	11,00



Laufschiene farbig

Alu eloxiert, anthrazit oder braun RAL 8077

Ausführung
ohne Aufpreis



Laufschiene RAL-Farben nach Wahl

Kunststoffteile in weiß, grau oder braun

Ausführung	€/Stk.
Aufpreis pro lfm.	44,00

Preise Slope-Varianten

Typ 50: 2 × Preis Typ 40/41

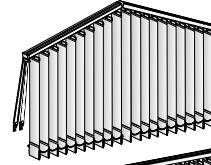

Typ 60/61: 1 × Preis Typ 40/41
+ 1 × Preis Typ 10

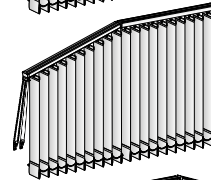

Typ 70: 2 × Preis Typ 40/41
+ 1 × Preis Typ 10

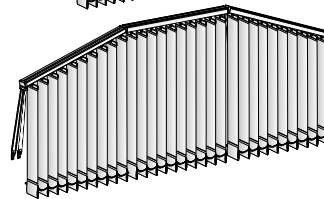

Aufmaß Vertikal Slope Typ 40/41

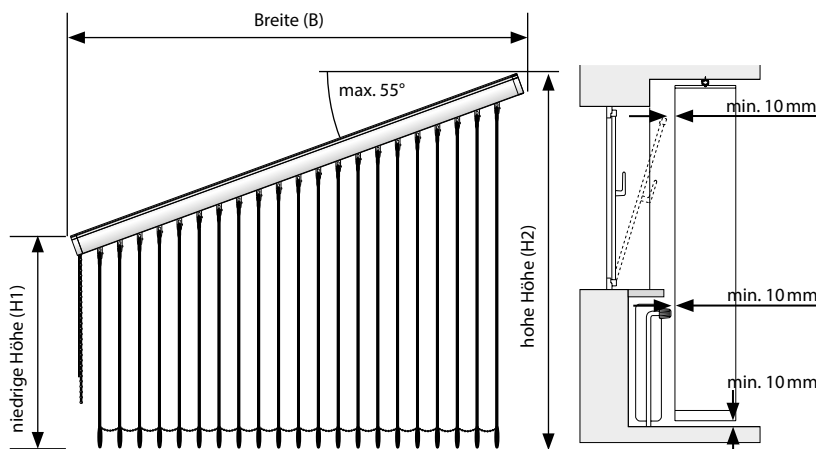

Die Fertigungsmaße errechnet das Werk. Angegeben werden müssen die Maße der zu verdeckenden Fläche (z. B. der Fensterausschnitt).
B = Bestellbreite = Anlagenbreite
H1 = Bestellhöhe 1 = Anlagenhöhe niedrige Seite
H2 = Bestellhöhe 2 = Anlagenhöhe hohe Seite
Typ 40 = H1 links
Typ 41 = H1 rechts

Achtung

Hervorstehende Teile wie Fensterbank, Heizung und Beschläge berücksichtigen!

Empfohlene Bodenfreiheit

Bei glatten Böden ca. 1 cm, bei hochflorigen Böden und „schiefer“ Böden ca. 3 cm.

Wichtiger Hinweis

Bitte beachten Sie unbedingt das Kapitel „Aufmaß und Bestellung“ ab Seite 56.

Querschnitt und Behanganordnungen

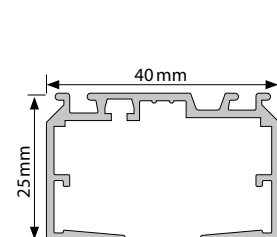

Querschnitt Profil

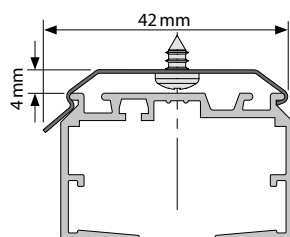

Querschnitt mit Standard-Clip

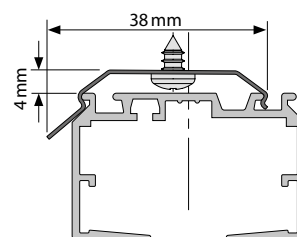

Querschnitt mit verdecktem Clip

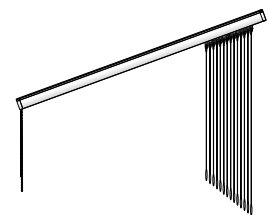

Paket immer auf der hohen Seite

Vertikal Slope mit Motor

IQ2 – 24 V-Motorsystem

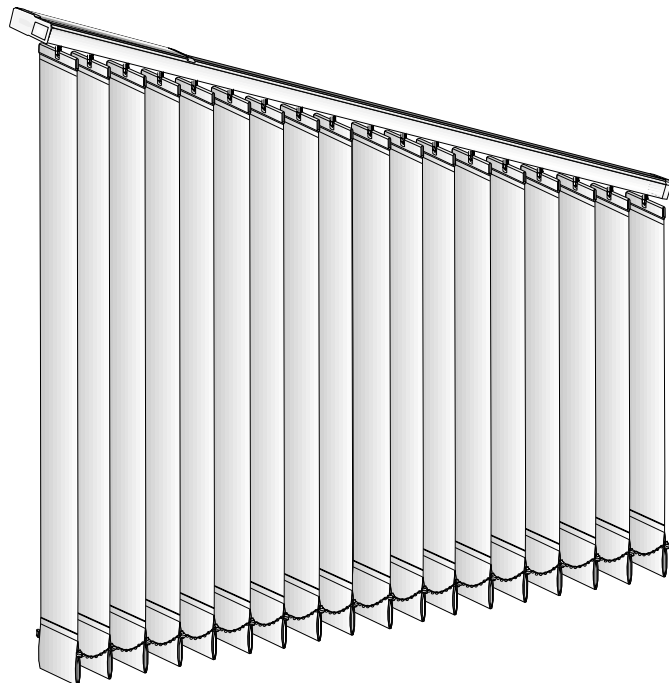

Der IQ2-Motor dient zum Verfahren und Wenden der Lamellen. Er ist ausgestattet mit einer „Mono-Funktion“, so dass Bedienelemente mit zwei Schaltfunktionen eingesetzt werden können.

Der Motor enthält optional ein RTS-Modul zur Ansteuerung eines Antriebs mit einem RTS-Funksender der Firma Somfy. Es können bis zu 16 Sender auf einem RTS-Modul eingelernt werden, wodurch eine Steuerung als Einzelanlage, in einer Gruppe oder auch zentral ermöglicht wird.

Der Motor kann durch Einsatz verschiedener Befestigungselemente links hinter der Schiene, rechts hinter der Schiene, links oberhalb der Schiene oder rechts oberhalb der Schiene montiert werden.

- Spannungsversorgung: 180 – 264 V AC 50/60 Hz
- Stromaufnahme: max. 0,35 A bei 180 V AC
- Einschaltstrom: <10 A
- Schutzart Gehäuse: IP 20
- Schutzklasse: II
- Stromart: Niederspannung
- Steuerspannung: Kleinspannung
- Steuerstrom: 10 mA / Steuersignal
- Zugkraft: 80 Ncm am Kettenrad
- Verfahrgeschwindigkeit: 5 m/min
- Endlagenerkennung: elektronisch durch Programmierung
- Einsatztemperatur: 0 – 70° C
- Dauerbelastbarkeit: ca. 10 % Einschaltdauer
- Gewicht: 690 g
- Maße: 53,5 × 27,4 × 400 mm
- inkl. Endkappen und Abdeckung

Der IQ-Motor wird passend zur Schienenfarbe in aluminium eloxiert, weiß, anthrazit oder braun geliefert. Inkl. Netzanschlusskabel mit Stecker (2,0 m).

Kein Elektriker erforderlich!

IQ2-Motor Standard, Art. Nr.: 90360
Aufpreis pro Anlage 394,90 €

IQ2-Motor mit RTS-Funkmodul, Art. Nr.: 90361
Aufpreis pro Anlage 434,50 €

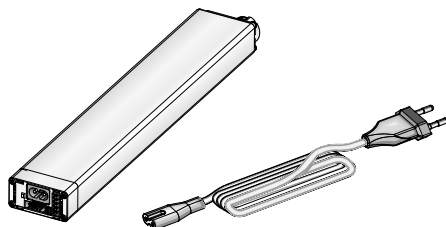

Vertikal Slope

mit Motor

Funksteuerungen



Funk-Handsender Telis 1/Telis 4

Inklusive Wandbefestigung

Ausführung	Art.Nr.	€/Stk.
1-Kanal-Sender, weiß	9925	75,90
1-Kanal-Sender, silber	9926	83,60
5-Kanal-Sender, weiß	9927	97,90
5-Kanal-Sender, silber	9928	107,80

Funksensor Thermosunis



Batteriebetriebener Innensonnensensor. Automatisches Schließen der Anlage bei starker Sonneneinstrahlung oder hoher Raumtemperatur bei Sonnenschein

Ausführung	Art.Nr.	€/Stk.
weiß	9933	176,00



Smoove RTS – Funk-Wandsender

1-Kanal Wandsender, Einzel- oder Zentralbedienung, Batteriebetrieb, 50 x 50 mm

Ausführung	Art.Nr.	€/Stk.
weiß	90334	64,90
schwarz	90335	64,90
silber	90337	75,90

Rahmen für Smoove RTS

80 x 80 mm. Wandsender und Rahmen sind beliebig kombinierbar.

Ausführung	Art.Nr.	€/Stk.
weiß	90338	3,20
schwarz	90339	12,70
silber matt	90341	12,70



Kabelsteuerungen

Steuerkabel (Verbindungskabel)

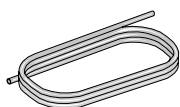

zur Verbindung zwischen einzelnen Komponenten wie Motoren, Gruppensteuerungsmodulen etc.

Ausführung	Art.Nr.	€/Stk.
grau	90307	1,70

IQ2-Motor Schaltmodul 230V

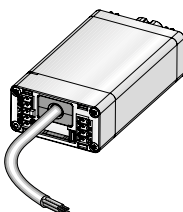

Das Schaltmodul 230V dient der Ansteuerung eines Antriebes mit einer Steuerungsspannung von 230V AC.

Ausführung	Art.Nr.	€/Stk.
grau	90350	121,00
weiß	90351	121,00
braun	90352	121,00

Centralis IB – Taster



zur Einzelbedienung. Spannungsversorgung mit 24V über den Motor. Auch als Zentraltaster in Verbindung mit Centralis DC IB Motorsteuergerät.

Ausführung	Art.Nr.	€/Stk.
weiß/grau	9914	42,90

Centralis DC IB – Motorsteuergerät



für Einzel- oder Gruppenbedienung ohne Einzelbedienung. Kombinierbar mit weiteren Centralis DC IB, Sonnenautomatik, Programmschaltuhr und Zentraltaster. Ein 24V-Netzteil ist für die Spannungsversorgung erforderlich.

Ausführung	Art.Nr.	€/Stk.
weiß	90333	141,90



Aufputzkappe

für Centralis IB, Centralis DC IB

Ausführung	Art.Nr.	€/Stk.
weiß	9915	7,60

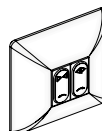

Taster (Aufputz)

zur Bedienung von einer oder mehreren Vertikal-Anlagen, mit Klemmleiste.

Ausführung	Art.Nr.	€/Stk.
weiß	90323	36,30

Koppelmodul

Das Koppelmodul wird bei der Bildung von Gruppen-/Zentralsteuerungen mit mehr als 15 IQ2-Antrieben benötigt. Je Koppelmodul dürfen max. 15 Antriebe betrieben werden. Einbau in Auf- oder Unterputzdose bauseits (nur IQ2)

Ausführung	Art.Nr.	€/Stk.
	90321	36,30

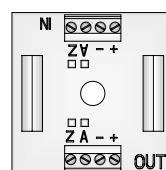

Gruppensteuerungsmodul

zur Entkopplung von Gruppen- oder Zentralsteuerungen. Für max. zwei Antriebe IQ2 mit Einzelbedienung bzw. zwei Gruppen ohne Einzelbedienung. Einbau in Auf- oder Unterputzdose bauseits.

Ausführung	Art.Nr.	€/Stk.
	90324	36,30

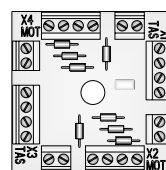

Weitere Steuerungen und Netzteile auf Anfrage.

Vertikal verspannt

Typ 20 – Anlage mit 89 mm oder 127 mm breiten Lamellen

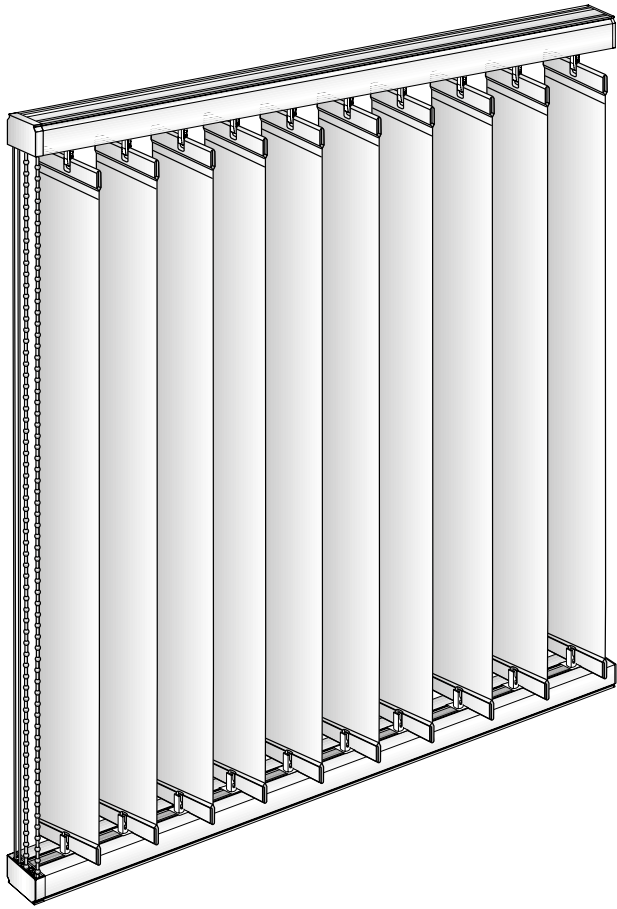

Die verspannte Vertikal-Anlage findet ihren Einsatz überall dort, wo Luftbewegungen, z.B. durch Wind oder vorbeigehende Personen, freihängende Lamellen zum Schwingen bringen. Sie ist ideal als Raumtrenner einzusetzen, eignet sich aber auch für Fenster, die nicht als Durchgang genutzt werden.

Die Lamellen sind zwischen zwei Laufschienen eingehängt und werden durch Federspannung gehalten. Sie lassen sich nahezu stufenlos verstellen und bieten die beste Möglichkeit, das Licht zu lenken und zu nutzen. So ist diese Anlage nicht nur ein ausgezeichneter Sonnenschutz, sondern auch ein variabler Sichtschutz.

Mit Lamellenbreiten von 89 mm oder 127 mm kann die verspannte Vertikal-Anlage optisch ideal auf Raum- und Fenstergröße abgestimmt werden.

- Laufschiene Aluminium weiß, braun oder anthrazit pulverbeschichtet oder auf Wunsch Aluminium eloxiert (ohne Mehrpreis) oder RAL-Farben (Mehrpreis), H 25 mm, T 40 mm
- Kunststoffteile passend dazu in weiß, grau, anthrazit oder braun
- Lamellenhaken aus grauem Kunststoff
- Lamellenpaket wahlweise links oder rechts (ohne Mehrpreis) oder mittig oder geteilt (Mehrpreis)
- Manuelle Bedienungsvarianten links oder rechts

Bedienungsmöglichkeiten

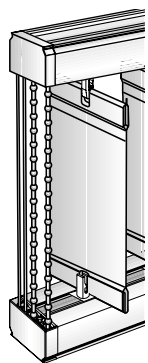

Kette/Schnur

Das Wenden der Lamellen erfolgt über einen Kettenzug mit einer 1:1 Übersetzung, das Verfahren der Anlage über Schnurzug.

Schienenlänge	max. 400 cm
Anlagenbreite	min. 20 cm
	max. 400 cm
Anlagenhöhe	max. 500 cm
Fläche	max. 20 m ²

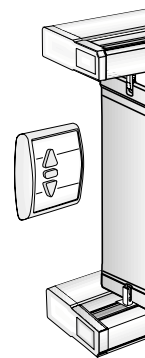

IQ2 – 24V-Motorsystem

Die Motoren verfügen über vier Funktionen (auffahren, zufahren, Lamellen nach links und nach rechts wenden) und zwei Zusatzfunktionen (Dekorstellung und Zwischenstop). Beschreibung Seite 46.

Schienenlänge	max. 400 cm
Anlagenhöhe	max. 500 cm
Fläche	max. 20 m ²

Vertikal Plafond

Typ 25 – Anlage mit 89 mm oder 127 mm breiten Lamellen

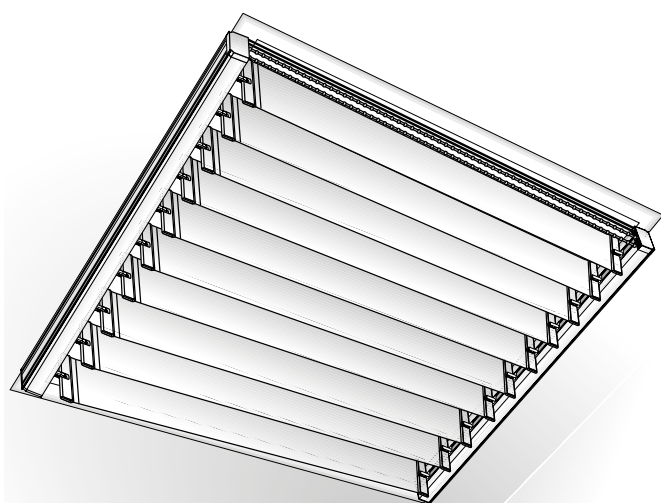

Vertikal-Plafond-Anlagen zur optimalen Lichtsteuerung bei Oberlichtern oder im Wintergarten. Bei einer Schienenlänge von bis zu 4,5 Metern und einer Lamellenhöhe von bis zu zwei Metern ist der Einsatz auch bei großen Fensterflächen möglich. Das Licht kann durch die nahezu stufenlos verstellbaren Lamellen hervorragend gelenkt werden. Einrichtung und Pflanzen werden vom direkten Sonnenstrahl verschont, und trotzdem kann das Tageslicht den Raum aufhellen. Mit lichtdichten Lamellen eignet sich diese Anlage auch zur Verschattung. Die Lamellen sind zwischen zwei Laufschiene eingehängt und werden durch Federspannung gehalten.

Mit den verfügbaren Lamellenbreiten von 89 mm oder 127 mm kann die Vertikal-Plafond-Anlage optisch ideal auf Raum-, Fenstergröße und Sparrenstärke abgestimmt werden.

- Laufschiene Aluminium weiß, braun oder anthrazit pulverbeschichtet oder auf Wunsch Aluminium eloxiert (ohne Mehrpreis) oder RAL-Farben (Mehrpreis), H 25 mm, T 40 mm
- Kunststoffteile passend dazu in weiß, grau, anthrazit oder braun
- Lamellenhaken aus transparentem Kunststoff
- Lamellenpaket wahlweise links oder rechts (ohne Mehrpreis) oder mittig oder geteilt (Mehrpreis)
- Manuelle Bedienung mit Kette/Schur stirnseitig

Bedienungsmöglichkeiten

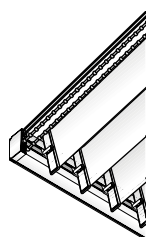

Kette/Schnur

Das Wenden der Lamellen erfolgt über einen Kettenzug mit einer 1:1 Übersetzung, das Verfahren der Anlage über Schnurzug.

Schiene Länge	max. 450 cm
Anlagenbreite	min. 20 cm
	max. 450 cm
Anlagenhöhe	max. 200 cm
Fläche	max. 9 m ²

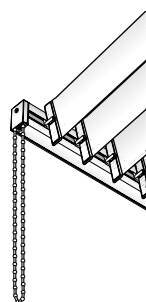

Kette/Schnur Plafondendkappe

Das Wenden erfolgt über Kettenzug mit Planetengetriebe (4:1), die Kette hängt dabei nach unten (für hochgelegene Fenster). Das Verfahren erfolgt über Schnurzug an der gegenüberliegenden Stirnseite.

Schiene Länge	max. 450 cm
Anlagenbreite	min. 20 cm
	max. 450 cm
Anlagenhöhe	max. 200 cm
Fläche	max. 9 m ²

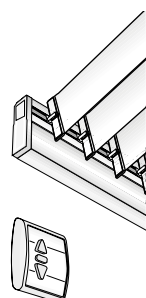

IQ2 – 24V-Motorsystem

Die Motoren verfügen über vier Funktionen (auffahren, zufahren, Lamellen nach links und nach rechts wenden) und zwei Zusatzfunktionen (Dekorstellung und Zwischenstop). Beschreibung Seite 46.

Schiene Länge	max. 450 cm
Anlagenhöhe	max. 200 cm
Fläche	max. 9 m ²

Verkaufspreise

Vertikal verspannt / Plafond 127 mm

Typ 20 und Typ 25 – Alle Bedienungen außer Motor

Höhe in cm	PG	Breite in cm																															
		70	80	90	100	110	120	130	140	150	160	170	180	190	200	210	220	230	240	250	260	270	280	290	300	310	320	330					
100	0	163	173	183	194	271	284	287	295	299	307	312	318	323	328	408	416	424	429	439	449	451	454	468	470	552	556	565					
	1	173	185	195	204	287	301	306	314	318	328	332	338	344	349	437	442	451	457	466	476	481	484	497	499	587	592	601					
	2	178	190	200	210	301	306	318	330	334	344	354	364	375	389	485	495	498	505	519	532	539	554	566	573	666	671	680					
	3	204	216	220	235	323	334	348	361	366	382	395	415	425	438	531	539	558	568	573	587	596	607	617	628	716	729	735					
110	0	164	177	184	195	273	285	289	297	302	311	316	322	327	333	415	420	429	437	444	452	457	463	471	476	558	563	571					
	1	174	188	196	205	289	304	308	316	320	330	336	342	348	354	441	449	455	464	471	482	487	492	503	506	594	600	607					
	2	183	195	204	212	304	312	322	336	340	350	361	369	383	396	491	499	504	514	528	538	549	562	572	583	672	679	689					
	3	206	218	224	239	329	339	354	366	373	387	402	419	431	446	537	550	565	574	583	595	606	616	628	636	726	738	749					
120	0	165	178	185	196	275	287	294	299	304	314	319	324	330	338	419	427	432	442	450	457	464	470	479	483	565	570	575					
	1	177	190	197	206	294	306	312	318	323	333	339	346	352	361	447	453	462	470	479	487	494	499	507	514	601	606	614					
	2	186	198	207	216	306	317	327	340	348	356	365	374	388	402	496	505	508	521	535	546	556	569	579	592	680	688	696					
	3	210	220	230	243	334	345	362	373	380	395	407	425	439	453	544	559	571	583	592	604	615	626	636	647	735	748	762					
130	0	166	180	186	197	278	289	296	302	306	316	323	329	334	344	425	430	439	450	453	463	470	479	483	490	571	575	583					
	1	178	194	198	207	296	308	315	320	327	336	344	350	355	365	452	458	466	479	483	492	499	507	514	520	607	613	619					
	2	190	201	212	218	308	322	330	346	354	364	371	380	396	406	502	512	515	530	542	552	565	574	586	602	689	695	705					
	3	212	223	233	248	339	350	367	380	386	402	415	430	446	462	551	569	578	591	602	612	625	635	647	654	746	756	776					
140	0	167	183	189	199	279	294	299	304	308	319	327	333	338	348	429	436	442	453	458	468	476	483	488	494	575	582	590					
	1	179	195	200	211	297	312	318	323	329	339	348	354	361	371	455	463	470	483	488	497	506	514	519	526	613	618	628					
	2	194	204	216	223	314	327	336	352	361	369	375	385	402	413	507	518	521	538	551	561	572	583	594	609	696	704	714					
	3	217	229	235	252	344	355	373	386	391	406	420	438	452	468	559	574	586	601	609	618	635	646	654	666	754	768	787					
150	0	168	184	190	200	284	296	302	306	315	323	329	337	344	352	431	439	449	457	464	474	482	488	494	499	583	588	595					
	1	180	196	201	213	301	315	320	327	334	344	350	358	365	374	460	466	476	487	494	505	513	519	526	532	619	626	632					
	2	196	206	220	227	316	330	339	356	366	374	382	389	406	417	514	522	529	546	559	570	580	591	604	617	706	713	722					
	3	220	231	239	256	349	362	378	391	400	414	428	442	458	474	566	583	594	608	617	628	644	653	666	673	762	779	796					
160	0	169	185	191	201	285	299	304	308	317	327	333	339	346	355	438	444	452	463	468	481	488	494	498	506	588	594	601					
	1	183	197	202	216	304	318	323	329	337	348	354	362	369	378	465	471	482	492	497	512	519	526	531	538	626	631	638					
	2	198	210	223	231	319	336	344	364	372	380	386	398	413	422	519	530	534	553	566	575	587	600	609	628	715	721	730					
	3	224	234	243	262	354	367	384	400	405	419	436	450	465	483	573	591	602	616	628	636	652	664	673	683	772	782	809					
170	0	173	186	194	204	286	302	306	315	319	329	337	345	349	362	441	450	455	468	471	487	492	498	506	514	595	597	606					
	1	185	198	204	218	305	320	327	334	339	350	358	366	372	384	469	479	485	497	503	518	524	531	538	546	632	636	646					
	2	200	212	229	233	323	339	348	369	377	386	391	403	418	429	524	537	541	562	574	584	595	607	617	636	724	729	740					
	3	229	237	246	265	358	373	388	405	413	427	440	457	470	491	580	600	609	626	636	646	664	672	683	692	783	796	820					
180	0	174	188	195	207	288	304	308	317	322	333	342	348	353	365	447	452	460	471	480	492	498	506	513	518	600	605	613					
	1	186	199	205	222	307	323	329	337	342	354	364	371	375	387	474	482	490	503	508	522	531	538	544	551	637	644	651					
	2	202	216	231	237	327	344	353	375	383	391	399	407	425	436	530	542	547	570	582	592	605	614	626	646	732	738	749					
	3	232	240	250	270	365	378	396	413	418	432	447	463	479	497	587	607	616	635	646	653	671	680	692	703	790	807	832					
190	0	177	189	196	210	290	306	315	319	324	337	345	352	356	367	451	455	465	480	484	497	505	513	517	522	605	612	617					
	1	188	200	206	223	311	327	334	339	346	358	366	374	380	391	481	485	495	508	515	530	537	544	550	556	644	650	657					
	2	205	218	234	240	330	348	356	382	387	399	404	415	430	440	535	550	553	578	590	601	612	622	634	652	740	748	756					
	3	234	244	254	273	369	385	402	418	425	439	453	469	484	504	594	614	625	644	652	664	680	690	703	710	800	817	843					
200	0	178	190	197	212	294	308	317	322	328	342	348	355	362	374	454	462	469	484	490	503	512	517	522	530	613	617	623					
	1	190	201	207	227	312	329	337	342	349	364	371	378	384	399	484	491	498	515	520	535	542	550	556	563	651	656	664					
	2	210	222	237	243	334	352	362	386	395	404	408	419	437	447	541	554	561	584	600	608	618	631	641	663	749	755	766					
	3	238	248	257	277	374	389	406	425	431	446	460	474	491	512	602	622	634	651	663	671	690	701	710	718	810	828	855					

Weitere Größen auf den Seiten 38 – 39, Aufpreise und Zubehör Seite 44.

Verkaufspreise

Vertikal verspannt / Plafond 127 mm

Breite in cm													PG	Höhe in cm
340	350	360	370	380	390	400	410	420	430	440	450			
573	578	584	588	601	607	613	700	706	714	721	732	0	100	
609	615	622	626	638	647	651	744	751	759	767	779	1		
695	701	712	724	734	743	749	845	848	868	872	886	2		
756	767	780	791	800	815	821	915	931	935	956	964	3		
579	584	591	596	607	615	619	706	714	722	729	740	0	110	
616	622	629	634	647	653	660	751	759	768	776	788	1		
704	710	722	733	746	752	759	855	859	877	884	899	2		
768	780	791	803	814	826	835	928	943	950	969	979	3		
586	591	597	604	614	622	630	714	722	729	738	749	0	120	
623	629	635	641	652	663	670	759	768	776	785	796	1		
712	718	733	743	755	765	770	865	871	886	898	910	2		
779	792	803	816	826	838	851	941	956	967	983	996	3		
592	597	604	612	618	630	638	722	729	737	747	757	0	130	
630	635	641	650	658	670	679	768	776	784	794	806	1		
718	729	744	751	767	773	782	872	883	897	909	922	2		
789	806	816	828	839	851	866	955	969	983	997	1010	3		
597	604	612	617	628	638	647	729	737	747	754	767	0	140	
636	641	650	656	668	679	688	776	784	794	802	816	1		
728	738	752	761	777	784	790	884	895	906	921	934	2		
800	818	828	839	853	866	877	968	985	997	1013	1024	3		
605	612	617	623	634	647	653	737	747	754	762	776	0	150	
644	650	656	664	673	688	695	784	794	802	810	825	1		
737	748	762	772	787	792	800	897	904	919	933	946	2		
813	831	839	853	867	877	891	983	998	1010	1026	1041	3		
613	617	623	630	641	653	660	747	754	762	769	785	0	160	
651	656	664	670	684	695	704	794	802	810	818	834	1		
747	756	773	783	795	805	810	905	916	928	943	956	2		
823	842	853	866	879	890	905	996	1014	1024	1043	1055	3		
617	623	630	636	650	660	671	754	762	769	779	791	0	170	
657	664	670	675	691	704	714	802	810	818	828	842	1		
754	767	784	791	806	815	820	917	926	938	955	967	2		
835	855	866	875	891	903	917	1009	1026	1041	1056	1071	3		
625	630	636	644	656	671	679	762	769	779	787	802	0	180	
666	670	675	685	697	714	722	810	818	828	835	854	1		
762	776	792	801	816	824	831	928	936	950	966	980	2		
847	868	875	889	904	915	933	1023	1042	1054	1072	1085	3		
631	636	644	650	664	679	686	769	779	787	794	810	0	190	
671	675	685	691	706	722	730	818	828	835	845	864	1		
770	785	803	813	825	834	840	937	948	959	979	990	2		
857	879	889	901	916	931	946	1036	1055	1067	1087	1100	3		
638	644	650	654	671	686	694	779	787	792	803	818	0	200	
679	685	691	696	714	730	738	828	835	843	855	870	1		
780	792	814	821	837	843	851	949	958	971	989	1002	2		
869	891	901	912	932	941	959	1049	1071	1082	1103	1116	3		

Maßbegrenzungen

Typ 20 verspannt

Die Lamellen sind zwischen zwei Laufschiene eingehängt und werden durch Federspannung gehalten. Durch die Federspannung wirkt auf die Bedienelemente eine erhöhte Kraft. Daher sind die folgenden maximalen Größen verbindlich.

Größenbereich

Schiene Länge	max. 400 cm
Anlagenbreite	min. 20 cm
	max. 400 cm
Anlagenhöhe	max. 500 cm
Fläche	max. 20 m ²

Typ 25 Plafond

Die Lamellen sind zwischen zwei Laufschiene eingehängt und werden durch Federspannung gehalten. Bei einem Einsatz im Plafondbereich ist die Federspannung begrenzt. Daher sind die folgenden maximalen Größen verbindlich.

Größenbereich

Schiene Länge	max. 450 cm
Anlagenbreite	min. 20 cm
	max. 450 cm
Anlagenhöhe	max. 200 cm
Fläche	max. 9 m ²

Verkaufspreise

Vertikal verspannt 127 mm (2)

Typ 20 mit 127 mm Lamellen – Alle Bedienungen außer Motor

Höhe in cm	PG	Breite in cm																													
		70	80	90	100	110	120	130	140	150	160	170	180	190	200	210	220	230	240	250	260	270	280	290	300	310	320	330			
210	0	174	186	193	209	287	306	310	315	320	336	342	348	353	367	444	452	458	475	480	494	502	507	514	519	600	604	612			
	1	186	197	204	223	306	324	329	337	342	355	363	371	375	391	474	481	488	505	510	526	534	539	546	553	637	644	650			
	2	206	217	233	240	328	345	355	380	388	396	404	415	428	439	531	546	550	574	588	597	609	618	630	650	734	743	751			
	3	234	244	254	273	367	386	400	419	425	439	453	468	483	504	591	613	622	641	650	659	679	688	697	710	794	814	842			
220	0	175	188	194	210	289	308	312	318	323	338	345	352	355	372	451	455	465	477	484	499	506	514	519	526	605	609	616			
	1	188	198	205	224	308	327	332	339	344	360	367	374	378	394	480	484	494	508	516	532	538	546	553	559	645	648	654			
	2	209	222	238	242	330	350	360	387	393	403	408	419	433	444	536	553	557	584	596	605	616	628	637	658	745	750	760			
	3	238	248	257	277	373	391	406	425	431	444	458	475	488	510	597	618	630	649	658	668	688	696	710	716	804	824	851			
230	0	177	190	195	212	290	310	315	320	326	342	348	355	361	375	454	460	469	483	488	505	514	519	524	531	610	615	622			
	1	189	200	207	227	309	329	337	342	346	363	371	377	385	399	483	491	498	515	519	537	546	553	558	649	653	663				
	2	211	226	240	248	336	354	363	392	399	407	416	425	439	451	542	558	562	591	604	614	625	635	647	668	752	759	767			
	3	241	252	260	280	377	395	413	431	438	452	465	481	494	517	605	628	637	656	668	676	696	708	716	726	814	832	862			
240	0	178	191	196	213	294	312	318	323	329	345	352	360	364	378	458	465	473	488	494	513	519	524	531	536	615	619	629			
	1	190	201	209	229	311	332	339	344	351	367	374	384	388	404	487	494	503	519	526	544	552	558	565	570	653	660	669			
	2	216	228	244	250	338	358	367	396	405	415	420	429	444	455	549	565	569	598	612	619	631	644	652	676	761	766	777			
	3	244	255	264	286	384	402	418	438	443	457	471	487	502	522	613	635	646	667	676	684	707	715	726	735	823	843	875			
250	0	179	193	197	216	295	315	320	326	334	348	355	362	367	384	464	469	477	494	498	517	524	531	536	541	622	628	634			
	1	191	204	210	230	314	337	342	346	354	371	377	386	391	407	493	498	507	526	531	550	558	565	570	576	663	668	674			
	2	218	230	248	255	342	362	372	403	410	419	426	436	451	460	554	570	574	606	618	629	638	650	660	684	768	776	785			
	3	249	258	267	289	388	406	424	443	451	464	477	492	507	531	618	644	652	675	684	692	715	725	735	745	831	851	886			
260	0	180	194	198	218	296	318	323	329	337	352	360	366	372	388	468	474	481	498	504	521	530	536	539	549	628	632	639			
	1	193	205	211	232	315	339	344	351	356	374	384	389	394	413	497	504	513	531	536	556	563	570	574	583	668	672	680			
	2	222	232	252	257	345	366	375	407	417	425	431	440	455	466	559	576	582	614	627	636	648	656	669	692	777	784	793			
	3	252	262	271	295	392	413	428	451	455	470	484	498	515	538	627	650	659	683	692	703	724	734	745	752	842	860	895			
270	0	184	194	200	222	298	320	326	334	338	355	363	371	375	393	471	477	484	504	508	529	535	539	549	554	634	638	645			
	1	195	206	213	234	318	342	346	354	360	377	387	393	399	418	502	507	516	536	541	562	569	574	583	590	674	679	685			
	2	224	234	255	262	348	372	378	415	422	429	437	447	460	471	565	584	588	622	634	645	653	666	676	700	785	792	801			
	3	256	265	275	298	396	418	433	455	462	476	490	506	519	546	632	656	668	691	700	711	733	744	752	763	848	872	908			
280	0	185	195	201	223	299	323	329	337	340	360	366	374	377	396	475	481	488	508	515	534	539	549	553	559	638	644	651			
	1	196	207	216	237	319	344	351	356	362	384	389	396	403	422	505	513	519	541	547	568	574	583	588	595	679	684	693			
	2	227	239	258	265	353	375	385	419	427	437	441	452	468	477	570	590	594	629	644	651	663	674	684	710	793	800	810			
	3	258	270	277	304	403	424	439	462	469	483	496	513	526	552	638	666	676	697	710	717	744	751	763	771	858	881	919			
290	0	186	196	204	226	305	326	334	338	344	363	371	376	380	400	480	485	494	514	519	538	547	553	559	565	645	649	656			
	1	197	209	217	239	323	346	354	360	366	387	393	400	405	426	510	517	526	546	553	573	582	588	595	601	685	691	697			
	2	229	240	262	267	355	378	388	425	432	441	449	457	474	483	574	596	600	636	649	658	670	680	691	716	801	807	817			
	3	263	272	280	308	406	428	444	469	475	488	504	518	534	558	647	674	683	708	716	726	750	762	771	780	867	891	931			
300	0	188	197	205	228	307	329	337	340	346	366	374	378	385	405	483	491	498	519	524	544	553	559	563	570	650	654	660			
	1	198	210	218	241	326	351	356	362	369	389	396	404	408	431	515	521	530	552	558	579	588	595	600	606	692	696	704			
	2	231	242	265	272	360	385	392	431	438	449	453	464	480	488	582	601	606	646	656	667	678	688	697	726	811	816	826			
	3	266	276	285	311	413	436	451	475	482	494	508	522	538	566	652	680	691	715	726	734	760	769	780	790	877	901	941			
je weitere 10 cm	0	4	4	4	4	4	4	4	4	4	4	4	4	4	4	4	4	4	4	4	4	4	4	4	4	4	4	4			
	1	6	6	6	6	6	6	6	6	6	6	6	6	6	6	6	6	6	6	6	6	6	6	6	6	6	6	6			
	2	9	9	9	9	9	9	9	9	9	9	9	9	9	9	9	9	9	9	9	9	9	9	9	9	9	9	9			
	3	11	11	11	11	11	11	11	11	11	11	11	11	11	11	11	11	11	11	11	11	11	11	11	11	11	11	11			

Weitere Größen auf den Seiten 37 – 38, Aufpreise und Zubehör Seite 44.

Verkaufspreise

Vertikal verspannt 127 mm (2)

Breite in cm													PG	Höhe in cm
340	350	360	370	380	390	400	410	420	430	440	450			
631	636	641	659	674	682	631	-	-	-	-	-	0	210	
671	676	683	701	716	726	672	-	-	-	-	-	1		
780	799	807	823	828	834	772	-	-	-	-	-	2		
878	886	897	915	926	944	873	-	-	-	-	-	3		
637	641	649	666	682	689	638	-	-	-	-	-	0	220	
678	683	691	708	726	733	679	-	-	-	-	-	1		
790	810	817	831	840	845	783	-	-	-	-	-	2		
889	897	910	927	938	957	886	-	-	-	-	-	3		
644	649	654	672	689	696	646	-	-	-	-	-	0	230	
684	691	696	715	733	743	686	-	-	-	-	-	1		
796	818	827	842	848	855	791	-	-	-	-	-	2		
901	910	921	939	950	971	899	-	-	-	-	-	3		
650	654	660	680	696	705	652	-	-	-	-	-	0	240	
692	696	704	724	743	750	694	-	-	-	-	-	1		
806	828	837	849	858	864	800	-	-	-	-	-	2		
912	921	934	952	965	983	910	-	-	-	-	-	3		
656	660	668	686	705	713	659	-	-	-	-	-	0	250	
697	704	711	730	750	759	703	-	-	-	-	-	1		
816	838	846	859	867	875	810	-	-	-	-	-	2		
923	934	945	967	976	997	923	-	-	-	-	-	3		
663	668	674	693	713	721	668	-	-	-	-	-	0	260	
705	711	716	737	759	766	710	-	-	-	-	-	1		
825	847	856	871	878	883	818	-	-	-	-	-	2		
936	945	957	977	988	1010	935	-	-	-	-	-	3		
669	674	682	701	721	727	673	-	-	-	-	-	0	270	
712	716	725	746	766	773	716	-	-	-	-	-	1		
833	857	866	880	887	893	827	-	-	-	-	-	2		
947	957	969	990	1002	1024	948	-	-	-	-	-	3		
676	682	686	708	727	735	682	-	-	-	-	-	0	280	
718	725	730	752	773	783	725	-	-	-	-	-	1		
844	867	877	890	897	904	837	-	-	-	-	-	2		
960	969	979	1003	1012	1036	959	-	-	-	-	-	3		
682	686	693	715	735	744	688	-	-	-	-	-	0	290	
726	730	737	761	783	791	732	-	-	-	-	-	1		
851	878	886	898	908	912	845	-	-	-	-	-	2		
971	979	993	1013	1026	1049	971	-	-	-	-	-	3		
688	693	700	722	744	750	694	-	-	-	-	-	0	300	
732	737	745	767	791	799	739	-	-	-	-	-	1		
860	887	894	909	916	922	854	-	-	-	-	-	2		
983	993	1004	1027	1040	1064	985	-	-	-	-	-	3		
4	4	4	4	4	4	4	-	-	-	-	-	0	je weitere 10 cm	
6	6	6	6	6	6	6	-	-	-	-	-	1		
9	9	9	9	9	9	8	-	-	-	-	-	2		
11	11	11	11	11	11	10	-	-	-	-	-	3		

Maßbegrenzungen

Typ 20 verspannt

Die Lamellen sind zwischen zwei Laufschiene eingehängt und werden durch Federspannung gehalten. Durch die Federspannung wirkt auf die Bedienelemente eine erhöhte Kraft. Daher sind die folgenden maximalen Größen verbindlich.

Größenbereich

Schiene Länge	max. 400 cm
Anlagenbreite	min. 20 cm
	max. 400 cm
Anlagenhöhe	max. 500 cm
Fläche	max. 20 m ²

Typ 25 Plafond

Die Lamellen sind zwischen zwei Laufschiene eingehängt und werden durch Federspannung gehalten. Bei einem Einsatz im Plafondbereich ist die Federspannung begrenzt. Daher sind die folgenden maximalen Größen verbindlich.

Größenbereich

Schiene Länge	max. 450 cm
Anlagenbreite	min. 20 cm
	max. 450 cm
Anlagenhöhe	max. 200 cm
Fläche	max. 9 m ²

Aufgrund der Größenbeschränkungen für Typ 25 nur die Preistabelle auf den Seiten 36 – 37 verwenden!

Verkaufspreise

Vertikal verspannt / Plafond 89 mm

Typ 20 und Typ 25 Lamellen – Alle Bedienungen außer Motor

Höhe in cm	PG	Breite in cm																													
		70	80	90	100	110	120	130	140	150	160	170	180	190	200	210	220	230	240	250	260	270	280	290	300	310	320	330			
100	0	167	180	185	195	272	285	288	296	301	306	317	326	330	333	414	424	428	439	444	447	457	466	473	479	554	561	571			
	1	178	191	195	207	289	302	308	314	319	326	338	345	351	353	440	451	457	466	473	476	485	497	503	508	590	596	608			
	2	186	198	206	216	300	314	324	334	342	353	360	369	383	398	487	497	504	510	531	538	551	562	579	590	671	682	692			
	3	207	219	226	244	326	338	355	369	376	392	407	421	438	454	539	557	569	580	590	597	613	619	635	646	730	745	752			
110	0	168	183	187	198	274	286	294	299	305	310	320	328	334	340	419	426	433	443	449	455	463	473	479	484	562	568	578			
	1	179	193	198	210	294	305	311	317	324	330	342	349	355	361	444	454	461	471	477	484	493	503	508	516	597	604	614			
	2	188	200	210	219	304	317	328	341	348	360	365	376	391	405	494	504	510	520	538	547	560	571	586	598	680	691	701			
	3	211	222	231	249	332	344	362	376	382	398	414	428	444	461	547	565	576	588	598	608	623	631	646	656	741	755	767			
120	0	169	184	188	200	277	288	297	302	308	315	326	332	338	345	424	429	439	447	454	462	470	479	484	491	569	574	582			
	1	180	194	200	213	296	308	315	320	328	336	345	352	360	366	451	458	466	476	483	492	501	508	516	521	605	612	619			
	2	190	202	216	222	308	320	332	346	353	364	373	382	398	411	502	512	517	531	546	556	569	580	594	608	691	700	710			
	3	217	226	235	252	338	350	367	382	388	405	420	437	453	469	554	572	583	597	608	617	632	644	656	666	751	766	781			
130	0	172	185	190	202	279	290	300	306	311	319	328	336	342	350	427	433	443	453	459	469	477	484	491	497	576	582	588			
	1	183	195	202	217	298	310	318	326	332	341	349	356	363	374	455	461	471	482	488	499	507	516	521	529	613	618	627			
	2	193	205	219	226	311	326	336	352	361	369	378	388	406	417	508	519	522	540	553	565	578	588	601	616	701	708	718			
	3	220	230	240	256	344	356	375	388	394	411	426	443	460	476	562	580	592	606	616	628	644	654	666	675	761	776	793			
140	0	173	186	191	205	282	297	302	308	314	326	332	340	345	355	431	439	447	459	463	476	484	491	497	504	582	587	595			
	1	184	196	204	219	300	315	320	328	334	345	352	361	366	378	460	466	476	488	494	506	515	521	529	536	618	626	632			
	2	196	210	222	230	316	330	341	358	366	377	383	394	413	422	516	526	531	549	562	573	584	597	610	627	710	717	728			
	3	223	233	244	262	350	363	381	394	404	417	433	451	466	484	571	588	600	615	627	636	652	664	675	686	771	787	805			
150	0	174	187	193	207	284	300	306	311	317	328	336	343	349	360	437	443	453	463	469	483	490	497	504	510	587	594	602			
	1	186	198	205	221	301	318	326	332	338	349	356	364	373	382	463	471	482	493	499	514	520	529	536	542	626	631	640			
	2	199	213	226	232	319	334	345	364	374	383	389	400	417	428	521	532	538	557	571	581	595	606	617	636	718	726	738			
	3	227	238	249	265	355	367	387	404	410	425	440	457	474	493	579	597	609	626	636	646	663	673	686	695	781	796	820			
160	0	175	188	195	207	286	302	308	314	319	332	341	346	352	364	441	449	458	469	476	488	495	504	508	517	594	600	608			
	1	187	200	207	222	304	320	328	334	341	352	362	369	376	387	469	477	487	499	506	519	527	536	541	550	631	637	647			
	2	202	217	230	235	324	340	350	373	380	389	395	407	424	437	527	540	544	566	580	590	602	614	627	646	728	737	746			
	3	231	241	252	271	361	376	393	410	416	431	447	465	480	501	586	606	616	634	646	656	673	684	695	705	791	806	831			
170	0	177	189	198	210	287	306	311	317	326	336	344	351	356	367	444	454	462	474	482	494	502	508	516	522	600	606	614			
	1	188	201	210	224	306	326	332	338	345	356	365	375	380	392	474	483	492	504	512	526	534	541	549	556	637	646	652			
	2	205	219	233	240	328	344	353	377	385	394	404	414	430	442	534	547	551	574	587	598	612	625	635	656	739	745	755			
	3	234	246	256	274	365	382	398	416	422	439	454	471	487	507	595	614	627	644	656	664	683	694	705	715	802	820	844			
180	0	178	190	199	213	289	308	314	319	327	341	346	355	362	374	452	458	466	482	485	501	507	516	521	529	606	613	619			
	1	189	202	211	227	309	328	334	341	348	362	369	378	384	396	480	487	497	512	517	532	540	549	554	562	646	651	659			
	2	209	222	238	244	332	349	360	383	391	403	408	420	437	447	540	553	558	582	597	608	618	631	644	664	747	754	766			
	3	239	250	258	279	373	387	406	422	430	446	461	477	495	515	602	625	634	652	664	673	693	704	715	726	810	829	856			
190	0	180	193	200	217	294	311	317	326	330	344	351	360	365	380	457	462	470	485	492	506	515	521	527	536	614	618	626			
	1	191	205	213	230	311	332	338	345	351	365	375	382	388	404	485	492	501	517	522	539	547	554	561	570	652	658	666			
	2	213	226	241	249	334	353	363	389	396	408	415	425	442	454	546	561	566	590	605	615	629	639	652	673	757	763	773			
	3	242	254	263	284	377	393	413	430	438	453	469	485	502	522	610	631	644	663	673	683	704	714	726	735	822	839	867			
200	0	183	195	202	219	297	314	319	327	333	346	355	363	367	383	461	466	476	492	497	514	520	527	535	541	619	625	632			
	1	193	207	217	232	315	334	341	348	353	369	378	385	392	407	491	497	506	522	529	546	553	561	569	576	659	664	673			
	2	217	227	246	252	338	358	367	394	405	414	421	431	449	461	552	569	572	600	613	626	636	648	660	683	767	772	783			
	3	246	257	267	288	382	400	417	438	443	460	475	493	507	531	616	639	650	672	683	692	713	725	735	746	832	851	881			

Weitere Größen auf den Seiten 42–43, Aufpreise und Zubehör Seite 44.

Verkaufspreise

Vertikal verspannt / Plafond 89 mm

Breite in cm													PG	Höhe in cm
340	350	360	370	380	390	400	410	420	430	440	450			
578	581	590	600	604	615	623	701	712	722	727	740	0	100	
614	617	628	637	644	654	663	745	757	767	773	787	1		
705	717	726	739	754	759	767	854	866	880	887	908	2		
771	790	800	809	825	832	848	935	948	959	978	988	3		
583	588	597	605	613	623	631	710	722	728	738	749	0	110	
620	627	635	645	651	663	672	755	767	776	784	796	1		
714	726	738	749	763	770	778	866	878	892	901	919	2		
784	803	813	823	838	847	862	948	965	976	993	1005	3		
592	597	604	612	620	631	640	721	728	738	746	759	0	120	
629	635	644	650	660	672	680	766	776	784	793	806	1		
725	735	749	759	773	782	789	879	889	902	915	931	2		
796	816	824	837	851	862	877	964	979	992	1009	1021	3		
598	605	612	617	629	640	648	728	738	745	756	768	0	130	
636	645	650	657	669	680	690	776	784	792	804	817	1		
735	744	760	769	784	792	801	892	900	913	930	942	2		
809	828	837	851	864	878	890	977	994	1009	1023	1037	3		
605	612	617	625	637	648	658	738	745	754	763	778	0	140	
645	650	657	664	678	690	700	784	792	802	814	826	1		
744	754	770	779	794	804	810	902	911	927	941	956	2		
822	840	851	864	879	890	906	992	1010	1022	1041	1054	3		
613	618	625	632	645	658	666	745	754	762	772	787	0	150	
651	658	664	673	686	700	708	792	802	813	822	837	1		
752	766	781	791	805	816	822	912	924	938	952	967	2		
833	855	864	878	893	904	920	1009	1024	1040	1056	1070	3		
619	626	632	640	651	666	674	754	762	771	781	796	0	160	
659	666	673	680	693	708	717	802	813	821	831	847	1		
762	773	792	802	818	825	832	926	935	947	966	979	2		
847	867	878	890	906	919	935	1022	1042	1054	1072	1087	3		
626	632	640	646	662	674	682	762	771	781	790	804	0	170	
666	673	680	688	704	717	726	813	821	829	840	856	1		
771	784	803	813	828	835	844	936	946	960	977	992	2		
858	881	890	903	920	933	948	1037	1056	1070	1088	1102	3		
634	640	646	652	668	682	692	771	781	789	800	816	0	180	
674	680	688	694	711	726	737	821	829	839	849	867	1		
781	793	814	823	838	847	855	947	958	972	990	1004	2		
870	894	903	916	934	946	965	1052	1071	1085	1104	1119	3		
641	647	652	662	675	692	701	781	789	799	806	824	0	190	
682	689	694	704	718	737	745	829	839	848	858	878	1		
790	804	824	833	849	858	865	960	970	983	1003	1018	2		
883	908	916	930	947	959	978	1065	1087	1100	1121	1135	3		
648	654	662	667	684	701	708	789	799	805	817	833	0	200	
690	695	704	710	728	745	754	839	848	857	868	886	1		
800	816	835	846	860	868	877	971	981	996	1014	1027	2		
895	920	930	943	961	975	994	1081	1102	1116	1136	1151	3		

Maßbegrenzungen

Typ 20 verspannt

Die Lamellen sind zwischen zwei Laufschiene eingehängt und werden durch Federspannung gehalten. Durch die Federspannung wirkt auf die Bedienelemente eine erhöhte Kraft. Daher sind die folgenden maximalen Größen verbindlich.

Größenbereich

Schiene Länge	max. 400 cm
Anlagenbreite	min. 20 cm
	max. 400 cm
Anlagenhöhe	max. 500 cm
Fläche	max. 20 m ²

Typ 25 Plafond

Die Lamellen sind zwischen zwei Laufschiene eingehängt und werden durch Federspannung gehalten. Bei einem Einsatz im Plafondbereich ist die Federspannung begrenzt. Daher sind die folgenden maximalen Größen verbindlich.

Größenbereich

Schiene Länge	max. 450 cm
Anlagenbreite	min. 20 cm
	max. 450 cm
Anlagenhöhe	max. 200 cm
Fläche	max. 9 m ²

Verkaufspreise

Vertikal verspannt 89 mm (2)

Typ 20 mit 89 mm Lamellen – Alle Bedienungen außer Motor

Höhe in cm	PG	Breite in cm																															
		70	80	90	100	110	120	130	140	150	160	170	180	190	200	210	220	230	240	250	260	270	280	290	300	310	320	330					
210	0	178	190	198	215	290	308	316	320	327	341	349	355	362	376	450	458	468	483	490	504	512	519	525	531	607	613	622					
	1	188	202	211	228	308	328	336	341	348	364	371	380	384	400	480	487	496	514	520	536	544	552	558	565	646	652	660					
	2	212	223	242	249	333	352	363	391	398	408	414	426	442	453	541	558	563	591	605	614	627	638	649	672	752	759	769					
	3	242	254	263	285	376	395	411	430	439	453	468	485	499	522	607	629	641	662	672	682	703	713	724	734	816	837	867					
220	0	180	193	199	218	293	310	317	323	331	345	353	361	366	381	455	463	471	487	493	508	519	525	530	537	614	618	627					
	1	190	204	212	231	310	331	338	343	351	367	376	383	388	405	485	493	502	518	525	541	552	558	564	571	653	658	668					
	2	216	228	246	252	337	355	367	396	404	414	421	430	448	459	549	564	569	598	612	623	636	646	657	680	761	768	779					
	3	246	257	266	290	382	400	418	439	444	460	475	491	507	531	614	638	648	671	680	691	713	723	734	744	827	846	880					
230	0	182	195	200	220	295	316	320	327	333	349	355	364	371	385	460	469	476	493	499	517	525	530	536	544	620	625	632					
	1	193	207	213	233	312	336	341	348	353	371	380	386	394	410	490	498	506	525	531	550	558	564	570	579	659	664	673					
	2	218	232	250	256	340	363	371	403	410	421	427	438	454	464	554	571	576	607	620	630	644	653	668	690	770	778	787					
	3	250	261	271	294	386	407	424	444	452	465	483	498	515	538	622	646	657	679	690	701	722	733	744	754	837	858	891					
240	0	183	196	201	221	297	317	323	331	336	353	361	369	374	391	465	471	480	498	504	522	530	536	544	550	626	630	640					
	1	194	209	216	235	316	338	343	351	356	376	383	392	398	415	495	502	510	530	536	556	564	570	579	584	667	671	680					
	2	220	235	254	261	343	366	376	408	416	426	432	443	460	471	561	579	582	615	628	640	651	663	674	700	780	785	796					
	3	254	264	274	299	393	413	429	452	459	473	488	505	520	546	629	653	667	688	700	708	732	741	754	763	845	868	902					
250	0	184	197	202	224	297	320	327	333	339	355	364	372	377	395	470	476	485	504	508	527	536	544	550	556	631	639	645					
	1	195	210	217	239	317	341	348	353	362	380	386	395	402	421	501	506	516	536	541	562	570	579	584	592	672	679	686					
	2	224	238	257	264	348	371	380	414	422	431	439	449	464	477	566	584	591	623	638	647	658	671	683	707	789	795	806					
	3	257	268	277	302	398	418	436	459	464	481	494	512	527	553	638	663	674	697	707	718	741	752	763	771	857	880	915					
260	0	185	198	204	226	300	323	331	336	342	361	369	374	381	399	474	481	490	507	516	535	543	550	556	562	639	644	651					
	1	197	211	218	240	319	343	351	356	365	383	392	399	405	425	504	512	521	540	549	569	578	584	592	597	679	685	692					
	2	227	240	261	268	351	374	384	421	428	439	444	455	471	484	571	593	596	631	645	656	669	679	691	716	798	804	815					
	3	262	272	280	307	403	425	442	464	471	487	503	519	535	561	645	671	682	706	716	727	751	761	771	783	867	890	927					
270	0	186	200	205	228	302	327	333	339	345	364	372	380	384	404	479	486	494	516	520	541	549	556	562	569	644	649	657					
	1	198	213	219	242	322	348	353	362	367	386	395	404	409	429	508	517	526	549	553	576	583	592	597	606	685	691	700					
	2	229	243	264	272	354	380	388	426	433	443	452	461	479	490	579	598	602	640	653	664	675	686	701	725	806	813	825					
	3	265	275	286	310	408	430	448	471	479	493	508	525	540	568	652	679	691	715	725	735	761	770	783	793	875	900	939					
280	0	187	201	209	230	305	331	336	342	349	369	376	383	387	409	484	491	499	520	526	547	554	562	568	575	649	656	662					
	1	199	215	221	244	324	351	356	365	371	392	400	408	413	433	515	522	531	553	560	582	591	597	605	612	691	697	705					
	2	233	248	268	275	358	383	394	431	440	450	457	468	485	494	584	606	610	648	662	672	684	696	707	734	815	823	833					
	3	270	278	290	317	413	436	454	479	486	499	516	532	547	575	658	686	700	724	734	745	769	782	793	801	886	911	950					
290	0	189	201	210	232	307	333	339	345	351	372	380	386	393	413	490	494	504	526	530	553	561	568	574	581	656	662	670					
	1	201	216	223	248	327	353	362	367	373	395	404	411	418	440	520	526	536	560	564	588	596	605	610	617	697	704	713					
	2	235	249	272	278	364	388	398	439	447	457	462	473	490	501	591	612	616	656	671	680	692	704	716	744	825	831	842					
	3	273	282	294	322	418	442	460	486	492	507	521	538	554	582	668	696	707	733	744	754	781	791	801	813	894	920	964					
300	0	193	204	211	234	309	336	342	349	354	376	383	391	396	417	493	499	507	530	536	560	565	574	580	586	662	669	675					
	1	204	218	224	250	330	356	365	371	377	400	408	415	422	444	525	531	539	564	570	595	602	610	616	625	704	711	718					
	2	239	252	275	282	367	393	403	443	453	461	469	480	495	507	596	618	623	667	678	688	702	713	724	752	833	840	853					
	3	276	288	297	326	424	449	464	492	498	515	529	546	562	592	674	704	715	741	752	762	791	800	813	822	905	932	976					
je weitere 10 cm	0	6	6	6	6	6	6	6	6	6	6	6	6	6	6	6	6	6	6	6	6	6	6	6	6	6	6	6					
	1	7	7	7	7	7	7	7	7	7	7	7	7	7	7	7	7	7	7	7	7	7	7	7	7	7	7	7					
	2	10	10	10	10	10	10	10	10	10	10	10	10	10	10	10	10	10	10	10	10	10	10	10	10	10	10	10					
	3	12	12	12	12	12	12	12	12	12	12	12	12	12	12	12	12	12	12	12	12	12	12	12	12	12	12	12					

Weitere Größen auf den Seiten 40–41, Aufpreise und Zubehör Seite 44.

Verkaufspreise

Vertikal verspannt 89 mm (2)

Breite in cm													PG	Höhe in cm
340	350	360	370	380	390	400	410	420	430	440	450			
636	642	647	654	672	688	697	-	-	-	-	-	0	210	
675	683	689	696	715	732	741	-	-	-	-	-	1		
784	800	823	831	845	855	860	-	-	-	-	-	2		
882	906	915	928	947	958	979	-	-	-	-	-	3		
642	648	654	662	679	697	705	-	-	-	-	-	0	220	
684	690	696	704	722	741	750	-	-	-	-	-	1		
794	810	832	840	857	864	871	-	-	-	-	-	2		
893	919	928	942	960	974	993	-	-	-	-	-	3		
649	656	662	670	686	705	714	-	-	-	-	-	0	230	
691	697	704	713	730	750	759	-	-	-	-	-	1		
802	822	842	853	867	875	882	-	-	-	-	-	2		
906	932	942	953	975	986	1008	-	-	-	-	-	3		
656	662	670	675	694	714	722	-	-	-	-	-	0	240	
697	704	713	718	739	759	768	-	-	-	-	-	1		
811	829	855	862	877	886	892	-	-	-	-	-	2		
917	945	953	967	988	999	1022	-	-	-	-	-	3		
662	670	675	682	702	722	730	-	-	-	-	-	0	250	
705	713	718	725	747	768	778	-	-	-	-	-	1		
822	839	864	872	889	897	902	-	-	-	-	-	2		
931	957	967	979	1000	1013	1035	-	-	-	-	-	3		
671	676	682	689	710	730	738	-	-	-	-	-	0	260	
714	719	725	733	755	778	785	-	-	-	-	-	1		
829	851	873	883	899	906	914	-	-	-	-	-	2		
943	970	979	992	1014	1026	1052	-	-	-	-	-	3		
678	683	689	696	718	738	748	-	-	-	-	-	0	270	
721	727	733	740	763	785	795	-	-	-	-	-	1		
838	859	884	893	909	917	923	-	-	-	-	-	2		
953	982	992	1005	1028	1041	1065	-	-	-	-	-	3		
683	689	696	703	725	748	756	-	-	-	-	-	0	280	
727	733	740	748	771	795	804	-	-	-	-	-	1		
846	869	894	905	919	928	935	-	-	-	-	-	2		
967	996	1005	1016	1042	1055	1080	-	-	-	-	-	3		
691	697	703	710	733	756	763	-	-	-	-	-	0	290	
735	741	748	755	780	804	813	-	-	-	-	-	1		
857	880	906	915	931	938	945	-	-	-	-	-	2		
978	1009	1016	1030	1056	1067	1092	-	-	-	-	-	3		
700	704	710	718	739	763	773	-	-	-	-	-	0	300	
744	749	755	763	787	813	823	-	-	-	-	-	1		
867	889	916	924	942	948	955	-	-	-	-	-	2		
991	1022	1030	1043	1068	1082	1107	-	-	-	-	-	3		
6	6	6	6	6	6	6	-	-	-	-	-	0	je weitere 10 cm	
7	7	7	7	7	7	7	-	-	-	-	-	1		
10	10	10	10	10	10	10	-	-	-	-	-	2		
12	12	12	12	12	12	12	-	-	-	-	-	3		

Maßbegrenzungen

Typ 20 verspannt

Die Lamellen sind zwischen zwei Laufschiene eingehängt und werden durch Federspannung gehalten. Durch die Federspannung wirkt auf die Bedienelemente eine erhöhte Kraft. Daher sind die folgenden maximalen Größen verbindlich.

Größenbereich

Schiene Länge	max. 400 cm
Anlagenbreite	min. 20 cm
	max. 400 cm
Anlagenhöhe	max. 500 cm
Fläche	max. 20 m ²

Typ 25 Plafond

Die Lamellen sind zwischen zwei Laufschiene eingehängt und werden durch Federspannung gehalten. Bei einem Einsatz im Plafondbereich ist die Federspannung begrenzt. Daher sind die folgenden maximalen Größen verbindlich.

Größenbereich

Schiene Länge	max. 450 cm
Anlagenbreite	min. 20 cm
	max. 450 cm
Anlagenhöhe	max. 200 cm
Fläche	max. 9 m ²

Aufgrund der Größenbeschränkungen für Typ 25 nur die Preistabelle auf den Seiten 40–41 verwenden!

Zubehör

Vertikal verspannt / Plafond

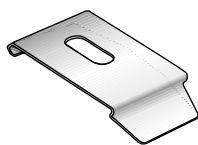

Träger Plafond (Clip)

Flacher Spezialträger für Verspannte und Plafond-Anlagen

Ausführung	Art.Nr.	€/Stk.
(Standard) verzinkt	90550	1,30
(Standard) weiß	90551	1,30



Federhaken

für Typ 20/25

Ausführung	Art.Nr.	€/Stk.
grau	90555	1,00

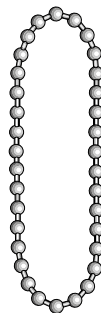

Metall-Endloskette

für alle Kettengetriebe (Aufpreis)

Ausführung	Art.Nr.	€/Stk.
50 cm	9400	14,30
75 cm	9401	14,30
100 cm	9402	14,30
125 cm	9403	14,30
150 cm	9404	14,30
175 cm	9405	14,30
200 cm	9406	14,30
250 cm	9407	14,30

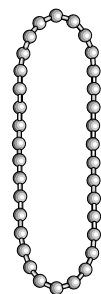

Kunststoff-Endloskette

zum Nachrüsten für alle Kettengetriebe

Ausführung	Art.Nr.	€/Stk.
50 cm weiß	9340	1,70
50 cm grau	9341	1,70
50 cm schwarz	9391	1,70
75 cm weiß	9342	1,90
75 cm grau	9343	1,90
75 cm schwarz	9392	1,90
100 cm weiß	9344	2,10
100 cm grau	9345	2,10
100 cm schwarz	9393	2,10
125 cm weiß	9346	2,40
125 cm grau	9347	2,40
125 cm schwarz	9394	2,40
150 cm weiß	9348	2,80
150 cm grau	9349	2,80
150 cm schwarz	9395	2,80
175 cm weiß	9350	3,10
175 cm grau	9351	3,10
175 cm schwarz	9396	3,10
200 cm weiß	9352	3,40
200 cm grau	9353	3,40
200 cm schwarz	9397	3,40
250 cm weiß	9354	3,70
250 cm grau	9355	3,70
250 cm schwarz	9398	3,70

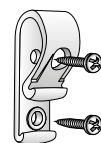

Kettenspanner

Ausführung	Art.Nr.	€/Stk.
(Standard) transparent	78178	0,80

Aufpreise und Bestellhinweise

Vertikal verspannt / Plafond

Aufpreise

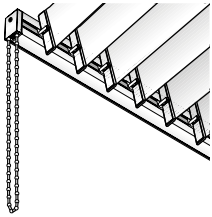

Kette/Schnur Plafondendkappe

nur für Typ 25. Das Wenden erfolgt über Kettenzug mit Planetengetriebe (4:1). Die Kette hängt dabei nach unten, bitte unbedingt Länge angeben! Das Verfahren erfolgt über Schnurzug an der gegenüberliegenden Stirnseite

Ausführung	€/Stk.
ohne Aufpreis	

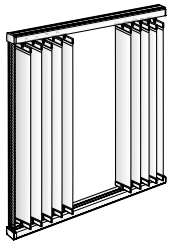

Zweiteiliger Behang

Typ „G“ Paket links und rechts
Typ „M“ Paket in der Mitte

Ausführung	€/Stk.
Aufpreis pro Anlage	8,80

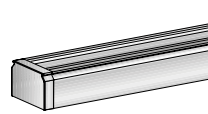

Laufschiene farbige

Alu eloxiert, anthrazit oder braun RAL 8077

Ausführung
ohne Aufpreis



Laufschiene RAL-Farben nach Wahl

Kunststoffteile in weiß, grau oder braun

Ausführung	€/Stk.
Aufpreis pro lfm.	44,00

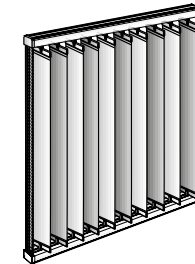

Farbwechsel in einer Anlage

Bei Lamellen unterschiedlicher Preisgruppen gilt der Anlagenpreis der höheren Preisgruppe.

Ausführung	€/Stk.
Aufpreis pro Farbe	11,00

Aufmaß Vertikal verspannt Typ 20 und Plafond Typ 25

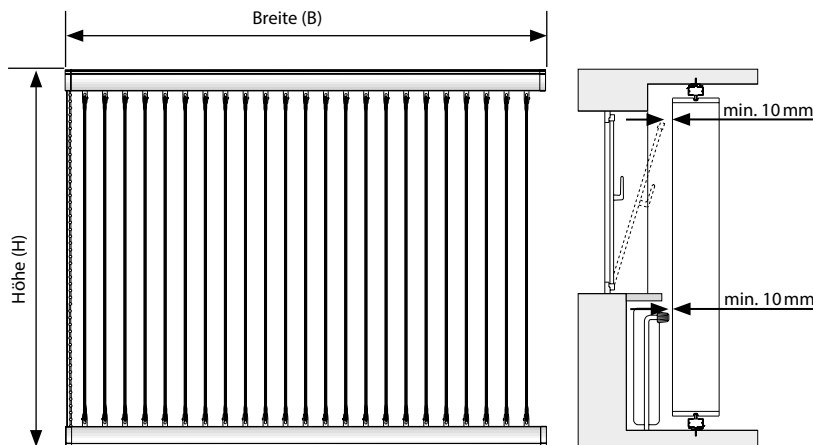

B = Bestellbreite = Anlagenbreite (Schienenbreite)
H = Bestellhöhe = Anlagenhöhe (jeweils die Außenkanten der Laufschienen)

Abzugsmaße

Insgesamt 1 cm Luft beim Aufmaß der Anlagenbreite berücksichtigen; keine Abzüge bei der Anlagenhöhe vornehmen.

Achtung

Hervorstehende Teile wie Fensterbank, Heizung und Beschläge berücksichtigen!

Wichtiger Hinweis

Bitte beachten Sie unbedingt das Kapitel „Aufmaß und Bestellung“ ab Seite 56.

Querschnitt und Behanganordnungen

Hinweis

Bitte fügen Sie Ihrer Bestellung eine Zeichnung mit Angabe der Sichtweise bei und geben Sie die Bedienseite an.

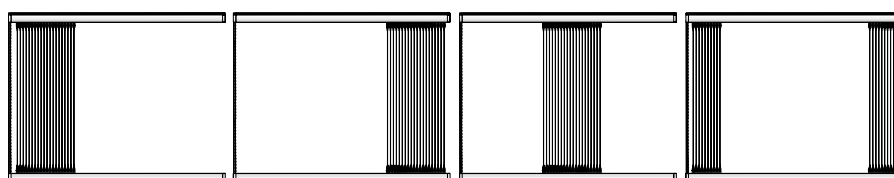

Paket links

Paket rechts

Paket mittig

Paket geteilt

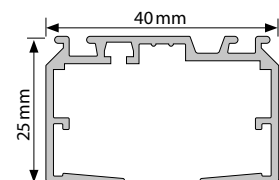

Querschnitt Profil

Alle angegebenen Preise sind unverbindlich empfohlene Endabnehmerpreise in Euro, einschließlich der derzeit gültigen gesetzlichen Mehrwertsteuer. Zwischengrößen berechnen wir zum nächsthöheren Preis.

Vertikal verspannt/Plafond mit Motor

IQ2 – 24 V-Motorsystem

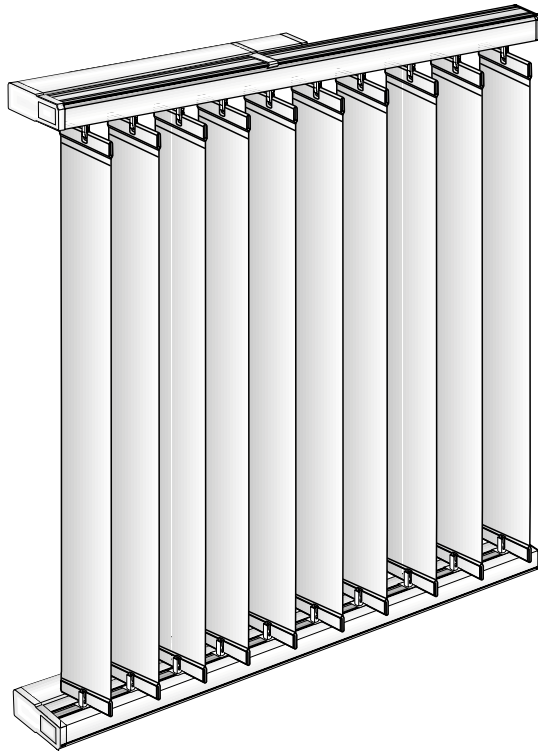

Der IQ2-Motor dient zum Verfahren und Wenden der Lamellen. Er ist mit einer „Mono-Funktion“ ausgestattet, so dass Bedienelemente mit zwei Schaltfunktionen eingesetzt werden können. Verspannte oder Plafond-Anlagen werden mit zwei IQ-Motoren ausgestattet. Hinzu kommen zwei Plafondmodule. Das Plafondmodul dient der Verbindung zweier Antriebe bei einer verspannten oder einer Plafond-Anlage. Es wird je Antrieb einmal benötigt und ermöglicht den Datenaustausch und somit die Synchronisation zwischen den Steuerungen. Die Steuersignale ZU/AUF werden nur an einen Antrieb in der Plafond-Anlage geführt. Der zweite Antrieb erhält seine Informationen über die Kommunikationsleitung.

Das Plafond-Modul wird in Kombination mit anderen Steuermodulen immer als erstes auf den Motor aufgesteckt.

Die Motoren enthalten optional ein RTS-Modul zur Ansteuerung des Antriebs mit einem RTS-Funksender der Firma Somfy. Es können bis zu 16 Sender auf einem RTS-Modul eingelernt werden, wodurch eine Steuerung als Einzelanlage, in einer Gruppe oder auch zentral ermöglicht wird.

Die Motoren können jeweils seitlich der Schienen positioniert werden.

Motor

- Spannungsversorgung: 180 – 264 V AC 50/60 Hz
- Stromaufnahme: max. 0,35 A bei 180 V AC
- Einschaltstrom: <10 A
- Schutzart Gehäuse: IP 20
- Schutzklasse: II
- Stromart: Niederspannung
- Steuerspannung: Kleinspannung
- Steuerstrom: 10 mA / Steuersignal
- Zugkraft: 80 Ncm am Kettenrad
- Verfahrgeschwindigkeit: 5 m/min
- Endlagenerkennung: elektronisch durch Programmierung
- Einsatztemperatur: 0 – 70° C
- Dauerbelastbarkeit: ca. 10 % Einschaltdauer
- Gewicht: 690 g
- Maße: 53,5 × 27,4 × 400 mm
- inkl. Endkappen und Abdeckung

Plafondmodul

- Spannungsversorgung: 24 V DC (vom Antrieb)
- Stromart: Kleinspannung
- Steuerspannung: Kleinspannung
- Steuerstrom: 10 mA
- Einsatztemperatur: 0 – 70° C
- Gewicht: 110 g
- Maße: 53,5 × 27,4 × 71,4 mm

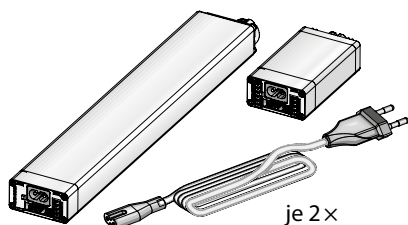

Die IQ-Motoren und Module werden passend zur Schienenfarbe in Aluminium eloxiert, weiß, anthrazit oder braun geliefert.

Inkl. zweier Netzanschlusskabel mit Stecker (2,0 m), zweier Plafondmodule und Verbindungskabel. Kein Elektriker erforderlich!

Plafond-Set Standard.....Art. Nr.: 90364, Aufpreis pro Anlage 1.045,00 €
Plafond-Set mit RTS-Funkmodul Art. Nr.: 90365, Aufpreis pro Anlage 1.089,00 €

Vertikal verspannt/Plafond mit Motor

Funksteuerungen



Funk-Handsender Telis 1/Telis 4

inklusive Wandbefestigung

Ausführung	Art.Nr.	€/Stk.
1-Kanal-Sender, weiß	9925	75,90
1-Kanal-Sender, silber	9926	83,60
5-Kanal-Sender, weiß	9927	97,90
5-Kanal-Sender, silber	9928	107,80



Funksensor Thermosunis

Batteriebetriebener Innensonnensensor. Automatisches Schließen der Anlage bei starker Sonneneinstrahlung oder hoher Raumtemperatur bei Sonnenschein

Ausführung	Art.Nr.	€/Stk.
weiß	9933	176,00



Smoove RTS-Funk-Wandsender

1-Kanal Wandsender, Einzel- oder Zentralbedienung, Batteriebetrieb, 50 x 50 mm

Ausführung	Art.Nr.	€/Stk.
weiß	90334	64,90
schwarz	90335	64,90
silber	90337	75,90



Rahmen für Smoove RTS

80 x 80 mm. Wandsender und Rahmen sind beliebig kombinierbar.

Ausführung	Art.Nr.	€/Stk.
weiß	90338	3,20
schwarz	90339	12,70
silber matt	90341	12,70

Kabelsteuerungen



Steuerkabel (Verbindungskabel)

zur Verbindung zwischen einzelnen Komponenten wie Motoren, Gruppensteuerungsmodulen etc.

Ausführung	Art.Nr.	€/Stk.
grau	90307	1,70

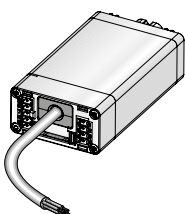

IQ2-Motor Schaltmodul 230 V

Das Schaltmodul 230 V dient der Steuerung eines Antriebes mit einer Steuerungsspannung von 230 V AC.

Ausführung	Art.Nr.	€/Stk.
grau	90350	121,00
weiß	90351	121,00
braun	90352	121,00



Centralis IB-Taster

zur Einzelbedienung. Spannungsversorgung mit 24 V über den Motor. Auch als Zentraltaster in Verbindung mit Centralis DC IB Motorsteuergerät.

Ausführung	Art.Nr.	€/Stk.
weiß/grau	9914	42,90



Centralis DC IB-Motorsteuergerät

für Einzel- oder Gruppenbedienung ohne Einzelbedienung. Kombinierbar mit weiteren Centralis DC IB, Sonnenautomatik, Programmschaltuhr und Zentraltaster. Ein 24 V-Netzteil ist für die Spannungsversorgung erforderlich.

Ausführung	Art.Nr.	€/Stk.
weiß	90333	141,90

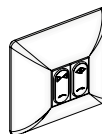

Taster (Aufputz)

zur Bedienung von einer oder mehreren Vertikal-Anlagen, mit Klemmleiste.

Ausführung	Art.Nr.	€/Stk.
weiß	90323	36,30

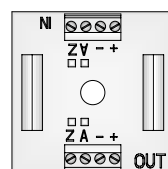

Koppelmodul

Das Koppelmodul wird bei der Bildung von Gruppen-/Zentralsteuerungen mit mehr als 15 IQ2-Antrieben benötigt. Je Koppelmodul dürfen max. 15 Antriebe betrieben werden. Einbau in Auf- oder Unterputzdose bauseits (nur IQ2)

Ausführung	Art.Nr.	€/Stk.
	90321	36,30

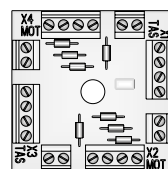

Gruppensteuerungsmodul

zur Entkopplung von Gruppen- oder Zentralsteuerungen. Für max. zwei Antriebe IQ2 mit Einzelbedienung bzw. zwei Gruppen ohne Einzelbedienung. Einbau in Auf- oder Unterputzdose bauseits.

Ausführung	Art.Nr.	€/Stk.
	90324	36,30



Aufputzkappe

für Centralis IB, Centralis DC IB

Ausführung	Art.Nr.	€/Stk.
weiß	9915	7,60

Weitere Steuerungen und Netzteile auf Anfrage.

Gebogene Vertikal Anlagen

Einleitung

Welche Richtung darf es sein?

Die Laufschienen von freihängenden Vertikalanlagen können gebogen werden. So kann die Vertikalanlage baulichen Gegebenheiten optimal angepasst werden. Unterschieden wird zwischen horizontal und vertikal gebogenen Anlagen.

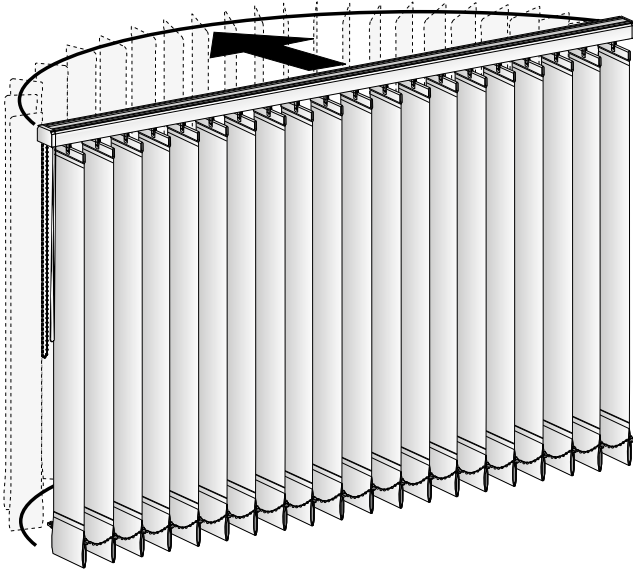

Horizontal gebogen

Horizontal gebogene Anlagen

Hier wird die Anlage einer Rundung im Raum angepasst. Die Lamellen behalten dabei die immer die gleiche Länge.

Produktbeschreibung Seite 50.

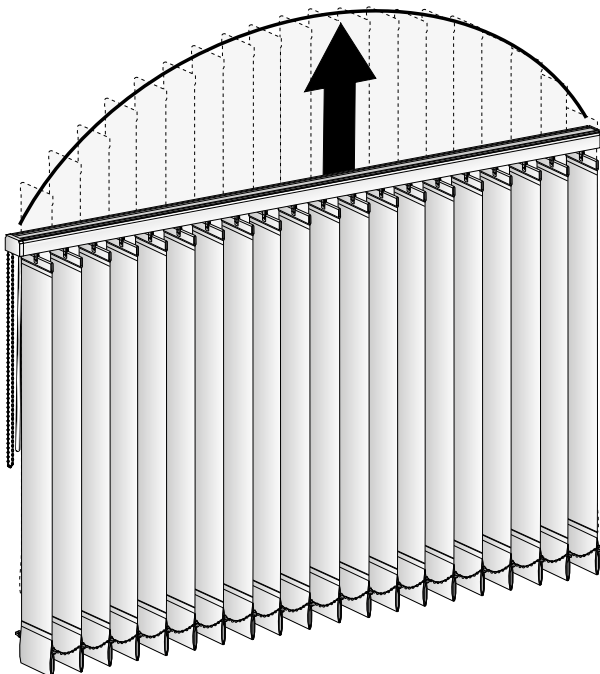

Vertikal gebogen

Vertikal gebogene Anlagen

die Anlage wird einer Rundung im Bereich der Decke angepasst, d.h. nach oben hin gebogen. Die Lamellenlänge passt sich der Biegung an und ist daher unterschiedlich.

Produktbeschreibung Seite 51.

Gebogene Vertikal Anlagen

Einleitung

Typenübersicht: Horizontal gebogene Anlagen

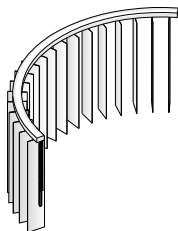

Typ 80 – Horizontal gebogene Anlage.

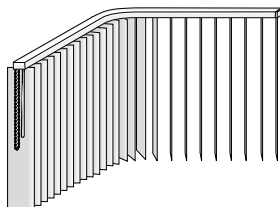

Typ 81 – Horizontal gebogene Erker-Anlage mit einer Biegung.

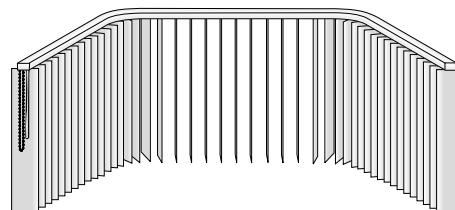

Typ 82 – Horizontal gebogene Erker-Anlage mit zwei oder mehreren Biegungen.

Preise auf Anfrage. Informationen zu Aufmaß und Bestellung horizontal gebogenen Anlagen ab Seite 64.

Typenübersicht: Vertikal gebogene Anlagen

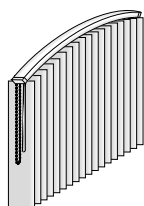

Typ 90 – Vertikal gebogene Anlage mit Scheitelpunkt.

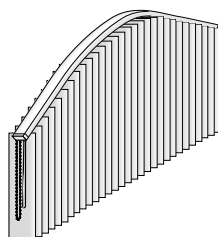

Typ 91 – Vertikal gebogene Anlage mit geraden Enden.

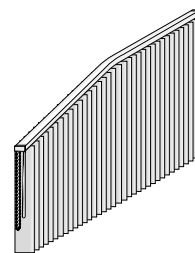

Vertikal gebogene Slope-Anlage,
Typ 92 – niedrige Seite links.
Typ 94 – niedrige Seite rechts.

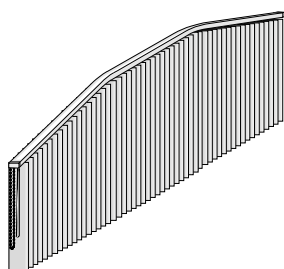

Typ 93 – Vertikal gebogene Slope-Anlage mit zwei oder mehreren Biegungen.

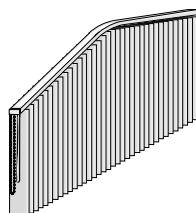

Typ 95 – Vertikal gebogene Slope-Anlage mit niedriger Seite links und rechts.

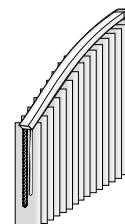

Typ 96 – Vertikal gebogene Anlage ohne Scheitelpunkt.

Preise auf Anfrage. Informationen zu Aufmaß und Bestellung von vertikal gebogenen Anlagen ab Seite 64.

Gebogene Vertikal Anlagen

Typ 80 – horizontal gebogen mit 89 mm oder 127 mm breiten Lamellen

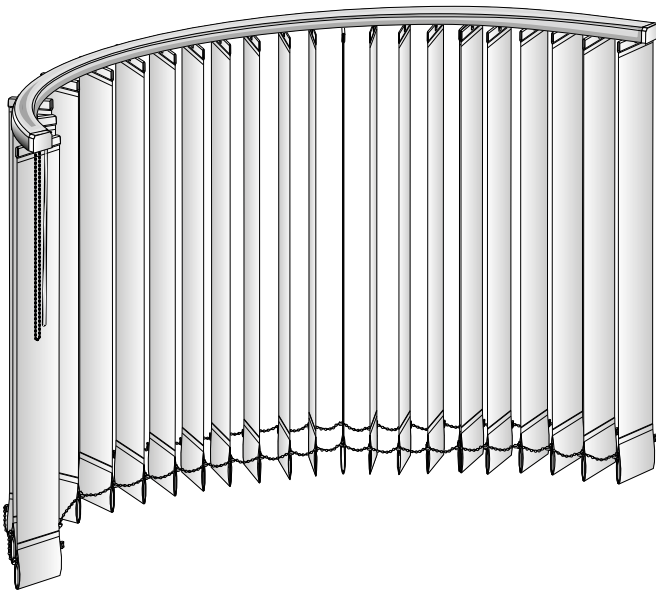

Horizontal gebogene Vertikal-Anlagen finden häufig Einsatz in historischer und moderner Architektur.

Gern werden sie auch als Raumteiler bei Sitzecken eingesetzt. Die Lamellen lässt sich nahezu stufenlos verstellen und bieten die beste Möglichkeit, das Licht zu lenken und zu nutzen. So ist diese Anlage nicht nur ein ausgezeichneter Sonnenschutz, sondern auch ein variabler Sichtschutz.

Mit Lamellenbreiten von 89 mm oder 127 mm kann die horizontal gebogene Vertikal-Anlage optisch ideal auf Raum- und Fenstergröße abgestimmt werden.

- Laufschiene Aluminium weiß, braun oder anthrazit pulverbeschichtet oder auf Wunsch Aluminium eloxiert (ohne Mehrpreis) oder RAL-Farben (Mehrpreis), H 25 mm, T 40 mm
- Kunststoffteile passend dazu in weiß, grau, anthrazit oder braun
- Lamellenhaken aus transparentem Kunststoff
- Beschwerungsplatten und Verbindungskette weiß, Metall-Verbindungskette gegen Aufpreis (8,00 € pro Anlage)
- Lamellenpaket wahlweise links oder rechts (ohne Mehrpreis) oder mittig oder geteilt (Mehrpreis)
- Manuelle Bedienungsvarianten links oder rechts
- Auf Wunsch eingeschweißte Lamellengewichte (ohne Mehrpreis)

Bedienungsmöglichkeiten

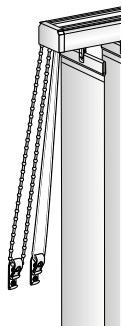

Kette/Schnur (Planetengetriebe)

Das Wenden der Lamellen erfolgt über einen Kettenzug an einem Planetengetriebe mit Übersetzung 4:1 (sehr präzises Wenden). Das Verfahren der Anlage erfolgt über Schnurzug.

Schienenlänge	max. 560 cm
Anlagenhöhe	max. 500 cm
Mindestradius 127 mm Lamelle	90 cm
Mindestradius 89 mm Lamelle	65 cm

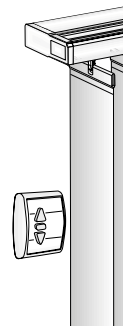

IQ2 – 24V-Motorsystem*

Der Motor verfügt über vier Funktionen (auffahren, zufahren, Lamellen nach links und nach rechts wenden) und zwei Zusatzfunktionen (Dekorstellung und Zwischenstop). Beschreibung Seite 16.

Schienenlänge	max. 560 cm
Anlagenhöhe	max. 500 cm
Mindestradius 127 mm Lamelle	90 cm
Mindestradius 89 mm Lamelle	65 cm

* Bei gebogenen Anlagen muss für den Motor eine Gerade von mindestens 400 mm + 100 mm je Modul vorgesehen werden.

Basis zur Preisanfrage Typ 80

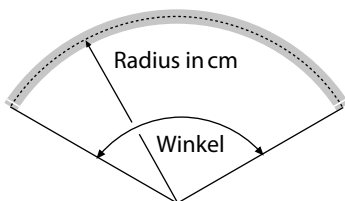

Breite = Gestreckte Schienenlänge

Aufgrund der vielen Varianten bei gebogenen Anlagen können wir Preise nur auf Anfrage mitteilen!

Basis für die Preisanfrage: Breite = Gestreckte Schienenlänge
Höhe = Anlagenhöhe

Die gestreckte Schienenlänge des Bogens (in cm) wird nach folgender Formel errechnet: Radius bis Schienenmitte (in cm) × Winkel × 0,0175

Beispiel: Radius 195 cm × Winkel 76° × 0,0175 = 259,35 cm gestreckte Schienenlänge
Basis für die Preisermittlung: Breite 260 cm

Aufmaß aller horizontal gebogenen Anlagen ab Seite 64.

Gebogene Vertikal Anlagen

Typ 90 – vertikal gebogen mit 89 mm oder 127 mm breiten Lamellen

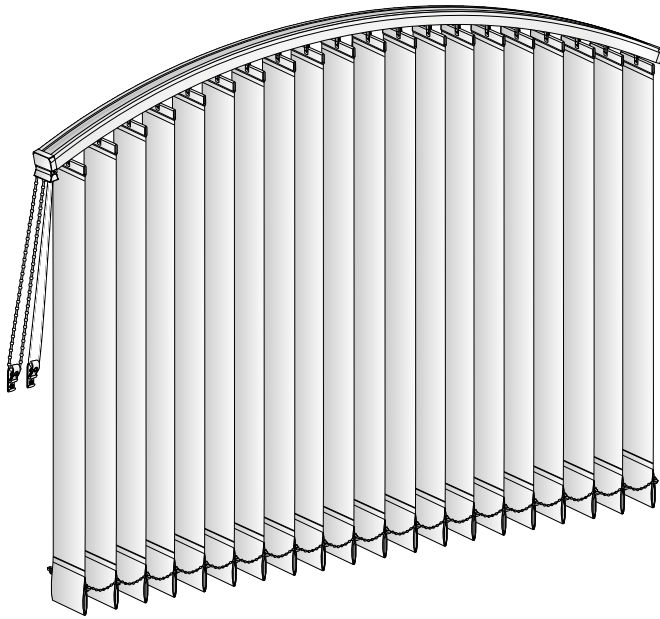

Vertikal gebogene Anlagen eignen sich für Stichbogenfenster und gewölbte Bauten. Die Lamellen lässt sich nahezu stufenlos verstellen und bieten die beste Möglichkeit, das Licht zu lenken und zu nutzen. So ist diese Anlage nicht nur ein ausgezeichneter Sonnenschutz, sondern auch ein variabler Sichtschutz.

Mit Lamellenbreiten von 89 mm oder 127 mm kann die vertikal gebogene Anlage optisch ideal auf Raum- und Fenstergröße abgestimmt werden.

- Laufschiene Aluminium weiß, braun oder anthrazit pulverbeschichtet oder auf Wunsch Aluminium eloxiert (ohne Mehrpreis) oder RAL-Farben (Mehrpreis), H 25 mm, T 40 mm
- Kunststoffteile passend dazu in weiß, grau, anthrazit oder braun
- Lamellenhaken aus transparentem Kunststoff
- Beschwerungsplatten und Verbindungskette weiß, Metall-Verbindungskette gegen Aufpreis (8,00 € pro Anlage)
- Lamellenpaket immer mittig an der höchsten Stelle
- Manuelle Bedienungsvarianten links oder rechts
- Auf Wunsch eingeschweißte Lamellengewichte (ohne Mehrpreis)

Bedienungsmöglichkeiten

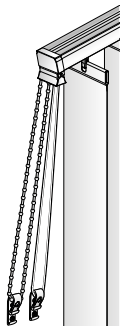

Kette/Schnur (Planetengeräte)

Das Wenden der Lamellen erfolgt über einen Kettenzug an einem Planetengetriebe mit Übersetzung 4:1 (sehr präzises Wenden). Das Verfahren der Anlage erfolgt über Schnurzug.

Schienenlänge	max. 560 cm
Anlagenhöhe	max. 500 cm
Mindestradius 127 mm Lamelle	90 cm
Mindestradius 89 mm Lamelle	65 cm

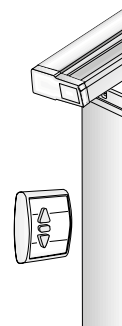

IQ2 – 24V-Motorsystem*

Der Motor verfügt über vier Funktionen (auffahren, zufahren, Lamellen nach links und nach rechts wenden) und zwei Zusatzfunktionen (Dekorstellung und Zwischenstop). Beschreibung Seite 16.

Schienenlänge	max. 560 cm
Anlagenhöhe	max. 500 cm
Mindestradius 127 mm Lamelle	90 cm
Mindestradius 89 mm Lamelle	65 cm

* Bei gebogenen Anlagen muss für den Motor eine Gerade von mindestens 400 mm + 100 mm je Modul vorgesehen werden.

Basis zur Preisanfrage Typ 90

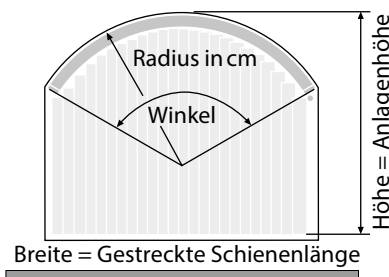

Aufgrund der vielen Varianten bei gebogenen Anlagen können wir Preise nur auf Anfrage mitteilen!

Basis für die Preisanfrage: Breite = Gestreckte Schienenlänge
Höhe = Anlagenhöhe

Die gestreckte Schienenlänge des Bogens (in cm) wird nach folgender Formel errechnet: Radius bis Schienenmitte (in cm) \times Winkel \times 0,0175

Beispiel: Radius 195 cm \times Winkel 76° \times 0,0175 = 259,35 cm gestreckte Schienenlänge
Basis für die Preisermittlung: Breite 260 cm

Aufmaß aller horizontal gebogenen Anlagen ab Seite 64.

Zubehör

Gebogene Anlagen

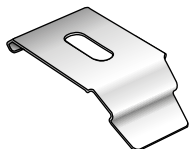

Deckenträger (Clip)

Ausführung	Art.Nr.	€/Stk.
(Standard) verzinkt	90548	1,30
(Standard) weiß	90576	1,30
(Standard) braun	96862	1,30

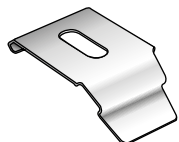

Deckenträger verdeckt (Clip)

Ausführung	Art.Nr.	€/Stk.
verzinkt (auf Wunsch)	90549	1,00

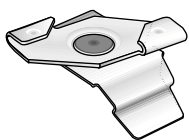

Schnellmontageclip

für abgehängte Decken mit sichtbarem Trägerprofil (T-Profile 24 – 26 mm)

Ausführung	Art.Nr.	€/Stk.
(Aufpreis) weiß	80900	4,40

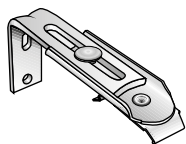

Wandträger verstellbar, mit Clip (Aufpreis)

Ausführung	Art.Nr.	€/Stk.
60 – 108 mm weiß	90543	8,80
60 – 108 mm verzinkt	90540	8,80
60 – 108 mm braun	90581	8,80
108 – 156 mm weiß	90544	11,00
108 – 156 mm verzinkt	90541	11,00
108 – 156 mm braun	90582	11,00
156 – 204 mm weiß	90547	12,70
156 – 204 mm verzinkt	90542	12,70
156 – 204 mm braun	90583	12,70

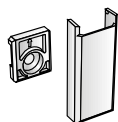

Abdeckkappe

für Träger 60 – 108 mm

Ausführung	Art.Nr.	€/Stk.
(Aufpreis) weiß	480	1,80

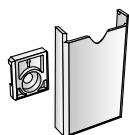

Abdeckkappe

für Träger 108 – 156 mm und 156 – 204 mm

Ausführung	Art.Nr.	€/Stk.
(Aufpreis) weiß	520	1,80

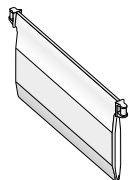

Beschwerungsplatte

zur Beschwerung der Lamellen; Kunststoff, weiß

Ausführung	Art.Nr.	€/Stk.
(Standard) 89 mm	90089	0,90
(Standard) 127 mm	90027	0,90

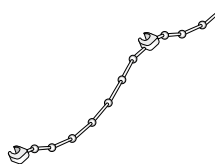

Verbindungskette

zum Verbinden der Lamellen; Kunststoff, weiß, Preis pro Clip

Ausführung	Art.Nr.	€/Stk.
(Standard) 89 mm	90189	0,30
(Standard) 127 mm	90127	0,40



Lamellenhaken-Gelenk

für Slope Vertikalanlagen, glasklar, für die Koppelung mit allen Slope-Lamellenhaken

Ausführung	Art.Nr.	€/Stk.
26 mm	90001	0,30

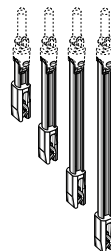

Slope Lamellenhaken

für Slope-Vertikalanlagen, glasklar; Die Länge ist abhängig vom Neigungswinkel.

Ausführung	Art.Nr.	€/Stk.
Länge 26 mm	90100	0,70
Länge 43 mm	90101	0,70
Länge 68 mm	90102	0,80
Länge 93 mm	90103	0,80

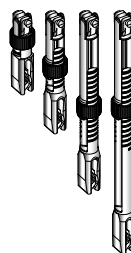

Slope Lamellenhaken verstellbar

für Slope-Vertikalanlagen, glasklar; Die Länge ist abhängig vom Neigungswinkel.

Ausführung	Art.Nr.	€/Stk.
Länge 26 mm	90104	1,40
Länge 43 mm	90105	1,70
Länge 68 mm	90106	2,00
Länge 93 mm	90107	2,20

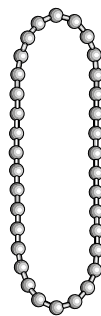

Metall-Endloskette

für alle Kettengetriebe (Aufpreis)

Ausführung	Art.Nr.	€/Stk.
50 cm	9400	14,30
75 cm	9401	14,30
100 cm	9402	14,30
125 cm	9403	14,30
150 cm	9404	14,30
175 cm	9405	14,30
200 cm	9406	14,30
250 cm	9407	14,30

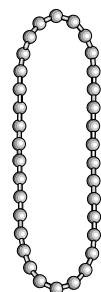

Kunststoff-Endloskette

zum Nachrüsten für alle Kettengetriebe

Ausführung	Art.Nr.	€/Stk.
50 cm weiß	9340	1,70
50 cm grau	9341	1,70
50 cm schwarz	9391	1,70
75 cm weiß	9342	1,90
75 cm grau	9343	1,90
75 cm schwarz	9392	1,90
100 cm weiß	9344	2,10
100 cm grau	9345	2,10
100 cm schwarz	9393	2,10
125 cm weiß	9346	2,40
125 cm grau	9347	2,40
125 cm schwarz	9394	2,40
150 cm weiß	9348	2,80
150 cm grau	9349	2,80
150 cm schwarz	9395	2,80
175 cm weiß	9350	3,10
175 cm grau	9351	3,10
175 cm schwarz	9396	3,10
200 cm weiß	9352	3,40
200 cm grau	9353	3,40
200 cm schwarz	9397	3,40
250 cm weiß	9354	3,70
250 cm grau	9355	3,70
250 cm schwarz	9398	3,70

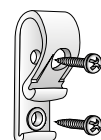

Kettenspanner

Ausführung	Art.Nr.	€/Stk.
(Standard) transparent	78178	0,80

Zubehör

Gebogene Anlagen

Aufmaß gebogene Anlagen

Wichtiger Hinweis

Informationen zum Aufmaß und zur Bestellung für gebogenen Anlagen finden Sie im Kapitel „Aufmaß und Bestellung“ ab Seite 64.

- Typ 80 Seite 64
- Typ 81 Seite 65
- Typ 82 Seite 65
- Typ 90 Seite 66
- Typ 91 Seite 67
- Typ 92/94 Seite 67
- Typ 93 Seite 68
- Typ 95 Seite 68
- Typ 96 Seite 69

Querschnitt und Behanganordnungen

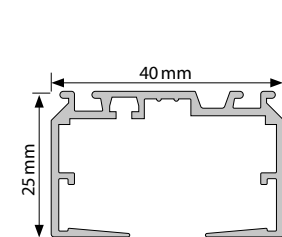

Querschnitt Profil

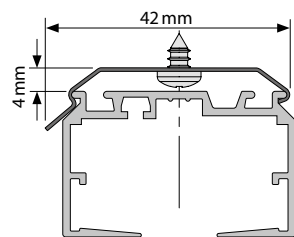

Querschnitt mit Standard-Clip

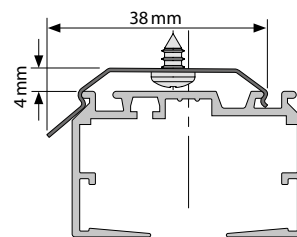

Querschnitt mit verdecktem Clip

Behanganordnungen für horizontal gebogene Anlagen

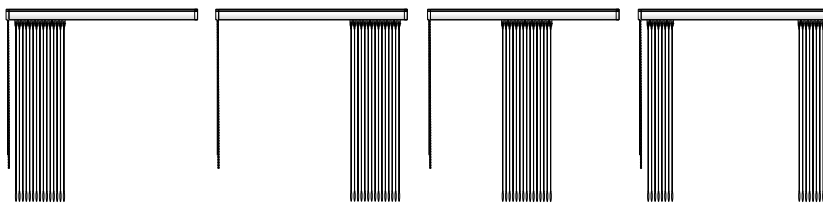

Paket links

Paket rechts

Paket mittig

Paket geteilt

Behanganordnung für vertikal gebogene Anlagen

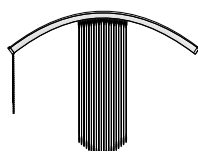

Paket immer mittig an der höchsten Stelle

Laufschiene und Lamellen

Fertig konfektioniert

Laufschiene für Lamellen mit 127 mm und 89 mm Breite

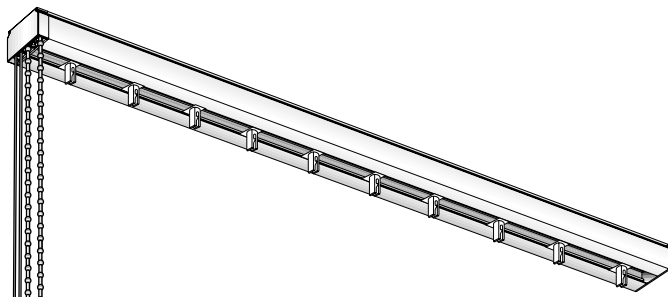

Sie erhalten fertig konfektionierte Laufschiene vom Typ 10 für Vertikal-Lamellen in 127 mm oder 89 mm Breite. Die Lamellen müssen mit dem Standard-Lamellenhalter Typ A konfektioniert sein (siehe unten).

- Laufschiene Aluminium weiß, braun oder anthrazit pulverbeschichtet oder auf Wunsch Aluminium eloxiert (ohne Mehrpreis) oder RAL-Farben (Mehrpreis), H 25 mm, T 40 mm
- Kunststoffteile passend dazu in weiß, grau, anthrazit oder braun
- Lamellenhaken aus transparentem Kunststoff
- Lamellenpaket wahlweise links oder rechts (ohne Mehrpreis) oder mittig oder geteilt (Mehrpreis)
- Manuelle Bedienungsvarianten links oder rechts
- Lamellen, Beschwerungsplatten und Verbindungskette müssen gesondert bestellt werden
- Für alle Bedienvarianten erhältlich (Motor mit Aufpreis)

Lamellen in 127 mm und 89 mm Breite

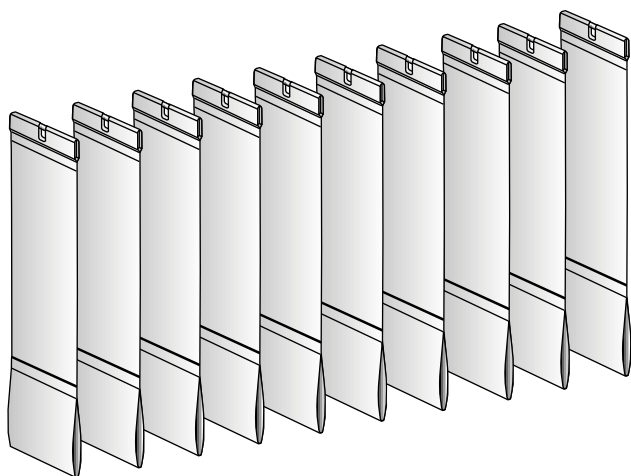

Sie erhalten fertig konfektionierte Lamellen für eine bereits installierte Vertikal-Anlage in 127 mm oder 89 mm Breite. Ideal zum Austausch bei vorhandenen Anlagen.

Bitte unbedingt den Typ des Lamellenhalters angeben (siehe unten), denn nur mit dem richtigen Lamellenhalter ist ein Einhängen möglich. Vergleichen Sie den vorhandenen Lamellenhalter.

- Lamellen in 127 mm oder 89 mm Breite
- Fertig geschweißt mit Lamellenhalter und Tasche für die Beschwerungsplatte
- Gegen Aufpreis mit eingeschweißten Lamellengewichten
- Beschwerungsplatten und Verbindungskette müssen gesondert bestellt werden

Bestellhinweise konfektionierte Lamellen



Lamellenhalter Typ A (Standard)

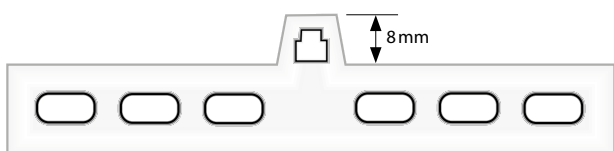

Lamellenhalter Typ B

Lamellenhalter

Konfektionierte Lamellen werden mit eingeschweißtem Lamellenhalter geliefert. Bitte geben Sie bei der Bestellung den gewünschten Typ A (Standard) oder B an.

Bestellhöhe

Die Bestell- und Preishöhe ist die Stofflänge von der Oberkante bis zur Unterkante der Lamelle. Der nach oben überstehende Lamellenhalter (B) zählt nicht mit zur Höhe.

Lieferumfang

Die Lamellen sind fertig geschweißt mit Lamellenhalter und Tasche für die Beschwerungsplatte. Beschwerungsplatten und Verbindungskette müssen gesondert bestellt werden.

Laufschiene und Lamellen

Fertig konfektioniert

Verkaufspreise Laufschiene Typ 10 (jede Lamellenbreite)

Die Preise gelten für fertig konfektionierte Laufschiene mit den Bedienungen Mono, Kette / Schnur, Schleuderstab oder Motor und in den Farben weiß, Aluminium eloxiert, anthrazit oder braun. Aufpreise und Zubehör auf Seite 14.

Breite in cm																												je weitere 10 cm Breite
100	110	120	130	140	150	160	170	180	190	200	210	220	230	240	250	260	270	280	290	300	310	320	330	340	350	360	4	
82	85	86	88	89	94	99	101	105	107	111	116	118	120	123	130	132	134	136	139	142	151	153	155	157	163	166		

Verkaufspreise konfektionierte Lamellen

Lamellen- höhe in cm	127 mm Lamelle			
	Preisgruppe			
	0	1	2	3
100	4,60	5,20	6,60	8,20
120	5,10	5,80	7,50	9,20
140	5,50	6,40	8,20	10,20
160	6,20	6,90	9,00	11,40
180	6,60	7,50	9,90	12,40
200	7,00	8,10	10,80	13,60
220	7,60	8,70	11,60	14,60
240	8,10	9,10	12,30	15,70
260	8,70	9,80	13,20	16,80
280	9,10	10,20	14,00	17,90
300	9,60	11,00	14,70	19,00
320	10,00	11,40	15,60	20,10
340	10,60	12,00	16,40	21,10
360	11,10	12,50	17,20	22,30
380	11,60	13,20	18,00	23,30
400	12,00	13,80	18,80	24,50

Lamellen- höhe in cm	89 mm Lamelle			
	Preisgruppe			
	0	1	2	3
100	3,70	4,20	5,00	6,20
120	4,10	4,60	5,50	7,00
140	4,40	5,00	6,20	7,70
160	4,70	5,40	6,70	8,60
180	5,20	5,90	7,30	9,40
200	5,50	6,30	7,80	10,10
220	5,90	6,70	8,50	11,00
240	6,30	7,20	9,00	11,70
260	6,70	7,50	9,60	12,40
280	7,00	7,90	10,10	13,30
300	7,40	8,50	10,80	14,10
320	7,70	8,90	11,30	14,90
340	8,20	9,20	11,90	15,70
360	8,60	9,70	12,40	16,40
380	8,90	10,00	13,10	17,20
400	9,20	10,60	13,60	18,00

Zubehör für konfektionierte Lamellen



Lamellenhaken-Gelenk

für Slope Vertikalanlagen, glasklar, für die Koppelung mit allen Slope-Lamellenhaken

Ausführung	Art.Nr.	€/Stk.
26 mm	90001	0,30

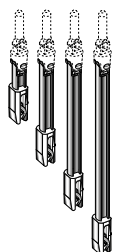

Slope Lamellenhaken

für Slope-Vertikalanlagen, glasklar; Die Länge ist abhängig vom Neigungswinkel.

Ausführung	Art.Nr.	€/Stk.
Länge 26 mm	90100	0,70
Länge 43 mm	90101	0,70
Länge 68 mm	90102	0,80
Länge 93 mm	90103	0,80

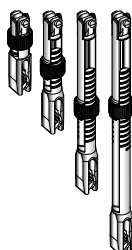

Slope Lamellenhaken verstellbar

für Slope-Vertikalanlagen, glasklar; Die Länge ist abhängig vom Neigungswinkel.

Ausführung	Art.Nr.	€/Stk.
Länge 26 mm	90104	1,40
Länge 43 mm	90105	1,70
Länge 68 mm	90106	2,00
Länge 93 mm	90107	2,20

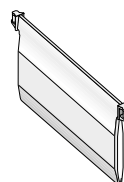

Beschwerungsplatte

zur Beschwerung der Lamellen; Kunststoff, weiß

Ausführung	Art.Nr.	€/Stk.
(Standard) 89 mm	90089	0,90
(Standard) 127 mm	90027	0,90

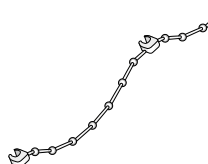

Verbindungskette

zum Verbinden der Lamellen; Kunststoff, weiß, Preis pro Clip

Ausführung	Art.Nr.	€/Stk.
(Standard) 89 mm	90189	0,30
(Standard) 127 mm	90127	0,40

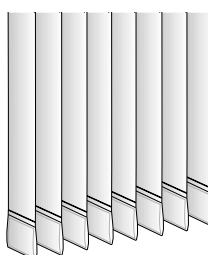

Eingeschweißte Gewichte

Die Beschwerungsplatten sind in die Lamellen eingeschweißt. Eine Verbindungskette entfällt.

Ausführung	€/Stk.
Aufpreis pro Lamelle (inkl. Gewicht)	1,70

Alle angegebenen Preise sind unverbindlich empfohlene Endabnehmerpreise in Euro, einschließlich der derzeit gültigen gesetzlichen Mehrwertsteuer. Zwischengrößen berechnen wir zum nächsthöheren Preis.

Aufmaß und Bestellung

Paketbreiten, Lamellen- und Trägeranzahl

Paketbreiten 127 mm Lamelle

Anlagenbreite in cm	70	80	90	100	110	120	130	140	150	160	170	180	190	200	210	220	230	240	250	260	270	280	290	300	310	320	330	340	350
Anzahl Träger	2	2	2	2	2	2	2	2	2	3	3	3	3	3	3	3	3	3	3	3	4	4	4	4	4	4	4	4	4
Anzahl Lamellen	6	7	8	9	10	11	12	13	13	14	15	16	17	18	19	20	20	21	22	23	24	25	26	27	27	28	29	30	31
Behang 1-teilig in cm*	12	13	14	15	16	16	17	18	18	19	20	21	22	23	24	24	25	26	27	27	28	29	30	30	31	32	33	33	
Behang 2-teilig in cm*	9	9	10	10	11	11	12	12	12	13	13	14	14	15	15	15	15	16	16	16	16	17	18	18	18	19	19	20	20

Anlagenbreite in cm	360	370	380	390	400	410	420	430	440	450	460	470	480	490	500	510	520	530	540	550	560	570	580	590	600	610	620	630	640
Anzahl Träger	4	5	5	5	5	5	5	5	5	5	5	6	6	6	6	6	6	6	6	6	6	7	7	7	7	7	7	7	7
Anzahl Lamellen	32	33	34	35	35	36	37	38	39	40	41	42	42	43	44	45	46	47	48	49	49	50	51	52	53	54	55	56	56
Behang 1-teilig in cm*	34	35	36	37	37	38	38	39	40	41	42	43	43	44	44	45	46	47	48	49	49	50	50	51	52	53	54	55	55
Behang 2-teilig in cm*	21	21	21	21	21	22	22	23	23	24	24	25	25	25	25	26	26	26	27	27	27	28	28	29	29	30	30	31	31

Paketbreiten 89 mm Lamelle

Anlagenbreite in cm	70	80	90	100	110	120	130	140	150	160	170	180	190	200	210	220	230	240	250	260	270	280	290	300	310	320	330	340	350
Anzahl Träger	2	2	2	2	2	2	2	2	2	3	3	3	3	3	3	3	3	3	3	3	4	4	4	4	4	4	4	4	4
Anzahl Lamellen	9	10	12	13	14	15	17	18	19	20	22	23	24	26	27	28	29	31	32	33	34	36	37	38	39	41	42	43	45
Behang 1-teilig in cm*	13	14	15	16	17	18	19	20	21	22	24	25	25	27	28	29	30	31	32	33	34	36	37	37	38	40	41	42	43
Behang 2-teilig in cm*	9	9	10	10	11	11	12	13	13	14	14	15	15	16	16	17	17	18	18	19	19	20	20	21	21	22	23	23	24

Anlagenbreite in cm	360	370	380	390	400	410	420	430	440	450	460	470	480	490	500	510	520	530	540	550	560	570	580	590	600	610	620	630	640
Anzahl Träger	4	5	5	5	5	5	5	5	5	5	5	6	6	6	6	6	6	6	6	6	6	7	7	7	7	7	7	7	7
Anzahl Lamellen	46	47	48	50	51	52	53	55	56	57	58	60	61	62	64	65	66	67	69	70	71	72	74	75	76	77	79	80	81
Behang 1-teilig in cm*	44	45	46	48	48	49	50	52	53	54	56	57	58	59	60	61	62	64	65	66	67	68	69	70	72	75	76	78	78
Behang 2-teilig in cm*	25	25	25	26	26	27	27	28	29	29	30	31	31	31	32	32	32	33	34	35	35	36	37	37	38	38	40	40	41

* Richtwerte in cm inkl. Wendebereich, beim Behang 2-teilig: cm je Seite!

Montagevarianten

Montage mit Deckenclip

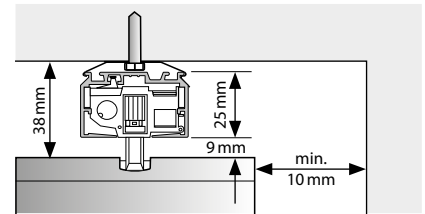
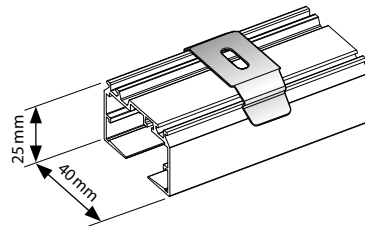

Montage mit Wandhalter:
Einstellbare Abstandsmaße: 60 – 108 mm
(Alternativ: 108 – 156 mm / 156 – 204 mm)

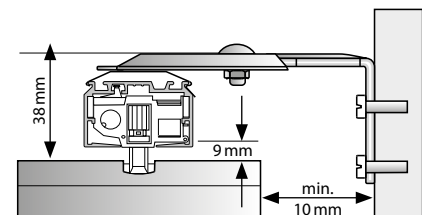
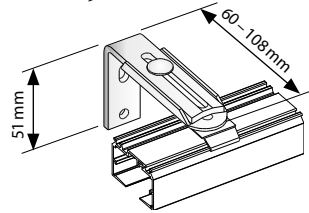

Montage mit Einbauprofil:
Schienenbefestigung mit Kunststoffclip

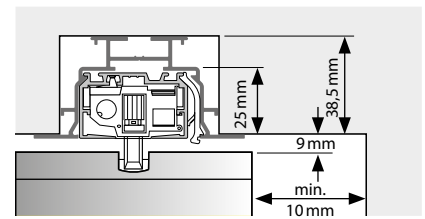
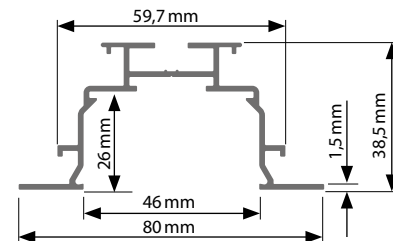

Aufmaß und Bestellung

Aufmaßhinweise zu Montagevarianten

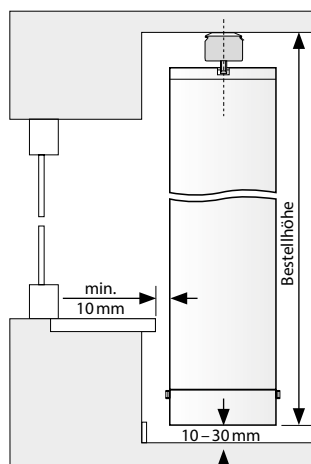

Montage mit Deckenclip

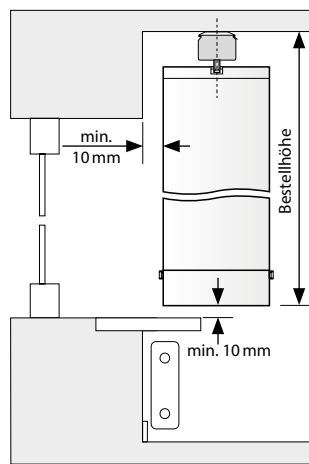

Montage mit Deckenclip
bei einer Fensterbank

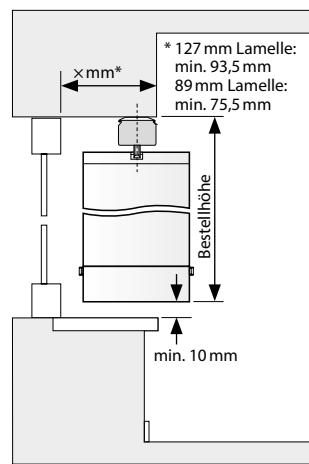

Montage mit Deckenclip
in der Laibung

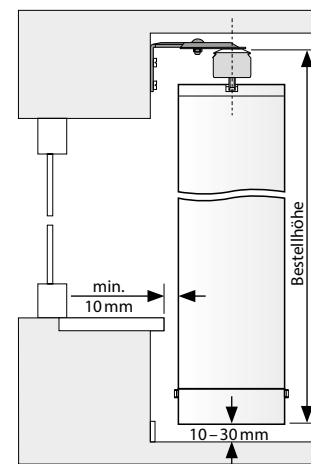

Montage mit Wandhalter

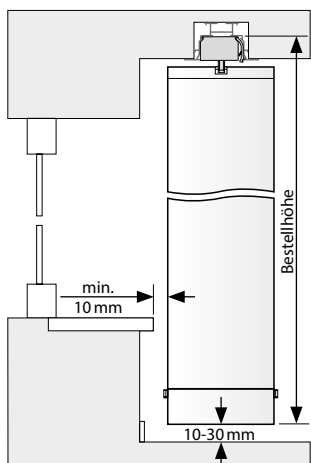

Montage mit Einbauprofil

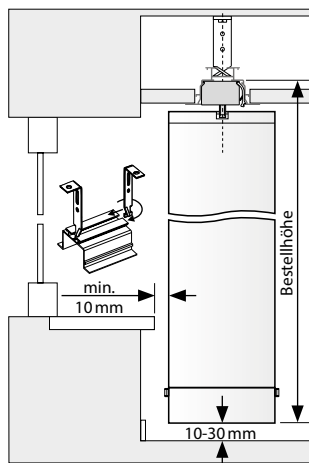

Montage mit Einbauprofil
und Halter zum Abhängen

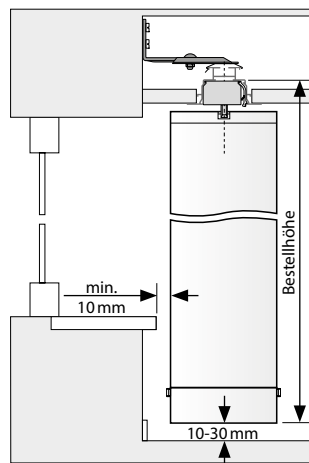

Montage mit Einbauprofil
und Wandhalter

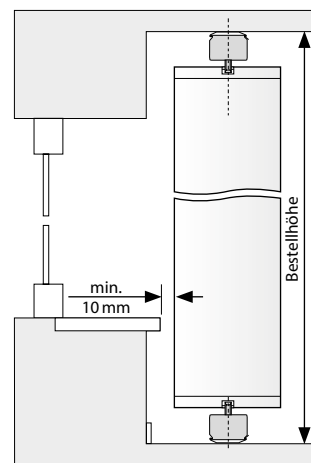

Montage verspannte Anlage/
Plafondanlage

Allgemeine Bestellhinweise

- Typnummer Vertikal
- Lamellenbreite
- Fertigmaß in cm
- Paketseite (links, rechts, Mitte oder geteilt)
- Farbnummer der Lamellen angeben
- Bedienungsart angeben – Kette/Schnur (Standard), Kette Schnur (Planetengetriebe 4:1), Monogetriebe oder Motor
- Bedienungsseite und Bedienungslänge
- Sonder-Zubehör/Elektro-Zubehör

Aufmaß und Bestellung

Aufmaß Typ 10 – Vertikal freihängend

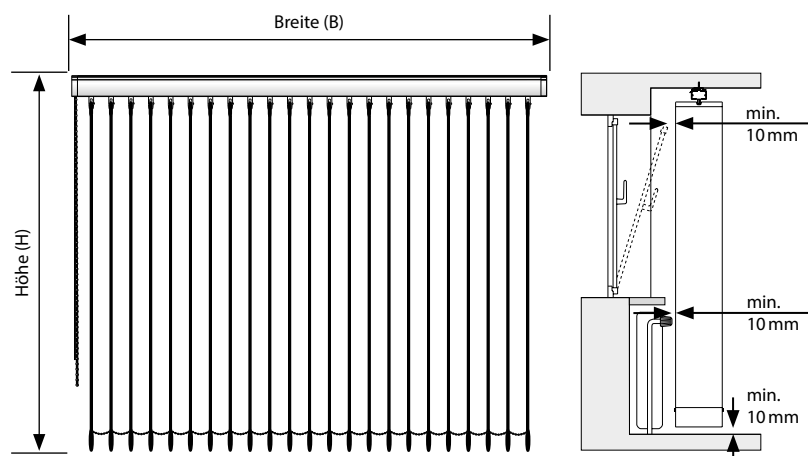

B = Bestellbreite = Anlagenbreite

H = Bestellhöhe = Anlagenhöhe

Abzugsmaße

In der Fensterlaibung: Insgesamt 1 cm Luft beim Aufmaß der Anlagenbreite berücksichtigen.

Achtung

Hervorstehende Teile wie Fensterbank, Heizung und Beschläge berücksichtigen!

Empfohlene Bodenfreiheit

Bei glatten Böden ca. 1 cm, bei hochflorigen Böden und „schiefen“ Böden ca. 3 cm.

Preisberechnung

Preisbreite = Anlagenbreite B

Preishöhe = Anlagenhöhe H

Mit der Preisbreite, der Preishöhe und der Lamellenqualität (Preisgruppe beachten) wird der Grundpreis ermittelt.

Preiszuschläge für Schienenfarbe, Lamellenbreite, Bedienungs- und Montagevarianten werden zum Grundpreis addiert.

Aufmaß Typ 11 – Vertikal freihängend

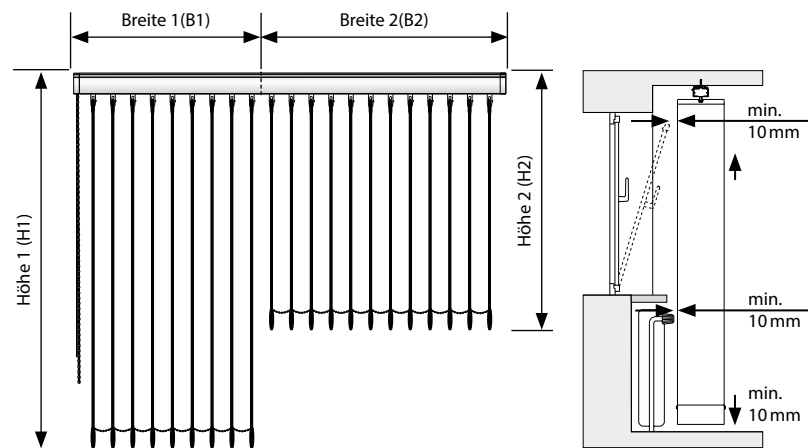

B = Bestellbreite = Anlagenbreite

H = Bestellhöhe = Anlagenhöhe

Aufmaß Typ 11 wie zwei Anlagen Typ 10

Breite B1 und Höhe H1 für die linke Behangseite, Breite B2 und Höhe H2 für die rechte Behangseite

Abzugsmaße

In der Fensterlaibung: Insgesamt 1 cm Luft beim Aufmaß der Anlagenbreite berücksichtigen.

Achtung

Hervorstehende Teile wie Fensterbank, Heizung und Beschläge berücksichtigen!

Empfohlene Bodenfreiheit

Bei glatten Böden ca. 1 cm, bei hochflorigen Böden und „schiefen“ Böden ca. 3 cm.

Preisberechnung

Preisbreite = gesamte Anlagenbreite

Preishöhe = höchste Anlagenhöhe

Preisermittlung Typ 11 wie eine Anlage Typ 10:

Preisbreite = Gesamtbreite und Preishöhe = höchste Höhe, zzgl. Aufpreis Typ 11.

Aufpreis für Typ 11 17,60€

Preiszuschläge für Schienenfarbe, Lamellenbreite, Bedienungs- und Montagevarianten werden zum Grundpreis addiert.

Aufmaß und Bestellung

Aufmaß Typ 12 – Vertikal freihängend

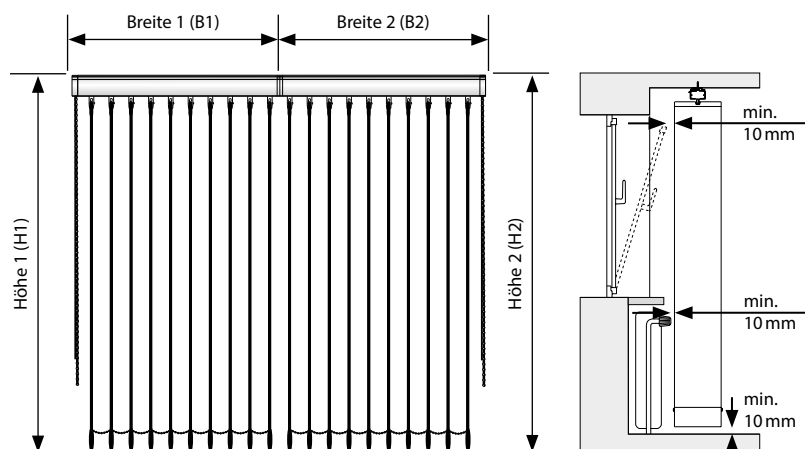

B = Bestellbreiten = Anlagenbreiten

H = Bestellhöhen = Anlagenhöhen

Aufmaß Typ 12 wie zwei Anlagen Typ 10
(Breite B1 und Höhe H1 für die linke Anlage,
Breite B2 und Höhe H2 für die rechte Anlage).

Abzugsmaße

In der Fensterlaibung: Insgesamt 1 cm Luft beim
Aufmaß der Anlagenbreite berücksichtigen.

Achtung

Hervorstehende Teile wie Fensterbank, Heizung
und Beschläge berücksichtigen!

Empfohlene Bodenfreiheit

Bei glatten Böden ca. 1 cm, bei hochflorigen
Böden und „schiefen“ Böden ca. 3 cm.

Preisberechnung

Preisbreiten = Anlagenbreiten

Preishöhen = Anlagenhöhen

Preisermittlung Typ 12 wie zwei Anlagen Typ 10: Preisbreite B1 und Preishöhe H1 für die linke Anlage, Preisbreite B2 und Preishöhe H2 für die rechte Anlage. Mit den Preisbreiten, den Preishöhen und der Lamellenqualität (Preisgruppe beachten) wird der Grundpreis ermittelt.

Preisaufläge für Schienenfarbe, Lamellenbreite, Bedienungs- und Montagevarianten werden zum Grundpreis addiert.

Aufmaß Typ 13 – Vertikal freihängend

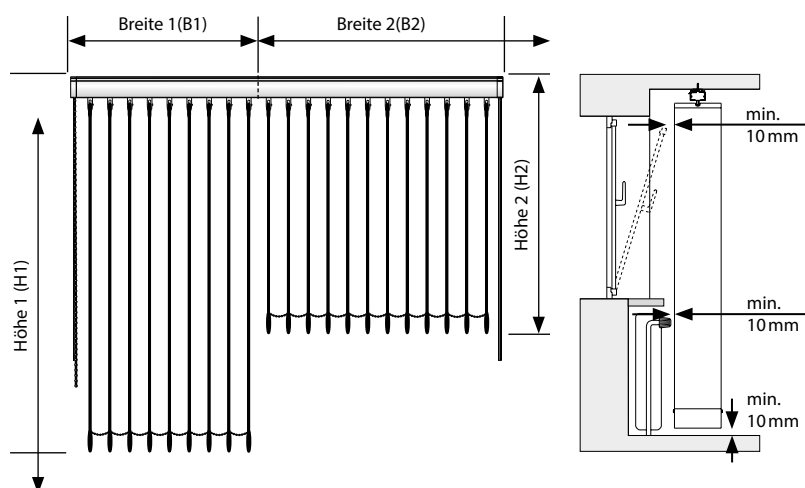

B = Bestellbreiten = Anlagenbreite

H = Bestellhöhen = Anlagenhöhe

Aufmaß Typ 13 wie zwei Anlagen Typ 10:
Breite B1 und Höhe H1 für die linke Behangseite,
Breite B2 und Höhe H2 für die rechte Behangseite

Abzugsmaße

In der Fensterlaibung: Insgesamt 1 cm Luft beim
Aufmaß der Anlagenbreite berücksichtigen.

Achtung

Hervorstehende Teile wie Fensterbank, Heizung
und Beschläge berücksichtigen!

Empfohlene Bodenfreiheit

Bei glatten Böden ca. 1 cm, bei hochflorigen
Böden und „schiefen“ Böden ca. 3 cm.

Preisberechnung

Preisbreiten = Anlagenbreiten

Preishöhen = Anlagenhöhen

Bei der Bestellung die Hauptbedienungsseite
(Wenden und Verfahren) und die Bedienlänge
für beide Seiten angeben.

Preisermittlung Typ 13 wie zwei Anlagen Typ 10: Preisbreite B1 und Preishöhe H1 für die linke Anlage, Preisbreite B2 und Preishöhe H2 für die rechte Anlage. Mit den Preisbreiten, den Preishöhen und der Lamellenqualität (Preisgruppe beachten) wird der Grundpreis ermittelt.

Preisaufläge für Schienenfarbe, Lamellenbreite, Bedienungs- und Montagevarianten werden zum Grundpreis addiert.

Aufmaß und Bestellung

Aufmaß verspannt Typ 20 und Plafond Typ 25

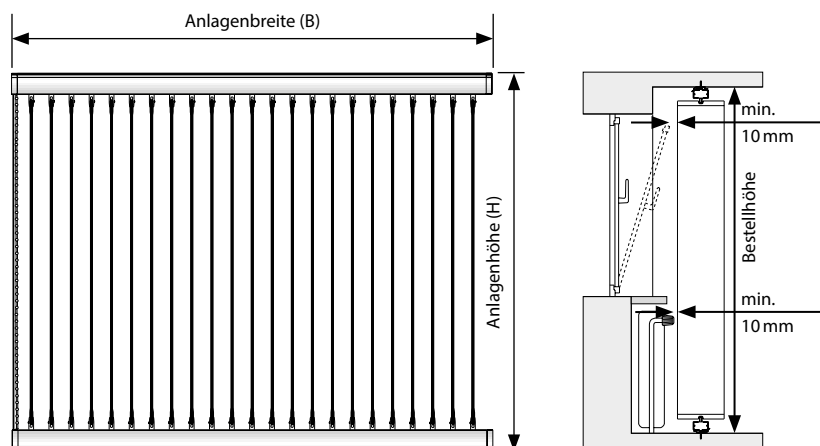

Bestellbreite = Anlagenbreite B (Schienenbreite)
 Bestellhöhe = Anlagenhöhe H (jeweils die Außenkanten der Laufschiene)

Die Schienen müssen parallel montiert werden.

Abzugsmaße

Insgesamt 1 cm Luft beim Aufmaß der Anlagenbreite berücksichtigen; keine Abzüge bei der Anlagenhöhe vornehmen.

Achtung

Hervorstehende Teile wie Fensterbank, Heizung und Beschläge berücksichtigen!

Preisberechnung

Preisbreite = Anlagenbreite B

Preishöhe = Anlagenhöhe H

Mit der Preisbreite, der Preishöhe und der Lamellenqualität (Preisgruppe beachten) wird der Grundpreis ermittelt.

Preisauflagen für Schienenfarbe, Lamellenbreite, Bedienungs- und Montagevarianten sowie der Aufpreis für den Plafondmotor werden zum Grundpreis addiert.

Aufmaß Typ 30/31 – Freihängend, einflügelige Erkeranlage

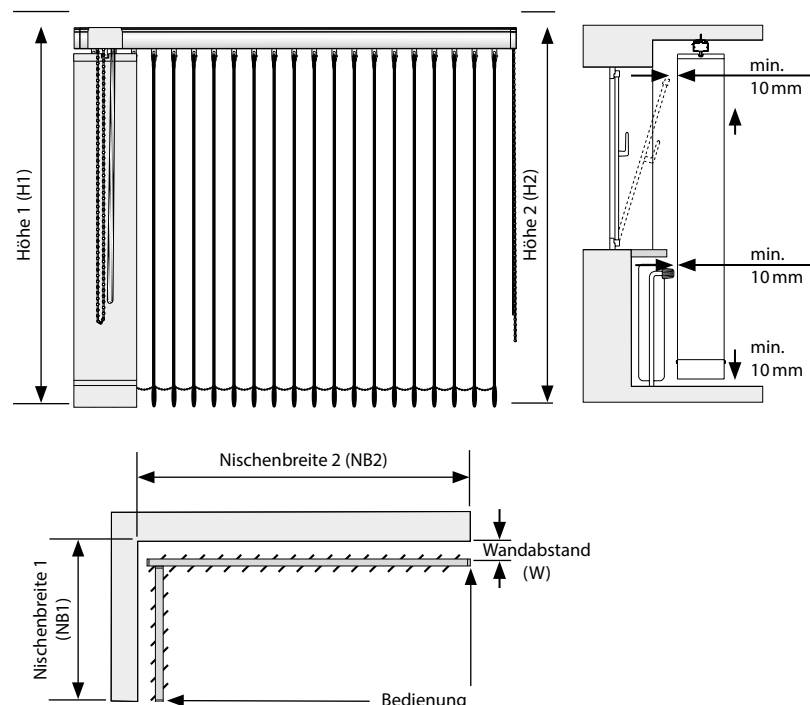

Die Anlagenmaße errechnet das Werk!

Bestellbreiten = Nischenbreiten B1, B2
 Bestellhöhen = Anlagenhöhen H1, H2

Aufmaß Typ 30/31 wie zwei Anlagen Typ 10. (Nischenbreite B1 und Höhe H1 für die linke Anlage, Nischenbreite B2 und Höhe H2 für die rechte Anlage)

Der Wandabstand (W) muss immer angegeben werden!

Abzugsmaße errechnet das Werk.

Typ 30 = Flügelanlage links

Typ 31 = Flügelanlage rechts

Achtung

Hervorstehende Teile wie Fensterbank, Heizung und Beschläge berücksichtigen!

Empfohlene Bodenfreiheit

Bei glatten Böden ca. 1 cm, bei hochflorigen Böden und „schiefen“ Böden ca. 3 cm.

Preisberechnung

Preisbreiten = Nischenbreiten B1, B2

Preishöhen = Anlagenhöhen H1, H2

Preisermittlung Typ 30/31 wie zwei Anlagen Typ 10: Nischenbreite B1 und Höhe H1 für die linke Anlage, Nischenbreite B2 und Höhe H2 für die rechte Anlage. Mit der Preisbreite, der Preishöhe und der Lamellenqualität (Preisgruppe beachten) wird der Grundpreis ermittelt.

Preisauflagen für Schienenfarbe, Lamellenbreite, Bedienungs- und Montagevarianten werden zum Grundpreis addiert.

Aufmaß und Bestellung

Aufmaß Typ 32 – Freihängend, zweiflügelige Erkeranlage

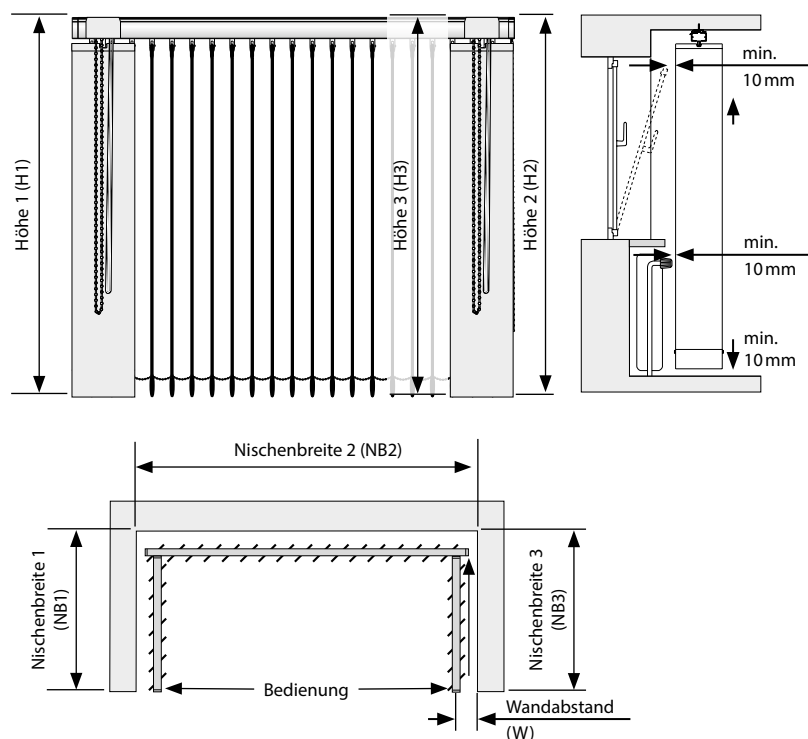

Die Anlagenmaße errechnet das Werk!

Bestellbreiten = Nischenbreiten B1, B2, B3
Bestellhöhen = Anlagenhöhen H1, H2, H3

Aufmaß Typ 32 wie drei Anlagen Typ 10:
Nischenbreite B1 / Höhe H1 für die linke Anlage,
Nischenbreite B2 / Höhe H2 für die mittlere Anlage,
Nischenbreite B3 / Höhe H3 für die rechte Anlage

Der Wandabstand (W) muss immer angegeben werden!

Abzugsmaße errechnet das Werk.

Achtung

Hervorstehende Teile wie Fensterbank, Heizung und Beschläge berücksichtigen!

Empfohlene Bodenfreiheit

Bei glatten Böden ca. 1 cm, bei hochflorigen Böden und „schiefen“ Böden ca. 3 cm.

Preisberechnung

Preisbreiten = Nischenbreiten B1, B2, B3
Preishöhen = Anlagenhöhen H1, H2, H3

Preisermittlung Typ 32 wie drei Anlagen Typ 10: Nischenbreite B1/Höhe H1 für die linke Anlage, Nischenbreite B2/Höhe H2 für die mittlere Anlage, Nischenbreite B3/Höhe H3 für die rechte Anlage. Mit der Preisbreite, der Preishöhe und der Lamellenqualität (Preisgruppe beachten) wird der Grundpreis ermittelt.

Preisaufläge für Schienenfarbe, Lamellenbreite, Bedienungs- und Montagevarianten werden zum Grundpreis addiert.

Aufmaß und Bestellung

Aufmaß Typ 40/41 – Vertikal Slope

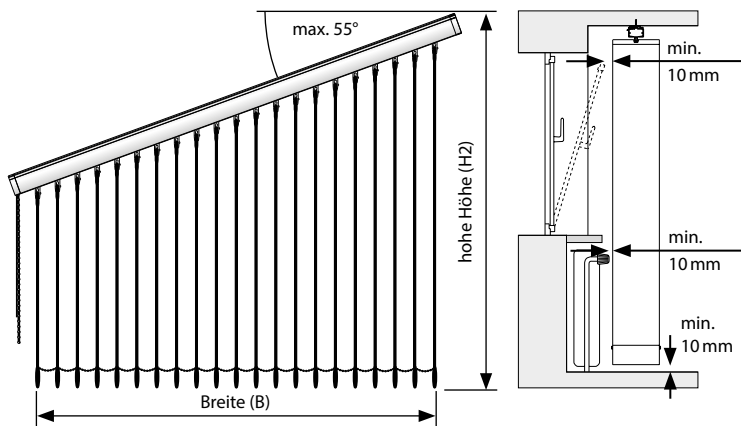

Die Fertigungsmaße errechnet das Werk.

Angegeben werden müssen die Maße der zu verdeckenden Fläche (z. B. der Fensterausschnitt).

B = Bestellbreite = Anlagenbreite
 H1 = Bestellhöhe 1 = Anlagenhöhe niedrige Seite
 H2 = Bestellhöhe 2 = Anlagenhöhe hohe Seite

Typ 40 = H1 links
 Typ 41 = H1 rechts

Achtung

Hervorstehende Teile wie Fensterbank, Heizung und Beschläge berücksichtigen!

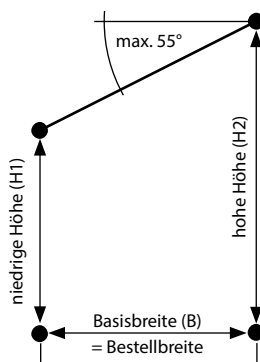

Aufmaßbeispiel

1. Festlegen, welcher Bereich insgesamt von der Anlage abgedeckt werden soll.
2. Obere Eckpunkte am Bau markieren.
3. Obere Eckpunkte auf Basis herunterloten und dort markieren (z. B. Fensterbrett, Fußboden).
4. Basisbreite zwischen diesen Markierungen ausmessen = Bestellbreite (keine Abzüge machen).
5. Höhen ausmessen. Dabei die notwendigen Abzugsmaße berücksichtigen (ca. 1 – 3 cm).

Preisberechnung

Preisbreite = Basisbreite B
 Preishöhe = Größte Höhe (H2)

Mit der Preisbreite, der Preishöhe und der Lamellenqualität (Preisgruppe beachten) wird der Grundpreis Slope ermittelt. Preisaufschläge werden zum Grundpreis addiert.

Aufmaß Typ 50 – Vertikal Slope

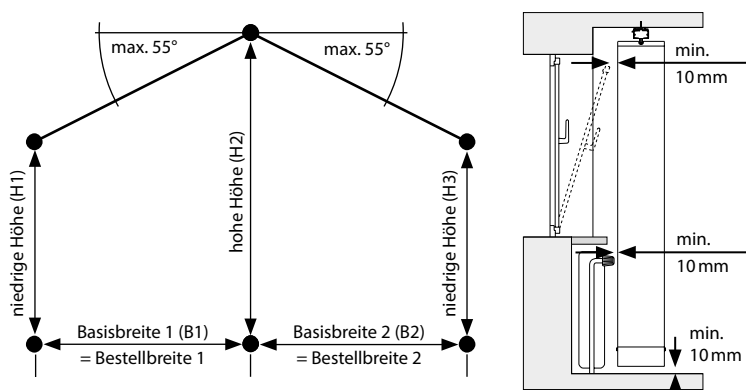

Die Fertigungsmaße errechnet das Werk!

Angegeben werden müssen die Maße der zu verdeckenden Fläche (z. B. der Fensterausschnitt).

B = Bestellbreite 1 = Basisbreite linke Seite
 B2 = Bestellbreite 2 = Basisbreite rechte Seite
 H1 = Bestellhöhe 1 = Anlagenhöhe linke Seite
 H2 = Bestellhöhe 2 = Anlagenhöhe Mitte
 H3 = Bestellhöhe 3 = Anlagenhöhe rechte Seite

Achtung

Hervorstehende Teile wie Fensterbank, Heizung und Beschläge berücksichtigen!

Aufmaßbeispiel

1. Festlegen, welcher Bereich insgesamt von der Anlage abgedeckt werden soll.
2. Obere Eckpunkte am Bau markieren.
3. Obere Eckpunkte auf Basis herunterloten und dort markieren (z. B. Fensterbrett, Fußboden).
4. Basisbreiten zwischen diesen Markierungen ausmessen = Bestellbreiten (keine Abzüge machen).
5. Höhen ausmessen. Dabei die notwendigen Abzugsmaße berücksichtigen (ca. 1 – 3 cm).

Preisberechnung

Preisbreite = Basisbreite B
 Preishöhe = Größte Höhe (H2)

Preismittlung Typ 50 wie zwei Anlagen Typ 40/41. Mit den Preisbreiten, der Preishöhe und der Lamellenqualität (Preisgruppe beachten) wird der Grundpreis Slope ermittelt. Preisaufschläge werden zum Grundpreis addiert.

Aufmaß und Bestellung

Aufmaß Typ 60/61 – Vertikal Slope

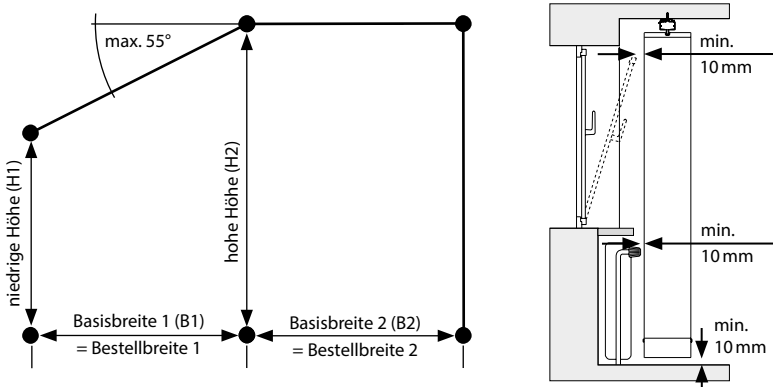

Die Fertigungsmaße errechnet das Werk!

Angegeben werden müssen die Maße der zu verdeckenden Fläche (z. B. der Fensterausschnitt).

B1 = Bestellbreite 1 = Basisbreite linke Seite
 B2 = Bestellbreite 2 = Basisbreite rechte Seite
 H1 = Bestellhöhe 1 = Anlagenhöhe niedrige Seite
 H2 = Bestellhöhe 2 = Anlagenhöhe hohe Seite

Typ 60 = H1 links
 Typ 61 = H1 rechts

Achtung

Hervorstehende Teile wie Fensterbank, Heizung und Beschläge berücksichtigen!

Aufmaßbeispiel

1. Festlegen, welcher Bereich insgesamt von der Anlage abgedeckt werden soll.
2. Obere Eckpunkte am Bau markieren.
3. Obere Eckpunkte auf Basis herunterloten und dort markieren (z. B. Fensterbrett, Fußboden).
4. Basisbreiten zwischen diesen Markierungen ausmessen = Bestellbreiten (keine Abzüge machen).
5. Höhen ausmessen. Dabei die notwendigen Abzugsmaße berücksichtigen (ca. 1–3 cm).

Preisberechnung

Preisbreite = Basisbreite B
 Preishöhe = Größte Höhe (H2)

Preisermittlung Typ 60/61 wie eine Anlage Typ 40/41 und eine Anlage Typ 10. Mit den Preisbreiten, der Preishöhe und der Lamellenqualität (Preisgruppe beachten) wird der Grundpreis Slope ermittelt. Preiszuschläge werden zum Grundpreis addiert.

Aufmaß Typ 70 – Vertikal Slope

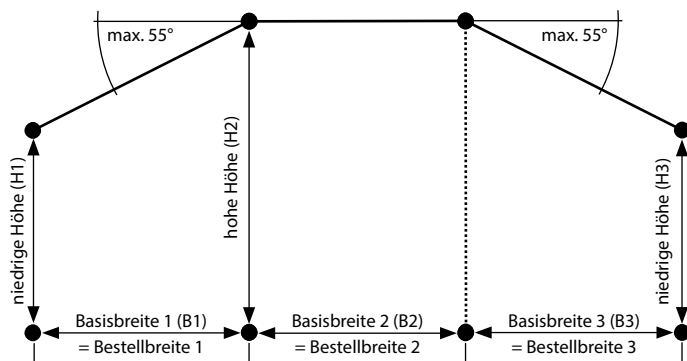

Die Fertigungsmaße errechnet das Werk!

Angegeben werden müssen die Maße der zu verdeckenden Fläche (z. B. der Fensterausschnitt).

B1 = Bestellbreite 1 = Basisbreite linke Seite
 B2 = Bestellbreite 2 = Basisbreite Mitte
 B3 = Bestellbreite 3 = Basisbreite rechte Seite
 H1 = Bestellhöhe 1 = Anlagenhöhe niedrige Seite
 H2 = Bestellhöhe 2 = Anlagenhöhe hohe Seite

Achtung

Hervorstehende Teile wie Fensterbank, Heizung und Beschläge berücksichtigen!

Empfohlene Bodenfreiheit

Bei glatten Böden ca. 1 cm, bei hochflorigen Böden und „schiefen“ Böden ca. 3 cm

Aufmaßbeispiel

1. Festlegen, welcher Bereich insgesamt von der Anlage abgedeckt werden soll.
2. Obere Eckpunkte am Bau markieren.
3. Obere Eckpunkte auf Basis herunterloten und dort markieren (z. B. Fensterbrett, Fußboden).
4. Basisbreiten zwischen diesen Markierungen ausmessen = Bestellbreiten (keine Abzüge machen).
5. Höhen ausmessen. Dabei die notwendigen Abzugsmaße berücksichtigen (ca. 1–3 cm).

Preisberechnung

Preisbreite = Basisbreite B
 Preishöhe = Größte Höhe (H2)

Preisermittlung Typ 70 wie zwei Anlagen Typ 40/41 und eine Anlage Typ 10. Mit den Preisbreiten, der Preishöhe und der Lamellenqualität (Preisgruppe beachten) wird der Grundpreis Slope ermittelt. Preiszuschläge werden zum Grundpreis addiert.

Aufmaß und Bestellung

Aufmaßhinweis für horizontal gebogene Anlagen

Die Fertigungsmaße errechnet das Werk!
Bitte Skizze, bzw. Schablone beifügen!

Bestellhöhe = Anlagenhöhe

Radius bei Schienenaufmaß

Angabe des Radius bis Schienenmitte.

Bedienungsseite

Angabe der Bedienungsseite vom Radiusinneren.

Achtung

Hervorstehende Teile wie Fensterbank, Heizung und Beschläge berücksichtigen!

Empfohlene Bodenfreiheit

Bei glatten Böden ca. 1 cm, bei hochflorigen Böden und „schiefen“ Böden ca. 3 cm.

Aufgrund der vielen Varianten bei gebogenen Anlagen können wir Preise nur auf Anfrage mitteilen!

Basis für die Preisanfrage: Breite = Gestreckte Schienenlänge
Höhe = Anlagenhöhe

Aufmaß Typ 80: Horizontal gebogene Anlagen

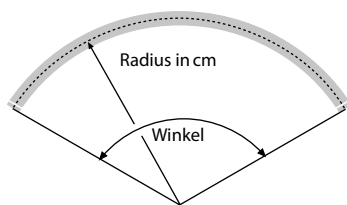

Variante 1: Standardvariante

Die gebogene Anlage Typ 80 wird über den Winkel, den Radius und die Anlagenhöhe definiert.

Aufmessen der Anlage bzw. Wand.

Die Berechnung der Anlage ist per Produktionssoftware mit diesen Maßen und der Anlagenhöhe im Werk möglich. (Bei Wandaufmaß muss zusätzlich der Wandabstand angegeben werden.)

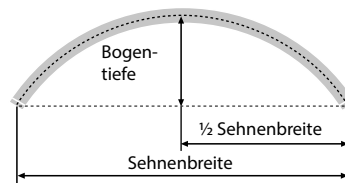

Variante 2: Freistehende Anlage

Aufmaß der Anlage mit einfachen Hilfsmitteln vor Ort.

Gerade Strecken bis in gedachten Schnittpunkt messen.

Die Berechnung der Anlage ist per Produktionssoftware mit diesen Maßen und der Anlagenhöhe im Werk möglich. (Bei Wandaufmaß muss zusätzlich der Wandabstand angegeben werden.)

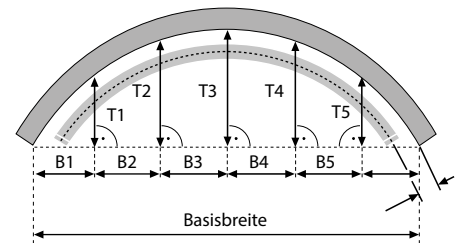

Variante 3: Wandaufmaß

Aufmaß der Anlage mit einfachen Hilfsmitteln vor Ort.

Basisbreite der Nische ermitteln. Teilen der Basisbreite in gleiche Strecken (z. B. alle 50 cm). An diesen Punkten die Tiefe der Nische aufmessen. Die Anlagenhöhe und den Wandabstand (W) angeben.

Der Radius wird durch die T-Punkte ermittelt, die Berechnung der Anlage ist per Produktionssoftware mit diesen Maßen im Werk möglich.

Aufmaß und Bestellung

Aufmaß Typ 81: Horizontal gebogene Anlagen

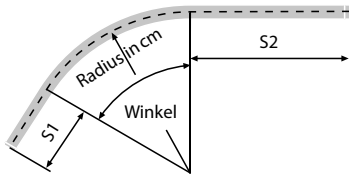

Variante 1: Standardvariante

Die gebogene Anlage Typ 81 wird über den Winkel, den Radius, die geraden Strecken und die Anlagenhöhe definiert.

Aufmessen der Anlage bzw. Wand. Die Berechnung der Anlage ist per Produktionssoftware mit diesen Maßen und der Anlagenhöhe im Werk möglich. Bei Wandaufmaß muss zusätzlich der Wandabstand angegeben werden.

Alternativ

Aufmaß wie bei Erker-Anlage Typ 32 (unter zusätzlicher Angabe der gewünschten Radien).

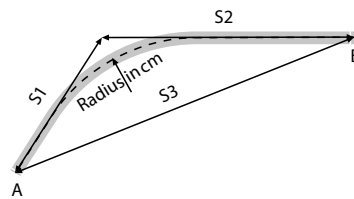

Variante 2: Freistehende Anlage

Aufmaß der Anlage mit einfachen Hilfsmitteln vor Ort.

Geraden Strecken bis in gedachten Schnittpunkt messen. Die Berechnung der Anlage ist per Produktionssoftware mit diesen Maßen im Werk möglich. Die Anlagenhöhe und den Wandabstand (W) angeben.

Kontrolle des Aufmaßes

Messen der Strecken sowohl von Punkt A, als auch von Punkt B.

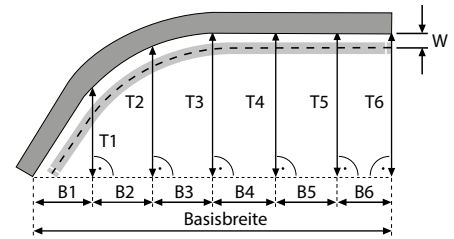

Variante 3: Wandaufmaß

Aufmaß der Anlage mit einfachen Hilfsmitteln vor Ort.

Basisbreite der Nische ermitteln. Teilen der Basisbreite in gleiche Strecken (darauf achten, dass in dem Radiusbereich min. 3 Messpunkte liegen). An diesen Punkten die Tiefe der Nische aufmessen. Die Anlagenhöhe und den Wandabstand (W) angeben.

Der Radius wird durch die T-Punkte ermittelt, die Berechnung der Anlage ist per Produktionssoftware mit diesen Maßen im Werk möglich.

Aufmaß Typ 82: Horizontal gebogene Anlagen

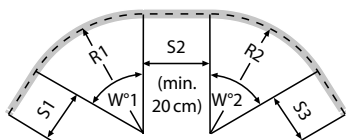

Variante 1: Standardvariante

Die gebogene Anlage Typ 82 wird über den Winkel, die Radien, die geraden Strecken und die Anlagenhöhe definiert.

Aufmessen der Anlage bzw. Wand. Die Berechnung der Anlage ist per Produktionssoftware mit diesen Maßen und der Anlagenhöhe im Werk möglich. (Bei Wandaufmaß muss zusätzlich der Wandabstand angegeben werden.)

Alternativ

Aufmaß wie bei Erker-Anlage Typ 32 (unter zusätzlicher Angabe der gewünschten Radien).

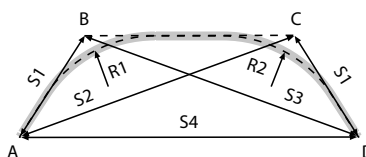

Variante 2: Freistehende Anlage

Aufmaß der Anlage mit einfachen Hilfsmitteln vor Ort.

Geraden Strecken bis in gedachten Schnittpunkt messen. Die Berechnung der Anlage ist per Produktionssoftware mit diesen Maßen im Werk möglich. Die Anlagenhöhe und den Wandabstand (W) angeben.

Kontrolle des Aufmaßes

Messen der Strecken sowohl von Punkt A, als auch von Punkt D.

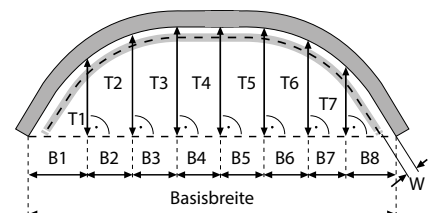

Variante 3: Wandaufmaß

Aufmaß der Anlage mit einfachen Hilfsmitteln vor Ort.

Basisbreite der Nische ermitteln. Teilen der Basisbreite in gleiche Strecken (darauf achten, dass in den Radienbereichen min. 3 Messpunkte liegen). An diesen Punkten die Tiefe der Nische aufmessen. Die Anlagenhöhe und den Wandabstand (W) angeben.

Der Radius wird durch die T-Punkte ermittelt, die Berechnung der Anlage ist per Produktionssoftware mit diesen Maßen im Werk möglich.

Aufmaß und Bestellung

Aufmaßhinweis für vertikal gebogene Anlagen

Die Fertigungsmaße errechnet das Werk!

Bitte Skizze, bzw. Schablone beifügen!

Bestellhöhe = Anlagenhöhe

Nur symmetrische Anlagenformen und nur gleichbleibender Radius möglich.

Mindestradius: $R = 500 \text{ mm}$
 Öffnungswinkel: max. 110°

Lamellenpaket: Immer an der höchsten Stelle (Mitte der Anlage).

Radius bei Schienenaufmaß
 Angabe des Radius bis Oberkante Schiene.

Achtung

Hervorstehende Teile wie Fensterbank, Heizung und Beschläge berücksichtigen!

Empfohlene Bodenfreiheit

Bei glatten Böden ca. 1 cm, bei hochflorigen Böden und „schiefen“ Böden ca. 3 cm.

Aufgrund der vielen Varianten bei gebogenen Anlagen können wir Preise nur auf Anfrage mitteilen!

Basis für die Preisanfrage: Breite = Gestreckte Schienenlänge

Höhe = Anlagenhöhe

Aufmaß Typ 90: Vertikal gebogene Anlagen

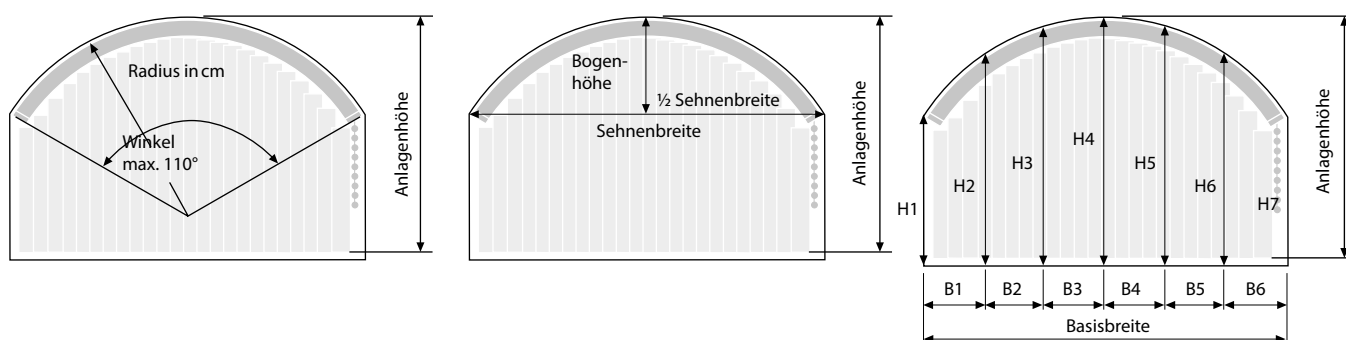

Variante 1: Standardvariante

Die gebogene Anlage Typ 90 wird über den Winkel, den Radius und die Anlagenhöhe definiert.

Aufmessen der Anlage bzw. des Fensterausschnittes.

Die Berechnung der Anlage ist per Produktionssoftware mit diesen Maßen und der Anlagenhöhe im Werk möglich. (Bei der Bestellung angeben, ob die Fenster/Nischen- oder Schienenmaße gemessen wurden.)

Variante 2: Vereinfachtes Aufmaß

Aufmaß der Anlage mit einfachen Hilfsmitteln vor Ort.

Messen der Sehnenbreite. Auf halber Sehnenbreite die Bogenhöhe ermitteln.

Die Berechnung der Anlage ist per Produktionssoftware mit diesen Maßen und der Anlagenhöhe im Werk möglich. (Bei der Bestellung angeben, ob die Fenster/Nischen- oder Schienenmaße gemessen wurden.)

Variante 3: Wand- / Fensteraufmaß

Aufmaß der Anlage mit einfachen Hilfsmitteln vor Ort.

Basisbreite des Ausschnittes ermitteln. Teilen der Basisbreite in gleiche Strecken (z. B. alle 50 cm). An diesen Punkten die Höhe des Ausschnittes aufmessen.

Der Radius wird durch die H-Punkte ermittelt, die Berechnung der Anlage ist per Produktionssoftware mit diesen Maßen im Werk möglich.

Aufmaß und Bestellung

Aufmaß Typ 91: Vertikal gebogene Anlagen mit geraden Enden

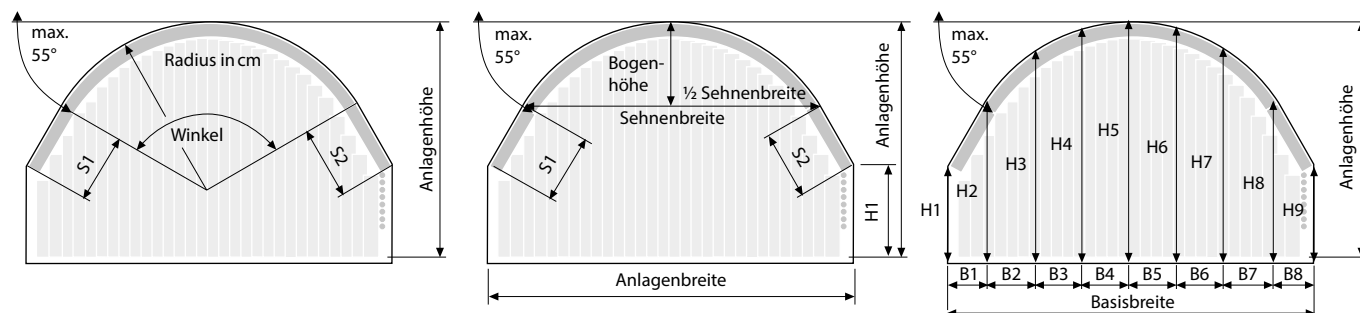

Variante 1: Standardvariante

Die gebogene Anlage Typ 91 wird über den Winkel, den Radius, die geraden Strecken und die Anlagenhöhe definiert.

Aufmessen der Anlage bzw. des Fensterausschnittes.

Die Berechnung der Anlage ist per Produktionssoftware mit diesen Maßen und der Anlagenhöhe im Werk möglich. Bei der Bestellung angeben, ob die Fenster/Nischen- oder Schienenmaße gemessen wurden.

Variante 2: Vereinfachtes Aufmaß

Aufmaß der Anlage mit einfachen Hilfsmitteln vor Ort.

Messen der Sehnenbreite. Auf halber Sehnenbreite die Bogenhöhe ermitteln. Anlagenhöhen und Breite ermitteln.

Die Berechnung der Anlage ist per Produktionssoftware mit diesen Maßen und der Anlagenhöhe im Werk möglich. Bei der Bestellung angeben, ob die Fenster/Nischen- oder Schienenmaße gemessen wurden.

Variante 3: Wand-/Fensteraufmaß

Aufmaß der Anlage mit einfachen Hilfsmitteln vor Ort.

Basisbreite des Ausschnittes ermitteln. Teilen der Basisbreite in gleiche Strecken (z. B. alle 50 cm). An diesen Punkten die Höhe des Ausschnittes aufmessen.

Der Radius wird durch die H-Punkte ermittelt, die Berechnung der Anlage ist per Produktionssoftware mit diesen Maßen im Werk möglich.

Aufmaß Typ 92/94: Vertikal gebogene Slope-Anlagen (Niedrige Seite Typ 92 links, Typ 94 rechts)

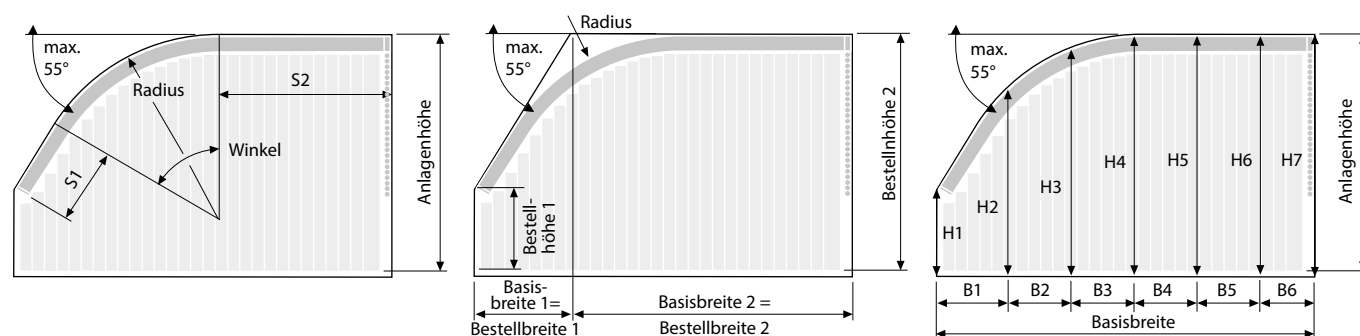

Variante 1: Standardvariante

Die gebogenen Anlagen Typ 92/94 werden über den Winkel, den Radius, die geraden Strecken und die Anlagenhöhe definiert.

Aufmessen der Anlage bzw. des Fensterausschnittes.

Die Berechnung der Anlage ist per Produktionssoftware mit diesen Maßen und der Anlagenhöhe im Werk möglich. Bei der Bestellung angeben, ob die Fenster/Nischen- oder Schienenmaße gemessen wurden.

Variante 2: Giebfenster/-wand

Aufmaß des Fensterausschnittes wie bei Slope-Anlage Typ 61.

Festlegen, welcher Bereich abgedeckt werden soll. Obere Eckpunkte am Bau markieren, auf Basis herunterloten und dort markieren. Basisbreiten ausmessen. Höhen ausmessen. Gewünschten Radius angeben.

Die Berechnung der Anlage ist per Produktionssoftware mit diesen Maßen im Werk möglich.

Variante 3: Wandaufmaß

Aufmaß der Anlage mit einfachen Hilfsmitteln vor Ort.

Basisbreite des Ausschnittes ermitteln. Teilen der Basisbreite in gleiche Strecken (darauf achten, dass im Radiusbereich min. 3 Messpunkte liegen). An diesen Punkten die Höhe des Ausschnittes aufmessen.

Der Radius wird durch die H-Punkte ermittelt, die Berechnung der Anlage ist per Produktionssoftware im Werk möglich.

Aufmaß und Bestellung

Aufmaß Typ 93: Vertikal gebogene Slope-Anlagen mit zwei oder mehr Biegungen

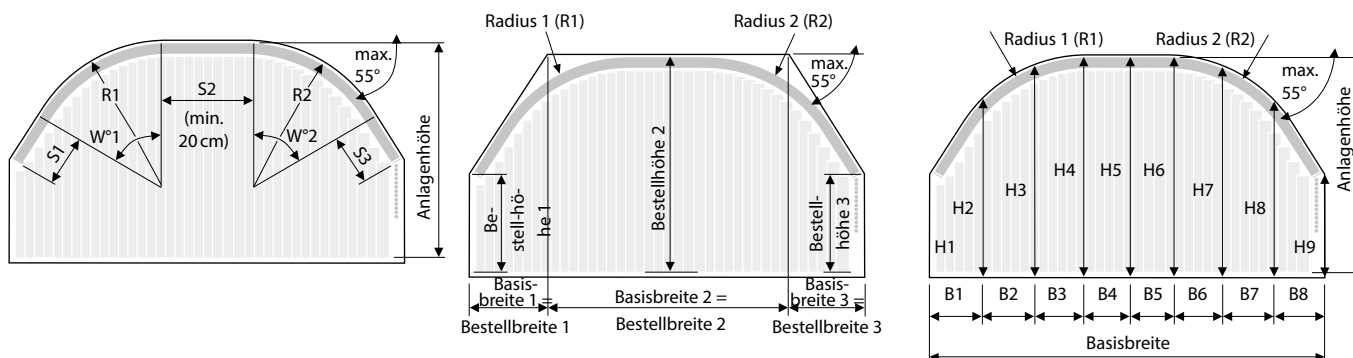

Variante 1: Standardvariante

Die gebogene Anlage Typ 93 wird über die Winkel, den Radius, die geraden Strecken und die Anlagenhöhe definiert.

Aufmessen der Anlage bzw. des Fensterausschnittes.

Die Berechnung der Anlage ist per Produktionssoftware mit diesen Maßen und der Anlagenhöhe im Werk möglich. Bei der Bestellung angeben, ob die Fenster/Nischen- oder Schienenmaße gemessen wurden.

Variante 2: Giebelfenster/-wand

Aufmaß des Fensterausschnittes wie bei Slope-Anlage Typ 70.

Festlegen, welcher Bereich abgedeckt werden soll. Obere Eckpunkte am Bau markieren, auf Basis herunterloten und dort markieren. Basisbreiten ausmessen. Höhen ausmessen. Gewünschte Radien angeben.

Die Berechnung der Anlage ist per Produktionssoftware mit diesen Maßen im Werk möglich.

Variante 3: Wandaufmaß

Aufmaß der Anlage mit einfachen Hilfsmitteln vor Ort.

Basisbreite des Ausschnittes ermitteln. Teilen der Basisbreite in gleiche Strecken (darauf achten, dass im Radiusbereich min. 3 Messpunkte liegen). An diesen Punkten die Höhe des Ausschnittes aufmessen.

Der Radius wird durch die H-Punkte ermittelt, die Berechnung der Anlage ist per Produktionssoftware im Werk möglich.

Aufmaß Typ 95: Vertikal gebogene Slope-Anlagen mit niedriger Seite links und rechts

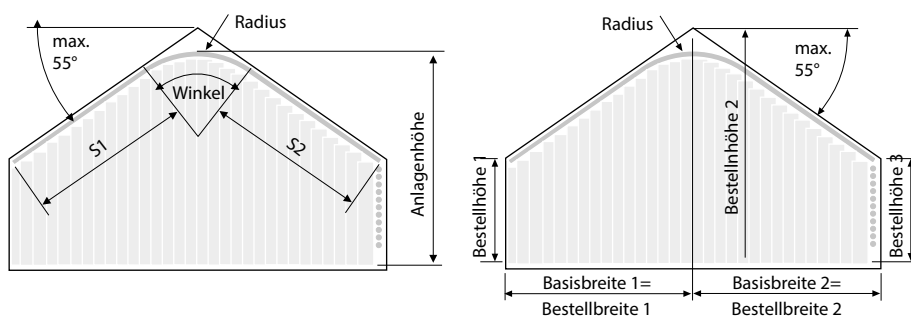

Variante 1: Standardvariante

Die gebogene Anlage Typ 95 wird über die Winkel, den Radius, die geraden Strecken und die Anlagenhöhe definiert.

Aufmessen der Anlage bzw. des Fensterausschnittes.

Die Berechnung der Anlage ist per Produktionssoftware mit diesen Maßen und der Anlagenhöhe im Werk möglich. Bei der Bestellung angeben, ob die Fenster/Nischen- oder Schienenmaße gemessen wurden.

Variante 2: Giebelfenster/-Wand

Aufmaß des Fensterausschnittes wie bei Slope-Anlage Typ 50.

Festlegen, welcher Bereich abgedeckt werden soll. Obere Eckpunkte am Bau markieren, auf Basis herunterloten und dort markieren. Basisbreiten ausmessen. Höhen ausmessen.

Die Berechnung der Anlage ist per Produktionssoftware mit diesen Maßen im Werk möglich.

Aufmaß und Bestellung

Aufmaß Typ 96: Vertikal gebogene Anlagen ohne Scheitelpunkt

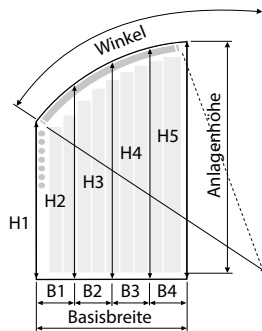

Wandaufmaß

Aufmaß der Anlage mit einfachen Hilfsmitteln vor Ort.

Basisbreite des Ausschnittes ermitteln.
Teilen der Basisbreite in gleiche Strecken (z. B. alle 50 cm). An diesen Punkten die Höhe des Ausschnittes aufmessen.

Der Radius wird durch die H-Punkte ermittelt, die Berechnung der Anlage ist per Produktionssoftware im Werk möglich.

Allgemeine Lieferungs- und Zahlungsbedingungen

1. Angebot, Auftrag und Lieferung

Unseren Angeboten und der Abwicklung des Auftrages liegen unsere allgemeinen Lieferungs- und Zahlungsbedingungen zugrunde.

Sie sollen dazu dienen, die Geschäftsverbindung zwischen unseren Kunden und uns reibungslos zu gestalten. Mit Aufgabe der Bestellung, spätestens mit Annahme der Ware, werden unsere Verkaufsbedingungen akzeptiert. Etwaigen abweichenden Bezugsbedingungen des Bestellers wird hiermit ausdrücklich widersprochen, ohne dass es eines erneuten Widerspruches bei der Auftragsbestätigung bedarf. Auftragsgemäß gelieferte Maßartikel können weder umgetauscht noch zurückgenommen werden.

2. Preise

Die Abgabe aller Angebote erfolgt stets freibleibend, die Ware wird zu den Preisen geliefert, die in der jeweils letzten Preisliste festgelegt sind. Preisänderungen vorbehalten. Die Preise für Maßfertigungsartikel gelten einschließlich Verpackung. Bei Kleinaufträgen wird ein Mindermengenzuschlag berechnet. Sonderverpackung wird zum Selbstkostenpreis berechnet und nicht zurückgenommen. Zustellgebühr für Postpakete sowie Mehrfracht für Expressgut trägt der Besteller.

3. Mehrwertsteuer

Im Falle einer Änderung der Mehrwertsteuer vor Erfüllung des Vertrages unterliegen Lieferung und Leistung dem am Tage der Lieferung gültigen Steuerrecht.

4. Zahlungen

Unsere Rechnungen können innerhalb von 10 Tagen mit 3 % Skonto oder spätestens innerhalb von 30 Tagen netto bezahlt werden. Skonto wird nur dann akzeptiert, wenn sämtliche fälligen Zahlungsverpflichtungen aus vorangegangenen Lieferungen erfüllt sind. Erstlieferungen an uns unbekannte Besteller erfolgen gegen Vorkasse oder Nachnahme des Rechnungsbetrages mit 3 % Skonto, Ziellieferungen nach Aufgabe entsprechender Referenzen.

Wechsel werden nur aufgrund besonderer Vereinbarung, Wechsel und Schecks nur zahlungshalber angenommen. Spesen hierfür gehen zu Lasten des Käufers. Wenn nach Vertragsabschluss eine Verschlechterung in den Vermögensverhältnissen des Käufers eintritt, sind wir berechtigt, unter Rückgabe des Wechsels sofortige Barzahlung zu verlangen.

Die gesamte Kaufpreisforderung wird bei Nichteinlösung eines Wechsels oder Schecks sofort fällig. Dasselbe gilt bei Zahlungseinstellung oder Konkurs des Käufers.

5. Beschaffenheit unserer Produkte

Die Beschaffenheit unserer Produkte ist in unseren Kollektionen und Produktblättern festgehalten, die wir dem Besteller jederzeit zur Verfügung stellen können. Die Richtigkeit der Angaben kann weder zugesichert noch garantiert werden.

Die in zu dem Produkt gehörenden Begleitmaterial angegebenen Wartungshinweise sind in jedem Fall zu beachten. Nur so lässt sich ein einwandfreies Funktionieren der Anlagen sicherstellen.

Für Funktionsverlust infolge unsachgemäßer oder ausbleibender Wartung kann keine Haftung übernommen werden.

Wir bemühen uns, unsere Produkte in unserem Informationsmaterial so exakt wie möglich zu beschreiben. Zugunsten einer leichteren Erfassbarkeit von Bild und Schrift behalten wir uns vor, in einem handelsüblichen Rahmen von exakten Zahlen oder Daten abzuweichen.

Die bestellte Ware ist ausdrücklich nur für die gewöhnliche Verwendung unter üblichen Bedingungen freigegeben. Ist eine ungewöhnliche Verwendung oder der Einsatz unter extremen Bedingungen vorgesehen, oder ergeben sich aus dem Betrieb der Anlagen Risiken für die Gesundheit oder Sicherheit von Menschen bzw. die Umwelt, ist der Besteller verpflichtet, dies vor Vertragsabschluss bei uns anzuzeigen.

6. Gefahrenübergang

Der Versand erfolgt grundsätzlich auf Gefahr des Bestellers, auch bei Franko- und Frei-Haus-Lieferung. Bei etwaigen Transportschäden empfiehlt es sich im Interesse des Empfängers, den Schaden sofort bahnamtlich oder durch den ersatzpflichtigen Transportführer feststellen und bescheinigen zu lassen.

Durch Annahmeverweigerung entstehende Kosten wie Lagergeld, Frachtkosten usw. gehen zu Lasten des Empfängers.

7. Haftung bei Mängeln

Bedingung für Gewährleistungen zugunsten des Bestellers ist sein ordnungsgemäßes Nachkommen der im § 377 HGB festgeschriebenen Untersuchungs- und Rügeobliegenheiten. Offensichtliche und nach Untersuchung erkennbare typische Mängel sind innerhalb von 8 (acht) Tagen nach Produktübergabe schriftlich zu rügen. Nicht offensichtliche oder bei Untersuchung durch fachkundiges Personal nicht erkennbare Mängel sind innerhalb von 8 (acht) Tagen nach ihrer Feststellung schriftlich zu rügen. Bei allen Mängelrügen ist der Besteller verpflichtet, uns eine detaillierte schriftliche Mängelbeschreibung zuzusenden. Eine Gewährleistung ist bei Versäumen der jeweiligen Rügefrist ausgeschlossen. Einreden der Verspätung oder unvollständiger Mängelrügen behalten wir uns auch nach Beginn der Reklamationsbearbeitung und Prüfung der beanstandeten Waren vor.

Gewährleistungen sind ausgeschlossen für alle Störungen und Schäden infolge des natürlichen Verschleißes von Anlage und Bedienelementen, durch unsachgemäße oder falsche Installation, Bedienung oder Stromversorgung, durch unterlassene oder fehlerhafte Wartung, durch höhere Gewalt, insbesondere Sturmschäden, Feuer, Blitzschlag und Explosion. Wir leisten ebenfalls keine Gewähr für Störungen und Schäden infolge der Verwendung von nicht durch uns zur Verwendung mit unseren Produkten freigegebenen Bauteilen oder Verbrauchsmaterialien.

Für die Mangelfreiheit unserer Produkte leisten wir für ein (1) Jahr nach Erhalt der Lieferung Gewährleistung. Bei Vorliegen eines Mangels sind wir berechtigt, den Mangel zu beseitigen oder durch eine neue, mangelfreie Sache zu ersetzen. Sollte auch der zweite Nachbesserungsversuch fehlschlagen, ist der Besteller zur Minderung oder zum Rücktritt vom Vertrag berechtigt, sofern

Allgemeine Lieferungs- und Zahlungsbedingungen

nach dem Vertrag keine weiteren Nachbesserungsversuche angemessen bzw. dem Besteller zumutbar sind. Stellen wir bei Untersuchung einer Mangelrüge keinen Mangel fest, trägt der Besteller die Kosten für die Untersuchung. Ein Recht auf Rücktritt vom Vertrag oder auf Verweigerung der Annahme steht dem Besteller bei geringfügigen oder unerheblichen Mängeln nicht zu. – Ist der Besteller zur Geltendmachung von Rechten verpflichtet, uns eine angemessene Frist zur Leistungserbringung zu setzen, so muss die Frist mindestens vier Wochen betragen.

Sind für Nacherfüllungen unverhältnismäßig hohe Kosten absehbar, sind wir berechtigt, die Nacherfüllung zu verweigern. Eine Unverhältnismäßigkeit ist dann gegeben, wenn die Kosten für die Nacherfüllung mehr als 30 v.H. des Marktwertes der Kaufsache betragen.

Nebenaufwendungen zur Nacherfüllung, weitergehende Ansprüche wie insbesondere Schadenersatzansprüche erstatten wir dem Besteller nur im Rahmen der Regelungen in § 8. Im Zuge der Nachbesserung ersetzte Teile gehen in unser Eigentum über. Gewährleistungsansprüche sind nicht abtretbar und stehen nur dem unmittelbaren Besteller zu.

Rückgriffsansprüche gem. §§ 478, 479 BGB bestehen nur im gesetzlichen Umfang, wenn die Inanspruchnahme durch den Verbraucher berechtigt war, nicht dagegen bei nicht mit uns abgestimmten Kulanzregelungen. Rückgriffsansprüche setzen die Beachtung eigener Pflichten und Rügeobliegenheiten durch den Rückgriffsberechtigten voraus. Soweit es sich um einen Mangel aufgrund von Werbeaussagen oder anderer vertraglicher Vereinbarungen handelt, die nicht von uns herrühren, oder wenn der Besteller gegenüber dem Endkunden eine besondere Garantie eingeräumt hat, besteht diese Verpflichtung nicht.

Eine Haftung nach §478f. BGB ist ausgeschlossen, wenn der Besteller ins Ausland liefert und die Geltung des UN-Kaufrechts ausschließt.

Nach erfolglosem Ablauf der Nacherfüllungsfrist sind wir berechtigt, den Besteller aufzufordern, binnen eines Monats eventuelle andere Gewährleistungsrechte geltend zu machen. Werden innerhalb der Frist keine Gewährleistungsrechte geltend gemacht, verfallen die Gewährleistungsrechte, wenn in der Aufforderung auf diese Rechtsfolge hingewiesen ausdrücklich wurde.

8. Gesamthaftung

Eine über Ansprüche aus § 7 hinausgehende Haftung ist ohne Rücksichtnahme auf die Rechtsnatur des geltend gemachten Anspruchs ausgeschlossen. Insbesondere gilt dies für das Demontieren defekter Anlagen, sofern der Fehler bereits vor der Montage hätte festgestellt werden können, für Nebenkosten und Aufwendungen für die Montage eines gelieferten Produkts oder einer Ersatzlieferung, auch wenn Fehler erst nach Beginn der Montagearbeiten entdeckt werden, für Schadenersatzansprüche aus Verschulden bei Abschließen des Vertrags sowie sonstige Pflichtverletzungen, für deliktische Ansprüche auf Schadenersatz nach § 823 BGB.

Eine Haftung für Schäden an der gelieferten Ware, für entgangenen Gewinn und sonstige Vermögensschäden ist ausgeschlossen.

Auch ist eine persönliche Schadenersatzhaftung unserer Unternehmensangehörigen, Vertreter und Erfüllungsgehilfen ausgeschlossen, wenn eine Schadenersatzhaftung uns gegenüber ausgeschlossen ist.

9. Eigentumsvorbehalt

Die Ware wird unter Eigentumsvorbehalt geliefert. Sie bleibt bis zur restlosen Bezahlung sämtlicher, auch künftig entstehender Forderungen gegen den Käufer aus unserer Geschäftsverbindung unser Eigentum, auch wenn sie weiterveräußert ist. Bei Kreditverkäufen ist unser Kunde verpflichtet, die Vorbehaltsware ebenfalls unter Eigentumsvorbehalt zu verkaufen. Die ihm aufgrund dieser Veräußerung zustehende Forderung gegen den Erwerber tritt er bereits hiermit an uns ab.

Er verpflichtet sich weiterhin, eingehende Zahlungen aus dem Verkauf zur Begleichung unserer Forderung an uns abzuführen. Unser Kunde

ist verpflichtet, uns sofort zu verständigen, wenn unser Eigentum vollstreckt wird. Er hat bei Vollstreckung auf unser Eigentum ausdrücklich hinzuweisen. Kollektionen, Bemusterungen und Warenträger, die kostenlos zur Verfügung gestellt werden, bleiben unser Eigentum.

10. Abänderungen

Alle von diesen Bedingungen abweichenden Vereinbarungen sowie Nebenabreden sind nur gültig, wenn sie von uns schriftlich bestätigt werden.

11. Erfüllungsort und Gerichtsstand

Erfüllungsort für sämtliche Verpflichtungen aus dem Vertrag und Gerichtsstand für alle Streitigkeiten ist Kiel.

Germania KG

Kiel-Altenholz

Nachdruck und fotomechanische Wiedergabe unserer Kollektionen – auch auszugsweise – sind nur mit unserem schriftlichen Einverständnis gestattet.

Wichtig bei Transportschäden

Für Transportschäden haftet das Transportunternehmen. Deshalb Sendung sofort bei Empfang prüfen, wenn Sie sich vor Verlusten schützen wollen! Transportschäden können nur dann geltend gemacht werden, wenn Sie den Schaden sofort bahnamtlich oder durch den Transportführer (Post, Spediteur) feststellen und bescheinigen lassen. Für den Fall, dass der Schaden äußerlich nicht erkennbar war und erst beim Auspacken der Ware festgestellt werden konnte, beantragen Sie sofort die Aufnahme des Tatbestandes. Nur unter dieser Voraussetzung können Sie bei dem Transportunternehmen auch nachträglich noch Schadenersatzansprüche geltend machen. Original-Frachtbrief, Tatbestandsaufnahme und Abtretungserklärungen zur Verfolgung Ihrer Ansprüche bitte sofort an uns einsenden!

Raum für Visionen

Platz für Ihre Ideen

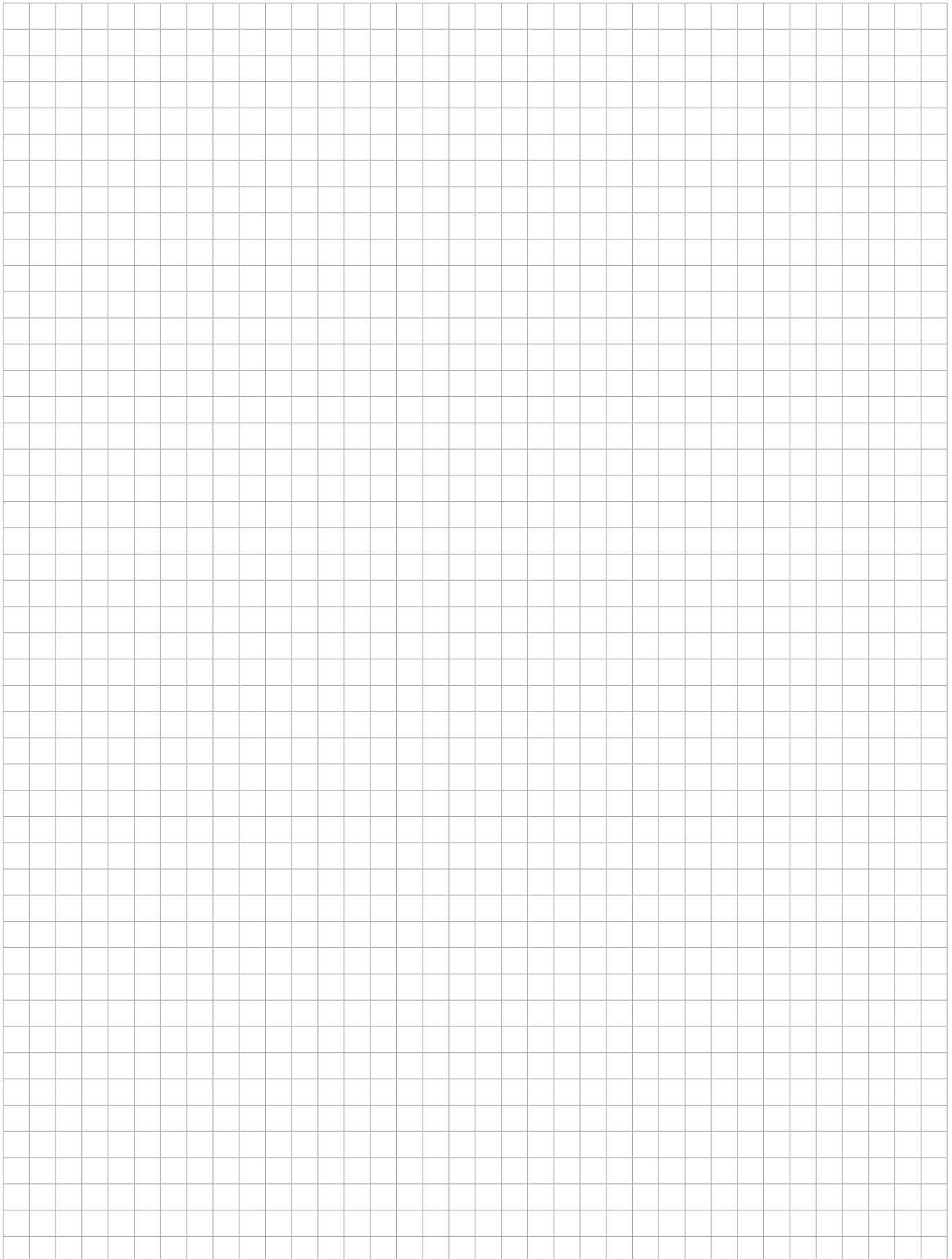

Raum für Visionen

Platz für Ihre Ideen

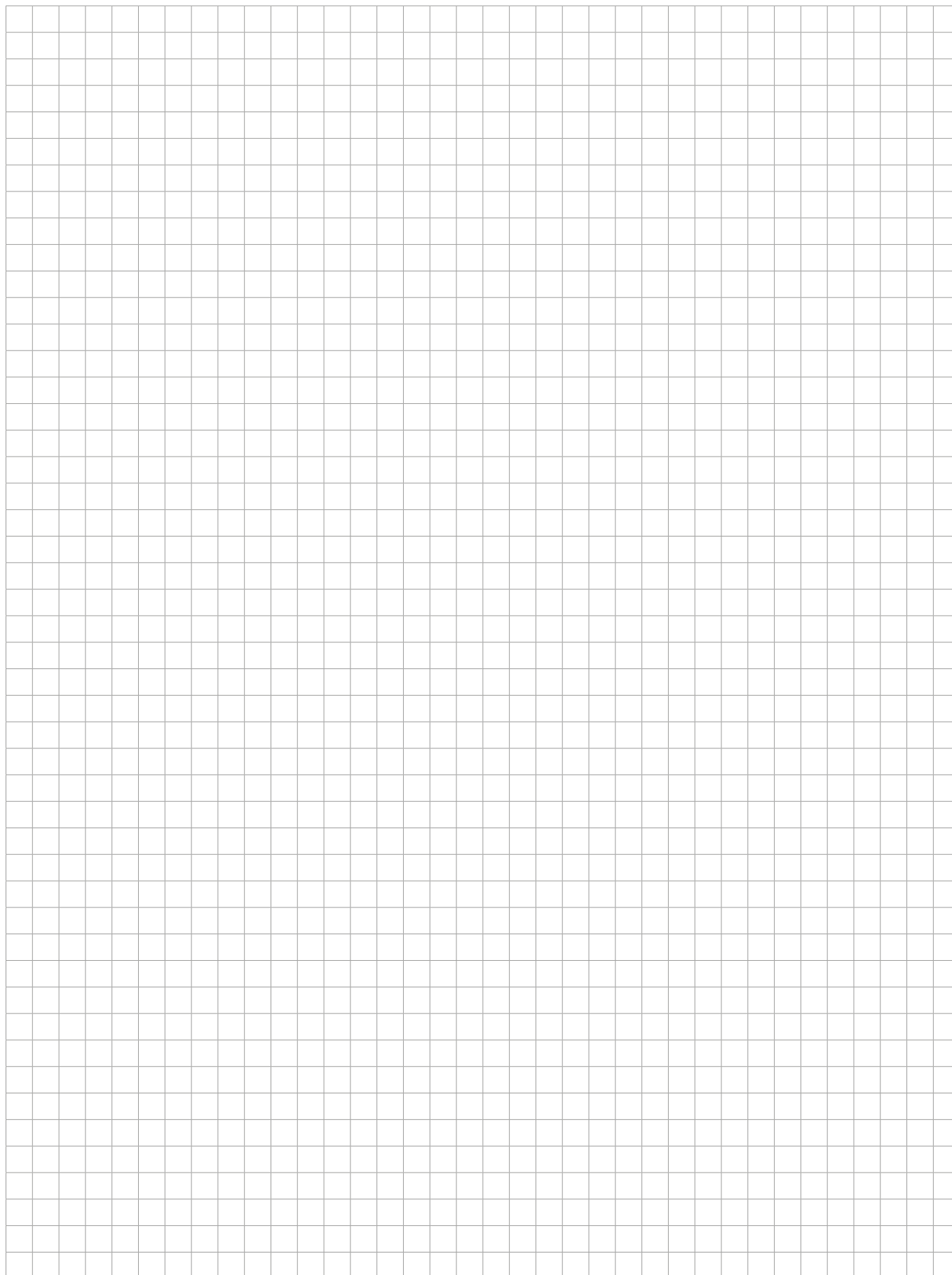

Raum für Visionen

Platz für Ihre Ideen

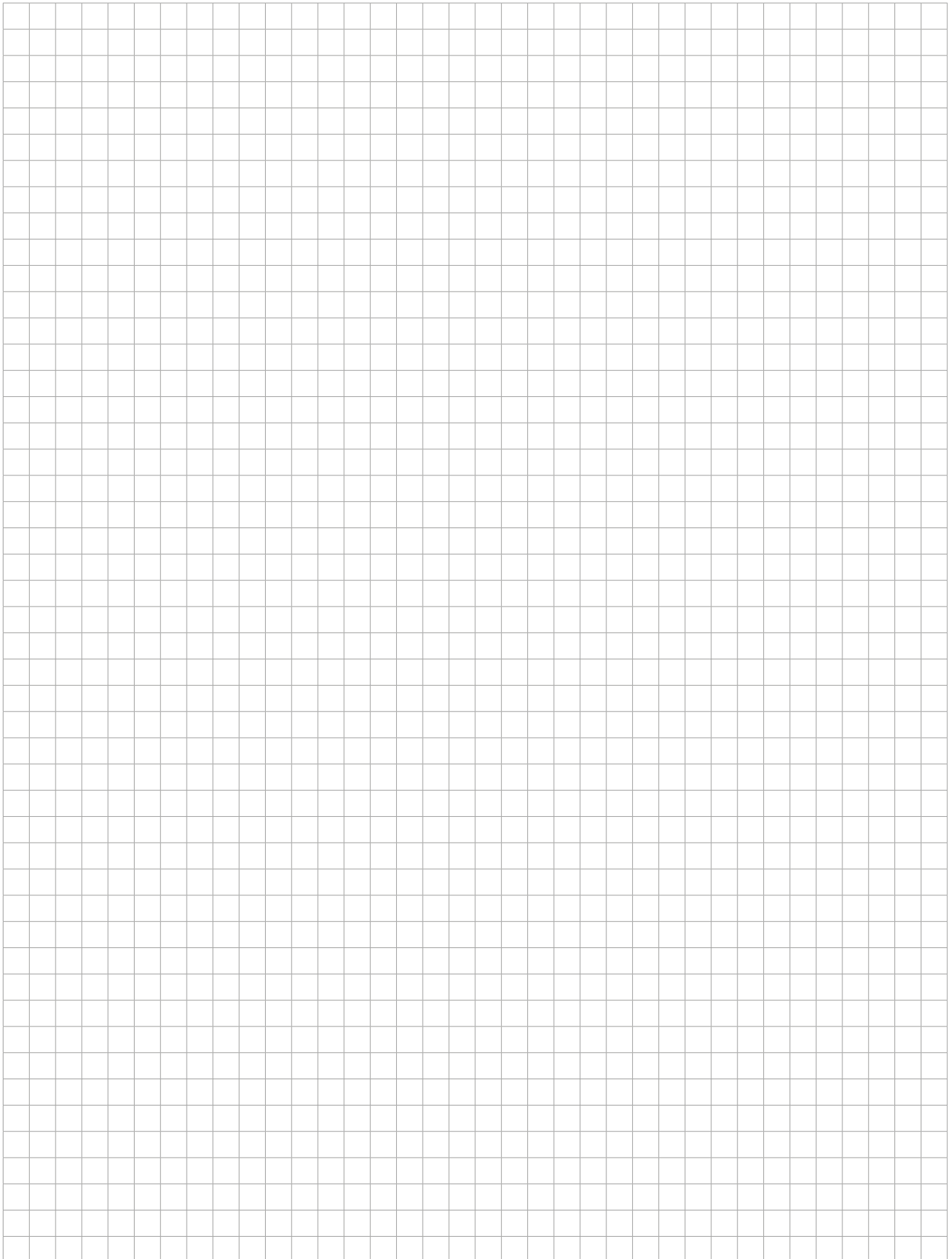

Raum für Visionen

Platz für Ihre Ideen

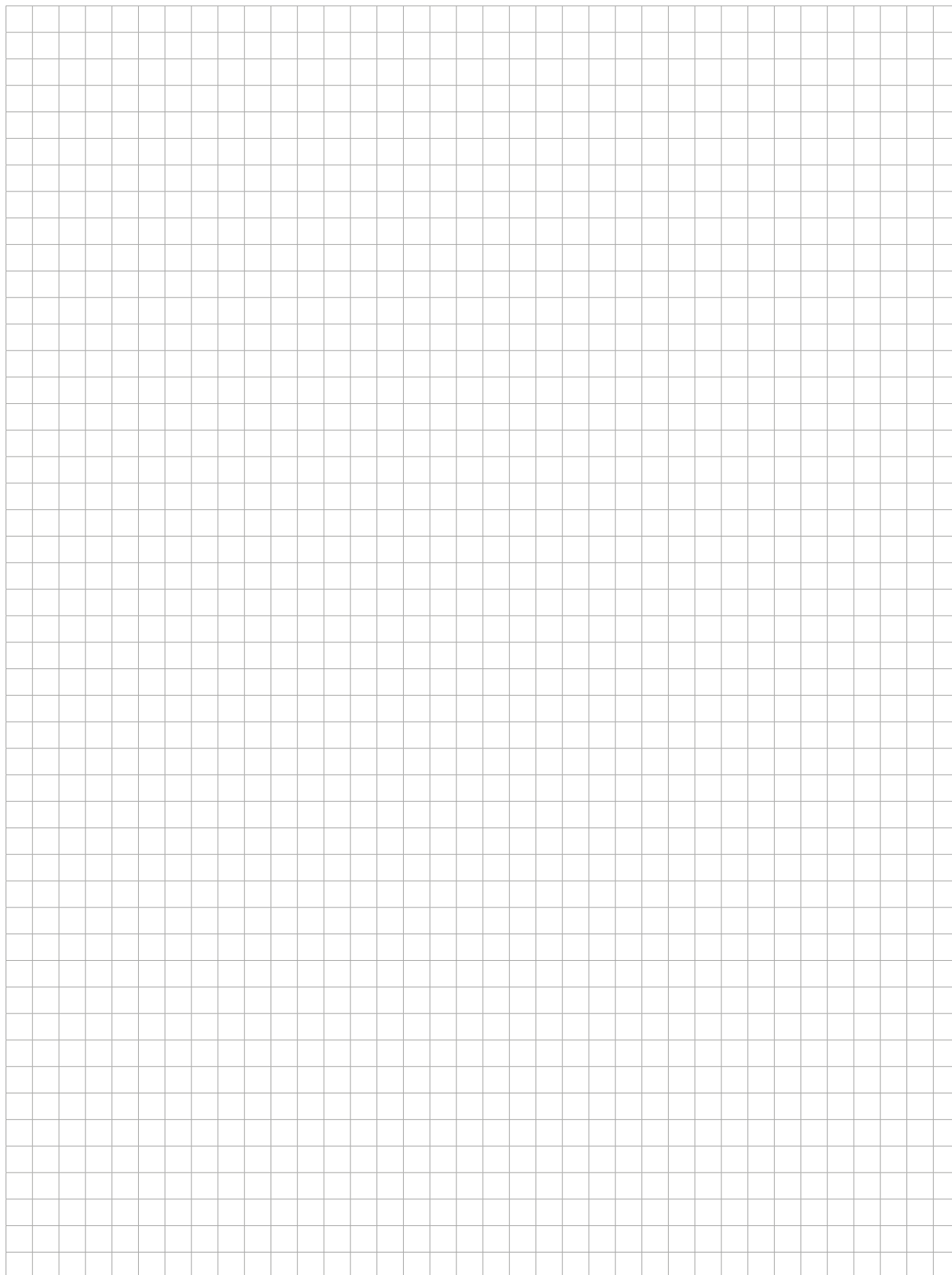

Vertikal

Firma _____ Kunden-Nr. _____

Straße _____ Ansprechpartner _____ Bestelldatum _____

PLZ/Ort _____ Lieferdatum _____

Anzahl Anlagen	Fertigmaß in cm		Lamellenbreite		Typnummer Vertikalanlage	Stoff Farbnummer	Bedienung		Paket			Schienenfarbe		Montage		Sonderzubehör	Kommission
	Breite	Höhe	127mm	89mm			links	rechts	Länge in cm	links	rechts	mitte	geteilt	Decke	Wand		
1																	
2																	
3																	
4																	
5																	
6																	
7																	
8																	
9																	
10																	

Unsere Artikel sind Maßanfertigungen und können nicht zurückgenommen werden.
 Germania Rollo Manfred Giese KG | Am Jägersberg 24 | D-24161 Altenholz | **Tel** 0431 3 69 68-0 | **Fax** 0431 3 65 64 | **E-Mail** bestellung@germania-kg.de | www.germania-kg.de

