

Twist® Doppelrollo

Technik & Preise 03 / 2020

Germania 

Hallo Sonne!

enthält
Preisanpassung

10%

ab 01/2022



Luxaflex®

The Art of Window Styling



Inhaltsverzeichnis

3	Inhaltsverzeichnis
	Allgemeine Informationen zu Twist® Doppelrollo
6	Designoptionen
9	Bedienoptionen und PowerView®
	Luxaflex® System Standard 600 mit Trägerschiene
16	Produktinformationen
17	Verkaufspreise
	Twist® Doppelrollo Design 700 mit Trägerschiene
18	Produktinformationen
19	Verkaufspreise
	Luxaflex® System Standard 600 mit Kassette eckig
20	Produktinformationen
21	Verkaufspreise
	Luxaflex® Twist® Doppelrollo mit Kassette rund
22	Produktinformationen
23	Verkaufspreise
	Zubehör
24	Twist® Doppelrollo
	PowerView® Motoren
26	Produktinformationen
	PowerView® Elektrozubehör
27	Komponenten
	Elektromotoren
28	Funk- und Kabelantriebe
	Elektrozubehör
29	Funk- und Kabelantriebe
	Bestellhinweise
30	Aufmaß
31	Allgemeine Bestellhinweise
32	Hinweise zu Anlagenhöhen
33	Stoffeigenschaften und Technische Daten
34	Hinweis zur Kindersicherheit
35	Allgemeine Lieferungs- und Zahlungsbedingungen
40	Faxbestellformular

Twist® Doppelrollo

Ganz nach Ihrem Geschmack

1 Wählen Sie Ihren Lieblingsstoff

Mit der Twist® Doppelrollo-Kollektion setzen Sie in Ihrem Zuhause neue Akzente. Lassen Sie sich von der Auswahl an Transparenzen und Mustern inspirieren. Gestalten Sie Ihre Fenster individuell und dekorativ mit Ihrem Lieblingsstoff aus der neuen Twist® Kollektion.

2 Designträger oder Trägerprofil?

Design hört nicht beim Stoff auf. Auch die Technik bietet jede Menge gestalterisches Potential: acht verschiedene Träger-Varianten aus Vollmetall geben dem Twist® Doppelrollo den richtigen Halt. Ob schlicht mit Trägerschiene oder verblendet mit einer Kassette, Ihrer Fantasie sind keine Grenzen gesetzt. Wer es zurückhaltend mag, entscheidet sich für das Doppelrollo in der Standardausführung: Träger, Trägerschiene und Kunststoff-Endkappen sind weiß. Alle Farben und Ausführungen finden Sie auf den Seiten 6 und 8.

3 Privatsphäre oder Designstatement?

Das innovative Twist® Doppelrollo wurde für mittelgroße und große Trägersysteme abgestimmt. Es eignet sich bestens für große Fenster. Feine, transparente Streifen sorgen für eine klare und scharfe Sicht auf die Außenwelt. Sie entscheiden, wie die Streifen inszeniert werden. Lesen Sie mehr dazu auf Seite 7.

4 Das richtige Bediensystem

Ob Sie sich für die Standard-Bedienart manuell mit Kette oder für die PowerView® Motorisierung entscheiden, unsere Bediensysteme sind immer kindersicher. Mit der PowerView® Motorisierung können Sie alle Sonnenschutz-Produkte vom Smartphone, Tablet oder über die Fernsteuerung bedienen. Die Einbindung in ein Smart Home-System ist kein Problem.

Vorteile des Twist® Doppelrollos

Privatsphäre und Lichtregulierung in einem unverwechselbaren Stil

Mit Twist®, der modernen Variante des klassischen Rollos, können Sie Raumatmosphäre und Lichteinfall nach Ihren Wünschen verändern. Der Stoff ist abwechselnd in dichten und transparenten Streifen gewebt. Beim Öffnen und Schließen des Twist® Doppelrollos schieben sich die Streifen übereinander und ermöglichen so eine stufenlose Regulierung des Lichteinfalls. Der Einsatz unterschiedlich starker Transparenzen kann auch einen vollständigen Sichtschutz ermöglichen. Mit Twist® erzeugen Sie eine besondere Atmosphäre, die sowohl im Wohn- als auch im Arbeitsbereich überzeugt.



Moderne Formen

Neben den bekannten Streifen-Designs überzeugt Twist® jetzt auch mit neuen, kräftigen Streifen, mit Punktmustern und interessanten grafischen Formen. Geradlinige und verspielte neue Designs für ein persönliches Wohnambiente.

Klare Durchsicht

Ein neues, sehr transparentes Gewebe lässt die Stoffstreifen fast unsichtbar erscheinen. Bezaubernde Leichtigkeit und luftige Durchsicht in Kombination mit undurchsichtigen Streifen – Sichtschutz angepasst an Ihre Bedürfnisse.

Feine Texturen

Innovatives Design für ein behagliches Zuhause – die Webart macht's. Dezent und zugleich luxuriös, ganz nach Ihrem Geschmack sorgt das Twist® Doppelrollo für Privatsphäre und individuelle Lichtregulierung.



Designoptionen

Wählen Sie das passende Technik-Finish

Wenn Sie Ihren Lieblingsstoff ausgesucht haben, können Sie sich noch für eine Technikvariante entscheiden.



Standard Finish

Standardmäßig wird Ihr Doppelrollo mit einer Trägerschiene aus Metall gefertigt. Die seitlichen Kunststoffkappen sind in drei Farbausführungen lieferbar. Wenn Sie keine andere Wahl treffen, erhalten Sie alle Ausführungen in weiß.



Finish mit Kassette

Wer einen schnörkellosen, minimalistischen Look bevorzugt, für den eignet sich eine Abdeckung der Rollowelle in Form einer Kassette – erhältlich in den Farben weiß, schwarz und silbergrau.



Designträger

Nachdem Sie die Entscheidung für einen Stoff getroffen haben, gibt es eine weitere Möglichkeit, um Ihr Rollo zu veredeln: Designträger aus Vollmetall in 3 Farben. Die Details machen den Unterschied.

Der Unterstab

Der Unterstab der Twist® Doppelrollos ist schnörkellos, zeitlos und platzsparend.



Die Einstellung der Durchsicht

Möchten Sie zwei nebeneinander liegende und unterschiedlich hohe Fenster mit Twist® Doppelrollos ausstatten, gibt es verschiedene Möglichkeiten der werkseitigen Einstellung. Wenn Sie bei gleicher Anlagenhöhe entscheiden, dass die Streifen immer auf einer Linie zueinander laufen sollen, kann das zur Folge haben, dass eines der Doppelrollos eine andere Abschlusshöhe hat als das andere. (Ergänzende Informationen dazu auf Seite 32).

Werkseitige Einstellung *Ideal für Erdgeschosswohnungen*

Die Streifen befinden sich bei nebeneinander hängenden Doppelrollos an unterschiedlichen Positionen. Wenn die untere Endlage bei beiden erreicht ist, kann man nicht mehr hindurch sehen.

Angepasste Einstellung *Für perfekte Symmetrie*

Die Streifen befinden sich bei nebeneinander hängenden Doppelrollos an gleicher Position. Wenn die untere Endlage bei beiden erreicht ist, kann bei einem der Doppelrollos ein Versatz entstanden sein, sodass es nie richtig geschlossen ist.



Die Streifen laufen nicht horizontal auf einer Linie.



Alle Streifen laufen auf einer Linie.



Alle Streifen schließen bei Erreichen der unteren Endlage perfekt ab.



Die Streifen sind bei Erreichen der unteren Endlage auf der rechten Seite nicht vollständig geschlossen.

Ein Meisterstück in Perfektion

Die Details machen den Unterschied

Ist die Entscheidung für einen Doppelrollo-Design gefallen, gibt es ein Detail, das das Doppelrollo veredelt – die Designträger aus Vollmetall. An Eleganz und Perfektion sind sie kaum zu überbieten. Mit insgesamt drei Varianten haben Sie jetzt alle Möglichkeiten, jeden gewählten Stoff noch mehr hervorzuheben. Und weil es um Details geht, sind die Kunststoffteile und der Unterstab auch noch farblich angepasst. So wird aus einem Doppelrollo ein echtes Meisterstück.

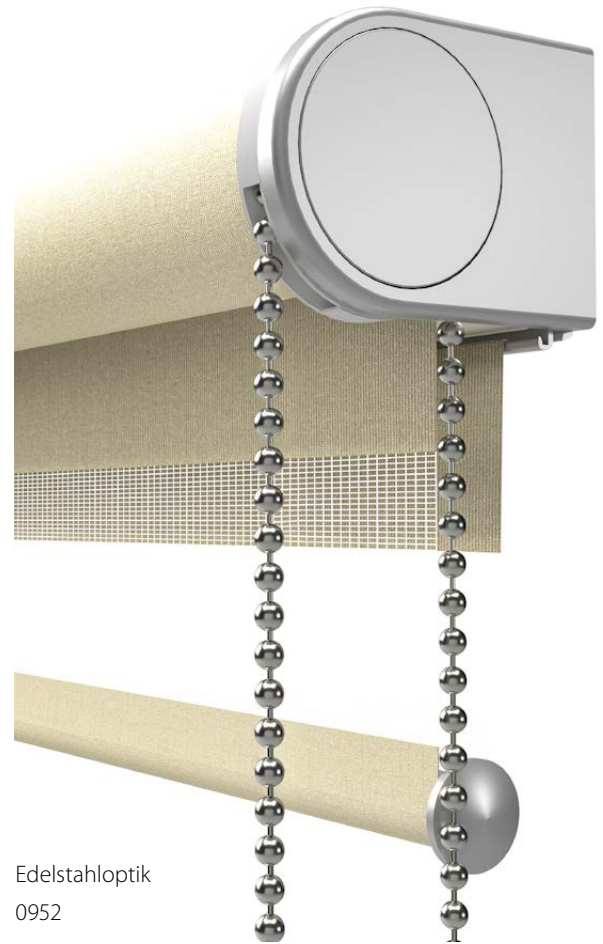

Edelstahloptik
0952

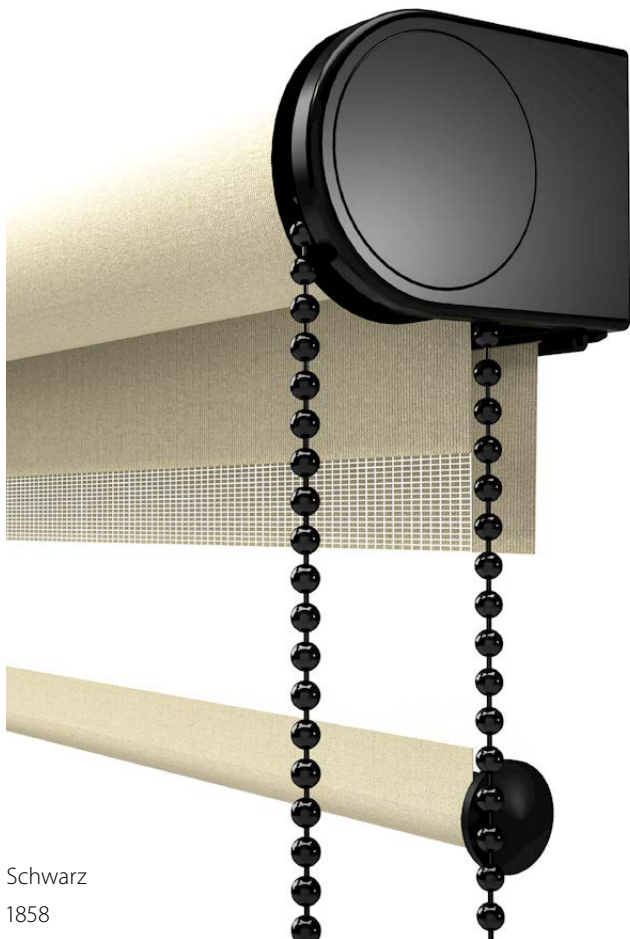

Schwarz
1858

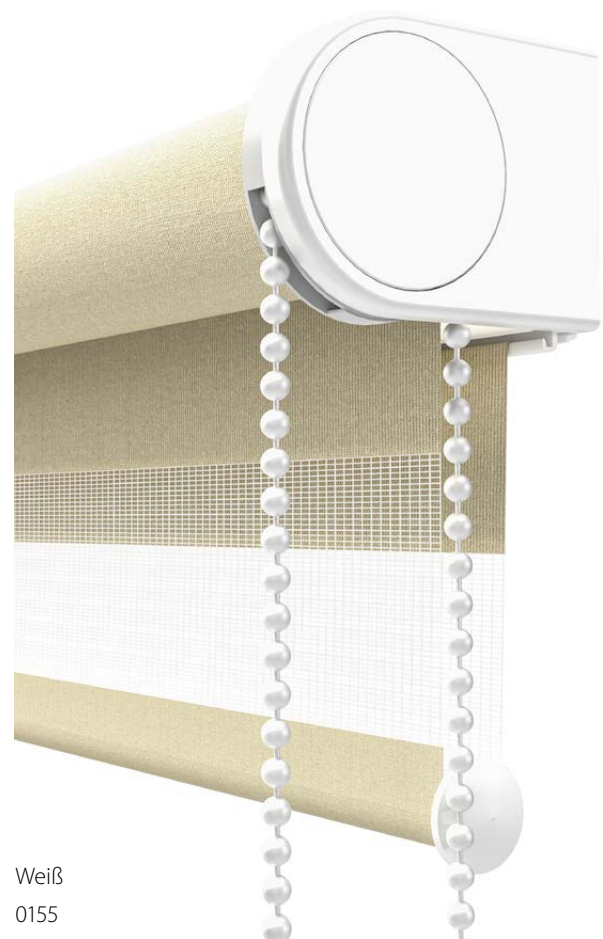

Weiß
0155

Bedienoptionen

Kindersicherheit



Entwickelt mit Blick auf Sicherheit

Kindersicherheit hat oberste Priorität. Von schnurlosen Systemen bis hin zu voll motorisierten Alternativen bietet Luxaflex® viele innovative Bediensysteme, die auf Sicherheit, Komfort und Schönheit ausgelegt sind. Besuchen Sie Ihren regionalen Luxaflex®-Fachhändler, um sich über die bestmögliche Bedienung für Ihre Einbausituation zu informieren.



PowerView® Motorisierung



Was wäre, wenn Ihr Sonnenschutz Gedanken lesen könnte? Wenn er wüsste, wie Ihr Tag aussehen wird, und wenn er in der Lage wäre, ihn noch schöner werden zu lassen? Dafür gibt es die PowerView® Motorisierung – ein neues kabelloses Motorisierungssystem, mit dem Sie alle Sonnenschutz-Produkte per Smartphone, Tablet oder Fernsteuerung bedienen können. Die Einbindung in ein Smart Home-System ist kein Problem.



Scannen Sie einfach den QR-Code, um den PowerView®-Film zu sehen.

Kettenzug



Die Endloskette ist die Standard-Bedienart bei Twist® Doppelrollos. Sie ist einfach zu bedienen und erfüllt die EU-Norm EN 13120 für die Sicherheit Ihrer Kinder. Das Doppelrollo wird mit einem Kettenspanner geliefert, der fest an der Wand installiert wird. Die Kette ist mit dem Kettenspanner so verbunden, dass die Kette zwar bedienbar, eine Schlaufenbildung aber unmöglich ist.















Luxaflex® System Standard 600

Twist® Doppelrollo mit Trägerschiene



Das Twist® Doppelrollo wird fertig montiert auf einer Trägerschiene geliefert. Die Montage erfolgt mit Clip an der Wand oder an der Decke. Die Stoffbahn ist sowohl am Aluminiumrohr als auch an der Trägerschiene befestigt und rollt über den runden Unterstab auf oder ab.

Das Standard-Doppelrollo-System kann mit weiteren Extras und Optionen, z.B. einer Metallkette, abgerundet werden.

- Träger aus Metall in weiß (Standard), schwarz oder grau
- Trägerschiene aus Aluminium, Tiefe 7,2 cm × Höhe 5,4 cm (inkl. Rolloträger), Farbe weiß (Standard), schwarz oder silbergrau
Montageclips aus Metall
- Unterstab aus Aluminium, durch Endkappen (Ø 25 mm) gegen Herausrutschen gesichert, Farben an Trägerschiene angepasst
- Kunststoffteile farblich angepasst
- Kettengeräte mit flexiblem Auslass – ermöglicht die Bedienung des Rollos aus jedem Winkel sowie einen Austausch der Bedienseite. Wand- oder Deckenmontage? Diese Frage stellt sich nun nicht mehr.
- Bedienung über Perlkettengetriebe, links oder rechts, in den Farben weiß, schwarz oder grau. Eine Metallkette ist gegen Aufpreis erhältlich.
- Gegen Aufpreis auch lieferbar mit PowerView® Motorisierung oder mit Elektromotor per Funk- oder Kabelantrieb.

Typenübersicht

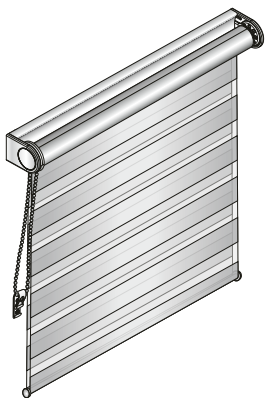

Typ DST 600

Montage mit Trägerschiene und Clips an der Decke oder an der Wand.

Trägerschiene aus Aluminium in weiß (Standard), schwarz oder silbergrau.

Größenbereich	max.	6,0 m ²
Breite	min.	50 cm
	max.	240 cm*
Höhe	max.	260 cm

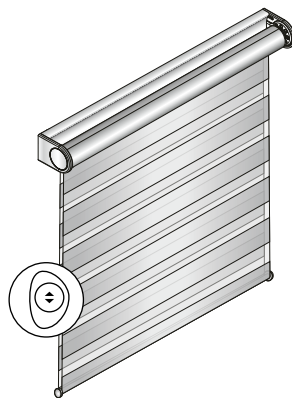

Typ DST 600 PV – PowerView®

Montage wie Typ DST 10

Der PowerView® Motor ist in der Rollowelle fest verbaut.

Elektrozubehör und weitere Beschreibung auf Seite 27.

Größenbereich	max.	6,0 m ²
Breite	min.	59 cm
	max.	240 cm*
Höhe	max.	260 cm

* Beachten Sie bitte die Maßbeschränkungen bei den einzelnen Stoffen.

Verkaufspreise

Twist® Doppelrollo mit Trägerschiene

Höhe in cm	PG	Breite in cm																		
		60	70	80	90	100	110	120	130	140	150	160	170	180	190	200	210	220	230	240
100	0	148	162	177	191	220	234	250	266	282	299	315	330	345	362	378	395	410	425	440
	1	161	177	191	209	238	255	272	290	306	326	342	360	375	394	411	430	447	463	480
	2	183	202	221	240	261	279	299	318	339	360	378	398	417	437	458	479	497	515	532
	3	228	254	276	301	314	337	361	383	406	431	455	477	499	524	548	572	594	617	637
110	0	155	172	187	204	230	246	262	279	297	315	330	346	365	382	399	416	433	449	465
	1	167	186	204	220	250	268	285	305	323	342	360	377	396	415	435	452	469	487	505
	2	190	211	232	252	275	296	316	338	356	380	399	420	440	462	484	504	525	544	562
	3	239	261	289	312	330	356	382	406	429	459	480	506	527	553	580	604	626	650	671
120	0	160	183	202	220	238	256	275	293	309	328	345	364	380	398	417	435	452	468	484
	1	175	191	209	229	260	278	298	317	338	356	375	395	413	433	453	471	492	509	527
	2	200	221	243	263	286	309	330	353	374	398	420	440	463	484	508	530	551	573	593
	3	239	260	282	307	337	362	387	415	439	468	495	516	546	571	598	626	651	676	701
130	0	165	191	209	230	249	266	285	302	323	342	360	378	396	416	436	453	471	490	508
	1	180	200	217	237	271	290	310	329	350	372	392	411	431	452	474	493	513	532	551
	2	206	230	252	275	299	323	345	369	392	416	439	462	484	508	532	554	578	598	619
	3	248	267	295	319	350	380	406	433	461	488	518	544	572	600	629	654	684	707	730
140	0	172	198	217	235	258	276	296	316	333	355	374	394	413	433	453	471	492	509	527
	1	186	206	226	245	279	300	321	343	364	386	408	428	449	469	493	513	534	552	573
	2	215	237	262	285	312	338	360	385	408	435	458	482	506	530	557	580	604	626	648
	3	268	289	319	348	376	410	435	464	493	525	553	580	610	639	671	700	728	756	780
150	0	176	205	224	245	266	286	307	327	346	370	388	409	430	451	470	492	512	530	549
	1	190	212	233	254	290	312	332	355	377	400	422	443	466	488	512	534	557	576	597
	2	221	246	272	297	324	348	374	399	425	452	479	503	529	552	580	605	630	654	676
	3	277	298	330	361	395	420	453	483	515	546	579	607	640	667	701	730	762	791	817
160	0	190	211	232	252	276	297	318	340	360	384	402	424	447	465	488	510	531	550	571
	1	199	230	252	275	299	323	345	369	392	416	438	462	484	506	531	554	578	598	619
	2	229	255	282	307	338	362	388	416	441	470	497	524	549	576	604	630	657	682	703
	3	277	312	343	373	410	438	469	504	536	570	603	632	663	698	730	763	794	824	849
170	0	197	217	240	261	285	307	328	352	372	396	419	439	463	483	508	529	550	572	592
	1	204	235	261	284	310	332	356	382	406	431	454	479	503	526	551	575	598	620	642
	2	235	263	292	318	348	375	403	431	458	488	516	544	572	598	628	656	684	708	733
	3	287	321	352	387	421	455	490	521	556	593	625	661	692	726	761	794	828	857	884
180	0	201	223	246	270	294	317	340	362	386	409	433	454	479	499	526	548	572	592	610
	1	208	244	268	293	319	344	370	394	419	443	469	494	518	544	572	595	620	642	664
	2	244	272	300	329	361	389	419	448	477	506	535	563	593	622	652	682	711	736	762
	3	297	332	367	400	439	474	510	546	579	616	649	685	718	756	791	826	859	892	925
190	0	207	231	254	277	302	327	352	373	398	422	448	469	494	517	544	566	591	610	632
	1	215	251	276	301	329	355	382	407	433	461	485	510	536	562	591	617	641	664	688
	2	251	282	310	341	373	402	433	463	493	525	554	585	615	645	675	707	737	763	790
	3	306	344	378	416	454	488	526	563	600	637	671	713	747	784	821	859	897	927	959
200	0	213	237	261	286	312	339	361	387	410	437	462	485	510	534	560	586	608	632	654
	1	220	258	284	312	340	367	393	420	447	475	502	529	554	580	608	637	662	688	713
	2	258	290	321	352	385	416	448	480	509	543	574	605	637	668	700	732	763	791	817
	3	315	353	392	429	468	505	547	583	619	661	697	736	774	812	851	887	930	961	993
210	0	221	246	272	297	324	350	374	400	425	453	480	504	529	554	581	607	632	654	676
	1	230	268	296	323	353	380	408	436	463	493	520	548	575	603	632	660	688	713	737
	2	270	300	332	365	399	433	465	497	530	563	595	628	661	693	728	760	792	822	849
	3	329	367	406	446	485	527	569	604	647	686	723	765	805	845	884	923	964	998	1034
220	0	228	252	278	306	332	360	387	415	438	465	493	518	546	573	600	626	652	674	700
	1	234	275	302	331	362	392	420	451	477	506	535	563	593	622	652	682	708	735	760
	2	276	310	343	375	411	447	480	513	547	581	615	649	683	716	752	784	821	848	877
	3	337	382	419	458	502	546	583	623	667	710	748	790	832	871	916	954	998	1034	1066
230	0	232	260	286	314	342	371	396	424	451	481	508	534	561	590	618	645	671	696	718
	1	240	282	312	341	372	402	431	462	490	521	551	580	610	640	671	701	730	756	782
	2	284	318	353	388	424	461	494	529	563	600	636	670	703	739	777	811	846	876	905
	3	349	388	431	475	517	561	603	646	689	732	774	817	857	902	946	989	1032	1067	1104
240	0	237	264	294	323	352	380	408	436	464	494	521	549	576	606	636	664	691	717	743
	1	246	287	319	350	382	413	442	474	504	536	566	597	627	659	690	722	752	780	807
	2	292	327	362	399	437	471	508	546	580	618	654	690	726	762	800	836	872	903	934
	3	355	400	442	486	532	574	619	667	708	754	801	842	887	930	976	1020	1065	1101	1137
250	0	245	272	300	329	361	388	419	448	477	508	535	563	593	623	654	683	712	736	762
	1	253	296	327	359	393	422	454	485	517	551	581	614	645	675	712	741	772	800	827
	2	298	333	372	410	449	485	524	560	597	637	673	712	748	784	824	860	898	930	961
	3	364	408	454	504	549	594	638	684	730	777	824	870	916	959	1003	1052	1093	1134	1170
260	0	249	278	307	340	371	399	430	461	488	520	550	580	608	640	671	701	732	758	787
	1	258	302	333	369	402	435	466	499	531	564	598	630	662	696	730	762	794	824	851
	2	306	344	384	421	462	499	537	576	615	654	693	732	769	809	848	887	924	957	991
	3	374	421	470	515	563	609	657	703	754	802	849	894	943	989	1037	1085	1130	1170	1206

Anzahl Clips

Trägerschiene	2	2	2	2	3	3	3	3	3	3	3	4	4	4	4	5	5	5	5	5
----------------------	---	---	---	---	---	---	---	---	---	---	---	---	---	---	---	---	---	---	---	---

Alle angegebenen Preise sind unverbindlich empfohlene Endabnehmerpreise in Euro, einschließlich der derzeit gültigen gesetzlichen Mehrwertsteuer. Zwischengrößen berechnen wir zum nächsthöheren Preis.

Twist® Doppelrollo Design 700

Twist® Doppelrollo mit Trägerschiene



Diese Produktlinie zeichnet sich aus durch die Doppelrollo-Designträger. An Eleganz und Perfektion sind diese Träger aus Vollmetall nicht zu überbieten.

Weiß, schwarz oder in Edelstahloptik – drei Varianten bieten eine attraktive Möglichkeit, den ausgewählten Stoff noch mehr hervorzuheben. Und weil es um Details geht, sind die Kunststoffteile und der Unterstab auch noch farblich angepasst. So wird aus einem Rollo ein echtes Meisterstück.

- Designträger aus Aluminium in weiß lackiert (Standard), schwarz lackiert, oder in Edelstahloptik
- Trägerschiene aus Aluminium in weiß (Standard), schwarz oder silbergrau
Montageclips aus Metall
- Unterstab aus Aluminium, durch Endkappen (Ø 25 mm) gegen Herausrutschen gesichert, farblich an die Trägerschiene angepasst
- Alle Kunststoffteile farblich abgestimmt zu den Designträgern
- Kunststoffkette farblich passend bei weißen oder schwarzen Designträgern; bei Designträgern in Edelstahloptik ist die Bedienkette aus Metall.
- Gegen Aufpreis auch lieferbar mit PowerView® Motorisierung oder mit Elektromotor per Funk- oder Kabelantrieb.

Typenübersicht

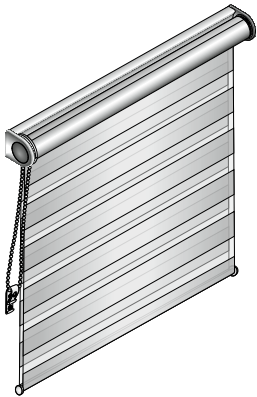

Typ DST 700

Montage mit Trägerschiene und Clipsen an der Decke oder der Wand.

Trägerschiene aus Aluminium in weiß (Standard), schwarz oder silbergrau.

Größenbereich	max.	6,0 m ²
Breite	min.	50 cm
	max.	240 cm*
Höhe	max.	260 cm

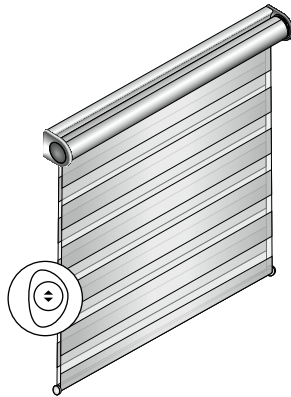

Typ DST 700 – PowerView®

Montage wie Typ DST 700
Der PowerView® Motor ist in der Rollowelle fest verbaut.
Elektrozubehör und weitere Beschreibung auf Seite 27.

Größenbereich	max.	6,0 m ²
Breite	min.	59 cm
	max.	240 cm*
Höhe	max.	260 cm

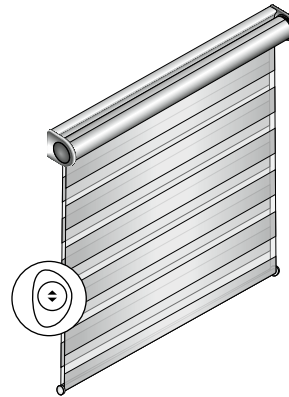

Typ DST 700 PVi – PowerView®

Montage wie Typ DST 700
In der Rollowelle fest verbauter PowerView® Motor. Aufnahme in der Trägerschiene für ein Batteriefach. Nicht für Akkubetrieb geeignet. Bitte bestellen Sie das Batteriefach separat.

Elektrozubehör und weitere Beschreibung auf Seite 27.

Größenbereich	max.	6,0 m ²
Breite	min.	59 cm
	max.	240 cm*
Höhe	max.	260 cm

* Beachten Sie bitte die Maßbeschränkungen bei den einzelnen Stoffen.

Verkaufspreise

Twist® Doppelrollo mit Trägerschiene

Höhe in cm	PG	Breite in cm																		
		60	70	80	90	100	110	120	130	140	150	160	170	180	190	200	210	220	230	240
100	0	215	228	243	257	286	300	316	332	348	365	381	396	411	428	444	461	476	491	506
	1	227	243	257	275	304	321	338	356	372	392	408	426	441	460	477	496	513	529	546
	2	249	268	287	306	327	345	365	384	405	426	444	464	483	503	524	544	563	581	598
	3	294	320	342	367	380	403	427	449	472	497	521	543	565	590	614	638	660	683	703
110	0	221	238	253	270	296	312	328	345	363	381	396	413	431	448	465	482	499	515	531
	1	233	252	270	286	316	334	351	371	389	408	426	443	462	481	501	518	535	553	571
	2	256	277	298	318	341	362	382	404	422	446	465	486	506	528	550	570	591	610	628
	3	305	327	355	378	396	422	448	472	495	525	546	572	593	619	646	670	692	716	737
120	0	226	249	268	286	304	322	341	359	375	394	411	430	446	464	483	501	518	534	550
	1	241	257	275	295	326	344	364	383	404	422	441	461	479	499	519	537	558	575	593
	2	266	287	309	329	352	375	396	419	440	464	486	506	529	550	574	596	617	639	659
	3	305	326	348	373	403	428	453	481	505	534	561	582	612	637	664	692	717	743	767
130	0	231	257	275	296	315	332	351	369	389	408	426	444	462	482	502	519	537	556	574
	1	246	266	283	302	337	356	376	395	416	438	458	477	497	518	540	559	579	598	617
	2	272	296	318	341	365	389	411	435	458	482	505	528	550	574	598	620	644	664	685
	3	314	333	361	385	416	446	472	499	527	554	584	610	638	666	695	721	750	773	796
140	0	238	264	283	301	324	342	362	382	399	421	440	460	479	499	519	537	558	575	593
	1	252	272	292	311	345	366	387	409	430	452	474	494	515	535	559	579	600	618	639
	2	280	302	328	351	378	404	426	451	474	501	524	548	572	596	623	646	670	692	714
	3	334	355	385	414	442	476	501	530	559	591	619	646	676	705	737	766	794	822	846
150	0	242	271	290	311	332	352	373	393	413	436	454	475	496	517	536	558	578	596	615
	1	256	278	299	320	356	378	398	421	443	466	488	509	532	554	578	600	623	642	663
	2	287	312	338	363	391	414	440	465	491	518	544	569	595	618	646	671	696	721	743
	3	343	364	396	427	461	486	519	549	581	612	645	673	706	733	767	796	828	857	883
160	0	256	277	298	318	342	363	384	406	426	450	468	490	513	531	554	576	597	616	637
	1	265	296	318	341	365	389	411	435	458	482	504	528	550	572	597	620	644	664	685
	2	295	321	348	373	404	428	454	482	507	536	563	590	615	642	670	696	723	748	769
	3	343	378	409	439	476	504	535	570	602	636	669	698	729	765	796	829	860	890	915
170	0	263	283	306	327	351	373	394	418	438	462	485	505	529	549	574	595	616	638	658
	1	270	301	327	350	376	398	422	448	472	497	520	544	569	592	617	641	664	686	708
	2	301	329	358	384	414	441	469	497	524	554	582	610	638	664	694	722	750	774	799
	3	353	387	418	453	487	521	556	587	622	659	691	727	758	792	827	860	894	923	950
180	0	267	289	312	336	360	383	406	428	452	475	499	520	544	565	592	614	638	658	676
	1	274	310	334	359	385	410	436	460	485	509	535	560	584	610	638	661	686	708	730
	2	310	338	366	395	427	455	485	514	543	572	601	629	659	688	718	748	777	802	828
	3	363	398	433	466	505	540	576	612	645	682	715	751	784	822	857	892	925	958	991
190	0	273	297	320	343	369	393	418	439	464	488	514	535	560	583	610	632	657	676	698
	1	280	317	342	367	395	421	448	473	499	527	551	576	602	628	657	683	707	730	754
	2	317	348	376	407	439	468	499	529	559	591	620	651	681	711	741	773	803	829	856
	3	372	410	444	482	520	554	592	629	666	703	737	779	813	850	887	925	963	993	1025
200	0	279	302	327	352	378	405	427	453	476	503	528	551	576	600	626	652	674	698	721
	1	286	324	350	378	406	433	459	486	513	541	568	595	620	646	674	703	728	754	779
	2	324	356	387	418	451	482	514	546	575	609	640	671	703	734	766	798	829	857	883
	3	381	419	458	495	534	571	613	649	685	727	763	802	840	878	917	953	996	1027	1059
210	0	287	312	338	363	391	416	440	466	491	519	546	570	595	620	647	673	698	721	743
	1	296	334	362	389	419	446	474	502	529	559	586	614	641	669	698	726	754	779	803
	2	336	366	398	431	465	499	531	563	596	629	661	694	727	759	794	826	858	888	915
	3	395	433	472	512	551	593	635	670	713	752	789	831	871	911	950	989	1030	1064	1100
220	0	294	318	344	372	398	426	453	481	504	531	559	584	612	639	666	692	718	740	766
	1	300	341	369	397	428	458	486	517	543	572	601	629	659	688	718	748	774	801	826
	2	342	376	409	441	477	513	546	579	613	647	681	715	749	782	818	850	887	914	943
	3	403	448	485	524	568	612	649	689	733	776	814	856	898	937	982	1020	1064	1100	1132
230	0	298	326	352	380	408	437	462	490	517	547	574	600	627	656	684	711	737	762	784
	1	306	348	378	407	438	468	497	528	556	587	617	646	676	706	737	767	796	822	848
	2	350	384	419	454	490	527	560	595	629	666	702	736	769	805	843	877	912	942	971
	3	415	454	497	541	583	627	669	712	755	798	840	883	923	968	1012	1055	1098	1133	1170
240	0	302	330	360	389	418	446	474	502	530	560	587	615	642	672	702	730	757	783	809
	1	312	353	385	416	448	479	508	540	570	602	632	663	693	725	756	788	818	846	873
	2	358	393	428	465	503	537	574	612	646	684	721	756	792	828	866	902	938	969	1000
	3	421	466	508	552	598	640	685	733	774	820	867	908	953	996	1042	1086	1131	1167	1203
250	0	311	338	366	395	427	454	485	514	543	574	601	629	659	689	721	749	778	802	828
	1	319	362	393	425	459	488	520	551	583	617	647	680	711	741	778	807	838	866	893
	2	364	399	438	476	515	551	590	626	663	703	739	778	814	850	890	926	964	996	1027
	3	430	474	520	570	615	660	704	750	796	843	890	936	982	1025	1069	1118	1159	1200	1236
260	0	315	344	373	406	437	465	496	527	554	586	616	646	674	706	737	767	798	824	853
	1	324	369	399	435	468	501	532	565	597	630	664	696	728	762	796	828	860	890	917
	2	372	410	450	487	528	565	603	642	681	721	759	798	835	875	914	953	990	1023	1057
	3	440	487	536	581	629	675	723	769	820	868	915	960	1009	1055	1103	1151	1196	1236	1272

Anzahl Clips

Trägerschiene	2	2	2	2	3	3	3	3	3	3	3	4	4	4	4	5	5	5	5	5
----------------------	---	---	---	---	---	---	---	---	---	---	---	---	---	---	---	---	---	---	---	---

Alle angegebenen Preise sind unverbindlich empfohlene Endabnehmerpreise in Euro, einschließlich der derzeit gültigen gesetzlichen Mehrwertsteuer. Zwischengrößen berechnen wir zum nächsthöheren Preis.

Luxaflex® System Standard 600

Twist® Doppelrollo mit Kassette eckig



Eine hochwertige Aluminium-Kassette verdeckt beim Twist® Doppelrollo die Rollowelle. Die Montage kann an der Wand oder an der Decke erfolgen. Die Stoffbahn ist sowohl am Aluminiumrohr als auch an der Kassette befestigt und rollt über den runden Unterstab auf oder ab.

Das Standard-Doppelrollo-System kann mit weiteren Extras und Optionen, z.B. einer Metallkette, abgerundet werden.

- Kassette aus Aluminium, Tiefe 8,9 cm x Höhe 8,0 cm, Farbe weiß (Standard), schwarz oder silbergrau
- Unterstab aus Aluminium durch Endkappen (Ø 25 mm) gegen Herausrutschen gesichert, Farbe an Kassette angepasst
- Kunststoffteile farblich angepasst
- Bedienung über Perlkettengeräte, links oder rechts, in den Farben weiß, schwarz oder grau. Metallkette gegen Aufpreis.
- Gegen Aufpreis auch lieferbar mit PowerView® Motorisierung oder mit Elektromotor per Funk- oder Kabelantrieb.

Typenübersicht

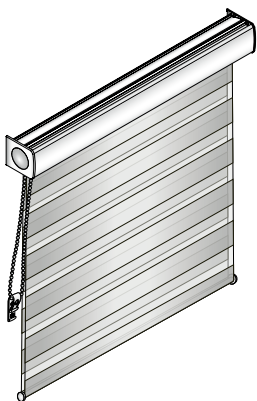

Typ DSK 600

Montage mit Trägerschiene und Clipsen an der Decke oder der Wand.

Mit Kassette aus Aluminium in weiß (Standard), schwarz oder silbergrau.

Größenbereich	max.	6,0 m ²
Breite	min.	50 cm
	max.	240 cm*
Höhe	max.	260 cm

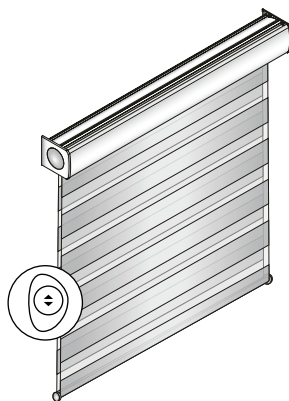

Typ DSK 600 PV – PowerView®

Montage wie Typ DSK 600

Der PowerView® Motor ist in der Rollowelle fest verbaut.

Elektrozubehör und weitere Beschreibung auf Seite 27.

Größenbereich	max.	6,0 m ²
Breite	min.	59 cm
	max.	240 cm*
Höhe	max.	260 cm

* Beachten Sie bitte die Maßbeschränkungen bei den einzelnen Stoffen.

Verkaufspreise

Twist® Doppelrollo mit Kassette eckig

Höhe in cm	PG	Breite in cm																		
		60	70	80	90	100	110	120	130	140	150	160	170	180	190	200	210	220	230	240
100	0	178	190	206	221	249	263	278	295	310	328	343	360	374	391	408	424	439	454	469
	1	189	206	221	238	267	284	300	319	336	354	371	388	405	422	440	459	476	492	508
	2	211	231	250	270	290	308	328	346	367	388	408	428	446	465	486	507	526	544	561
	3	256	283	305	330	342	365	389	411	435	460	484	506	528	552	576	601	623	646	666
110	0	184	201	216	232	258	275	292	308	326	343	360	375	394	410	429	444	462	479	494
	1	197	215	232	249	278	297	315	333	352	371	388	407	425	443	463	481	498	516	534
	2	220	240	261	280	304	324	344	366	386	409	429	449	469	491	513	532	553	573	592
	3	268	290	318	341	360	386	410	435	458	487	508	535	556	582	608	632	654	679	700
120	0	188	211	231	249	267	285	304	321	339	356	374	393	409	428	446	463	481	497	513
	1	204	221	238	257	289	307	327	345	366	386	405	424	441	462	482	501	521	538	556
	2	229	250	272	293	316	339	360	383	403	428	449	469	492	513	537	559	580	602	622
	3	268	289	310	337	365	391	416	443	468	497	525	546	574	600	627	654	680	706	730
130	0	194	221	238	258	277	295	315	331	352	371	388	408	425	444	464	482	501	518	537
	1	209	229	246	266	299	319	340	359	378	400	420	440	460	481	503	522	541	561	580
	2	234	258	280	304	328	352	374	397	420	444	468	491	513	537	561	583	606	627	648
	3	276	296	323	348	378	409	435	462	490	517	548	573	601	628	659	684	713	736	759
140	0	201	227	246	264	287	305	324	344	363	385	403	422	441	462	482	501	521	538	556
	1	215	234	254	274	308	329	350	372	393	415	437	457	479	498	522	541	562	581	602
	2	244	266	292	315	341	366	388	414	437	463	486	510	535	559	585	608	632	654	676
	3	297	318	348	376	406	439	463	493	522	553	582	608	640	668	700	729	757	784	809
150	0	205	233	253	274	295	316	337	355	375	398	417	438	459	480	499	521	540	559	578
	1	220	241	262	283	319	341	362	385	407	430	452	472	495	517	540	562	585	605	626
	2	250	275	300	326	353	376	403	429	454	481	507	531	558	581	608	634	660	684	706
	3	306	327	360	389	424	449	482	512	544	574	607	637	669	695	730	759	791	821	847
160	0	220	240	261	280	305	326	346	369	388	413	431	453	476	494	517	539	560	579	600
	1	228	258	280	304	328	352	374	397	420	444	466	491	513	535	560	583	606	627	648
	2	257	284	310	337	366	391	417	444	470	499	526	552	578	605	632	660	686	711	733
	3	306	341	372	402	439	466	498	532	564	598	631	662	692	728	759	792	824	853	878
170	0	226	246	270	290	315	337	356	382	400	425	448	468	492	512	537	558	579	601	620
	1	232	264	290	314	340	362	386	410	435	460	483	507	531	554	580	604	627	649	671
	2	264	293	320	346	376	405	432	460	486	517	546	573	601	627	657	685	713	737	761
	3	317	350	382	416	451	484	518	550	584	622	653	690	721	756	790	824	857	886	914
180	0	230	252	275	298	322	345	369	391	415	438	462	483	507	528	554	576	601	620	640
	1	237	273	297	321	348	373	398	422	448	472	498	524	548	573	601	624	649	671	693
	2	273	300	329	359	389	418	448	477	506	535	563	593	622	650	682	711	739	765	791
	3	326	362	396	430	468	503	539	574	607	645	678	714	747	784	821	855	888	921	954
190	0	235	260	283	306	331	355	382	402	428	452	477	498	524	547	573	595	619	640	662
	1	244	279	305	330	359	385	410	436	462	490	514	539	564	592	619	646	670	693	716
	2	279	310	340	370	402	431	462	492	522	553	583	615	644	673	705	736	766	792	818
	3	336	373	408	444	483	517	554	593	628	666	700	741	777	813	849	888	925	956	988
200	0	243	266	290	316	341	367	389	416	439	465	491	514	539	562	590	616	638	662	684
	1	249	287	314	341	369	396	421	449	476	504	530	558	583	608	638	666	691	716	741
	2	287	319	350	382	414	444	477	508	538	572	603	634	666	696	729	760	792	821	847
	3	343	383	420	458	497	534	575	613	648	690	726	765	803	840	880	916	959	990	1022
210	0	250	275	300	326	353	378	403	430	454	482	508	532	558	583	609	637	662	684	706
	1	258	297	324	352	383	409	437	464	492	522	549	576	604	631	662	689	716	741	766
	2	298	329	362	394	429	462	494	526	559	593	624	657	690	722	757	789	822	850	878
	3	359	396	435	475	514	556	597	632	675	715	752	793	834	873	914	952	992	1026	1063
220	0	256	280	307	336	362	388	416	443	466	494	522	548	574	602	628	654	682	703	729
	1	263	304	331	361	391	420	449	480	506	535	563	593	622	650	682	711	737	763	789
	2	305	340	372	405	440	476	508	541	575	609	644	678	712	745	781	813	849	877	905
	3	365	410	448	486	530	574	613	651	695	738	778	818	860	900	945	983	1026	1063	1094
230	0	261	289	316	342	371	399	425	453	480	509	537	562	591	618	647	673	700	725	747
	1	270	310	341	370	400	431	460	491	518	550	580	608	640	669	700	730	759	784	811
	2	314	346	383	417	453	490	524	558	593	628	664	698	733	768	805	839	875	904	934
	3	377	417	460	504	547	591	631	674	717	760	803	847	886	931	975	1018	1060	1096	1133
240	0	266	294	322	352	382	409	437	464	493	524	550	578	605	636	664	693	719	746	771
	1	275	317	348	378	410	441	471	503	532	564	595	626	656	688	718	751	781	809	836
	2	320	355	391	429	465	501	537	574	608	647	684	718	756	791	828	865	901	932	964
	3	385	430	471	515	561	603	648	695	737	782	829	871	916	959	1005	1048	1093	1130	1167
250	0	274	300	329	359	389	417	448	477	506	537	563	593	622	651	684	712	740	765	791
	1	282	324	355	387	421	452	483	514	547	580	609	642	673	705	740	770	802	828	856
	2	327	363	400	439	479	514	552	590	626	666	702	740	778	813	853	890	926	959	990
	3	393	437	483	532	578	623	667	713	759	805	853	899	945	988	1033	1080	1123	1163	1199
260	0	277	307	337	369	399	429	459	490	517	549	579	608	638	669	700	730	760	787	815
	1	287	331	363	397	431	463	495	528	560	594	627	660	691	725	759	791	824	853	880
	2	336	373	413	451	491	528	566	605	644	684	722	760	799	837	877	916	953	987	1020
	3	403	451	499	544	593	639	686	733	782	831	878	923	971	1018	1066	1113	1158	1199	1234

Anzahl Clips

Kassette	2	2	2	2	3	3	3	3	3	3	3	4	4	4	4	5	5	5	5	5
----------	---	---	---	---	---	---	---	---	---	---	---	---	---	---	---	---	---	---	---	---

Alle angegebenen Preise sind unverbindlich empfohlene Endabnehmerpreise in Euro, einschließlich der derzeit gültigen gesetzlichen Mehrwertsteuer. Zwischengrößen berechnen wir zum nächsthöheren Preis.

Luxaflex® Twist® Doppelrollo

Twist® Doppelrollo mit Kassette rund

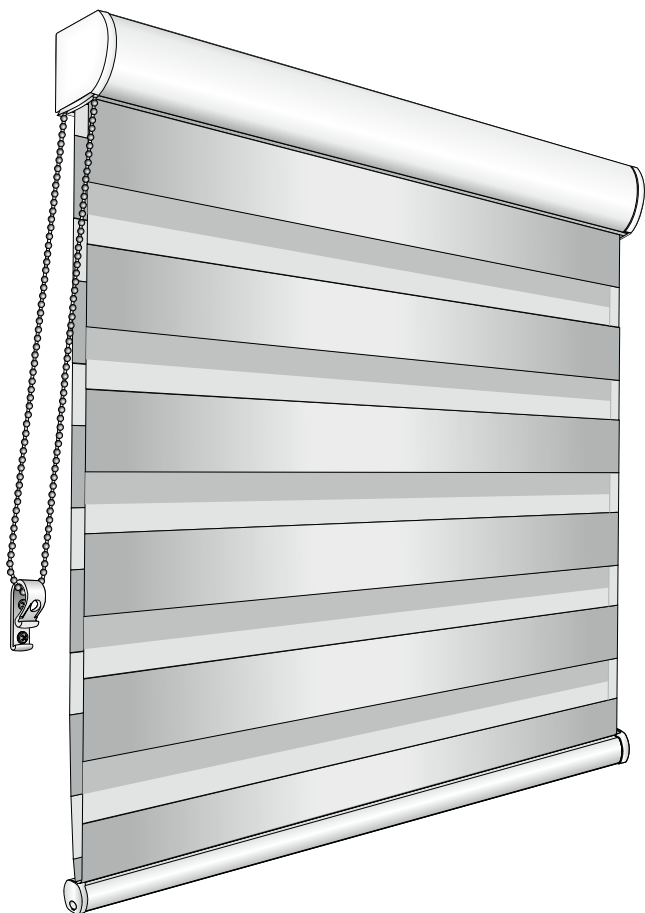

Eine hochwertige, halbrunde Aluminium-Kassette verdeckt beim Doppelrollo DSK-R die Rollowelle. Die Montage kann an der Wand oder an der Decke erfolgen.

Die Stoffbahn ist sowohl am Aluminiumrohr als auch an der Kopfleiste befestigt und rollt über die ovale Unterleiste mit Rolle und Beschwerung auf oder ab.

- Kassette aus Aluminium mit abgerundeter Blende, Tiefe 7,3 × Höhe 6,8 cm, Farbe weiß (Standard) und silbergrau
- Unterleiste aus Aluminium, Breite 2,0 × Höhe 2,9 cm, Farben an Kassette angepasst
- Kunststoffteile farblich angepasst
- Bedienung über Perlkettengetriebe, links oder rechts, in den Farben weiß, schwarz oder grau. Metallkette gegen Aufpreis erhältlich.
- Gegen Aufpreis auch lieferbar mit Elektromotor per Funk- oder Kabelantrieb.

Typenübersicht

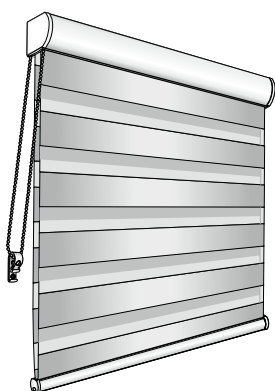

Typ DSK-R

Montage mit Trägerschiene und Clipsen an der Decke oder der Wand.

Mit Kassette aus Aluminium in weiß (Standard) oder silbergrau.

Größenbereich	max.	6,0 m ²
Breite	min.	50 cm
	max.	240 cm*
Höhe	max.	260 cm

* Beachten Sie bitte die Maßbeschränkungen bei den einzelnen Stoffen.

Verkaufspreise

Twist® Doppelrollo mit Kassette rund

Höhe in cm	PG	Breite in cm																		
		60	70	80	90	100	110	120	130	140	150	160	170	180	190	200	210	220	230	240
100	0	176	189	204	219	246	261	276	292	308	324	340	355	371	387	404	420	435	450	464
	1	188	204	219	235	264	282	297	316	332	351	367	384	400	419	436	454	471	487	504
	2	209	229	248	266	287	306	324	343	364	384	404	424	441	461	482	503	520	539	556
	3	254	280	302	327	339	362	385	407	430	455	480	502	522	547	571	595	617	639	659
110	0	182	199	213	230	256	273	288	306	322	340	355	372	391	406	425	440	458	474	490
	1	195	212	230	246	276	294	311	331	349	367	384	403	421	439	459	476	493	512	528
	2	218	238	258	278	301	321	341	363	382	405	425	446	464	486	508	527	548	568	585
	3	265	287	315	338	355	382	406	430	453	483	504	530	550	576	603	627	649	673	693
120	0	187	209	229	246	264	283	301	318	336	353	371	389	405	424	441	459	476	492	508
	1	201	219	235	255	286	305	323	342	363	382	400	420	437	458	477	495	516	534	550
	2	227	248	268	289	312	336	355	378	399	424	446	464	487	508	532	553	574	596	616
	3	265	286	308	333	362	387	411	439	463	492	519	540	569	594	622	649	674	698	723
130	0	193	219	235	256	275	292	311	328	349	367	384	404	421	440	460	477	495	514	532
	1	207	227	244	263	296	316	337	354	375	397	417	436	455	476	497	517	537	556	574
	2	232	256	278	301	324	349	371	394	417	440	463	486	508	532	556	578	601	622	641
	3	274	293	320	344	375	405	430	458	485	513	542	568	595	623	652	678	706	728	751
140	0	199	224	244	262	285	302	321	341	360	381	399	419	437	458	477	495	516	534	550
	1	212	232	252	271	306	326	346	369	389	410	432	452	474	493	517	537	557	575	596
	2	241	263	288	311	338	363	384	409	432	459	482	506	530	553	580	603	627	649	670
	3	294	315	344	373	402	435	459	488	517	548	576	603	634	661	693	722	749	777	801
150	0	202	231	251	271	292	312	333	352	372	395	413	433	454	475	494	516	536	553	572
	1	218	239	260	280	316	338	359	381	403	426	448	468	491	513	536	557	580	600	620
	2	248	273	297	322	350	373	399	425	450	476	503	526	552	575	603	628	653	678	698
	3	304	323	355	385	420	446	477	507	539	569	602	630	662	689	723	751	783	812	838
160	0	218	238	258	278	302	322	343	365	384	408	427	449	471	490	513	535	554	573	594
	1	226	256	278	301	324	349	371	394	417	440	462	486	508	530	554	578	601	622	641
	2	255	282	308	333	363	387	413	440	465	494	520	547	572	600	627	653	680	704	725
	3	304	338	369	398	435	462	493	527	560	593	626	656	685	721	751	784	816	845	869
170	0	223	244	266	287	311	333	353	377	397	421	444	463	487	507	532	552	573	595	614
	1	230	262	287	310	337	359	382	406	430	455	479	503	526	549	574	598	622	642	664
	2	262	289	317	343	373	400	428	455	482	513	540	568	595	622	651	679	706	730	754
	3	314	346	377	411	447	480	514	544	579	616	648	683	714	748	782	816	849	878	905
180	0	228	250	273	295	319	342	365	387	410	433	458	479	503	522	549	571	595	614	634
	1	234	270	294	318	344	370	395	419	444	468	493	518	542	568	595	618	642	664	686
	2	270	297	326	354	385	414	444	473	502	530	559	587	616	645	675	704	733	757	783
	3	322	359	393	426	463	497	535	569	602	638	671	707	740	777	812	847	880	912	945
190	0	233	257	280	304	328	352	377	398	424	448	473	493	518	541	568	590	613	634	656
	1	241	277	302	327	354	381	406	431	458	485	509	535	560	585	613	639	663	686	710
	2	277	308	337	366	398	427	458	487	517	548	578	608	637	667	697	728	759	784	811
	3	332	370	404	440	479	513	549	587	623	659	693	735	769	805	840	880	916	947	978
200	0	240	263	287	312	338	364	385	411	435	461	486	509	535	557	583	609	631	656	678
	1	246	285	310	338	365	393	418	446	471	498	525	552	578	603	631	659	684	710	735
	2	285	316	346	377	409	440	473	504	534	566	597	628	659	690	722	752	784	812	838
	3	340	378	417	453	492	528	570	606	641	683	719	757	795	833	871	908	949	980	1012
210	0	248	273	297	322	350	375	399	426	450	477	504	527	552	578	604	630	656	678	698
	1	256	294	321	349	378	405	432	460	487	517	543	571	598	626	656	682	710	735	759
	2	295	326	359	391	425	458	490	520	553	587	618	651	683	715	749	781	813	842	869
	3	354	393	430	470	509	550	592	627	669	708	745	785	826	865	905	943	982	1018	1053
220	0	254	278	305	332	359	384	411	439	462	490	517	542	569	596	623	649	675	696	722
	1	261	301	328	356	387	417	446	475	502	530	559	587	616	645	675	704	730	756	781
	2	302	337	369	400	436	471	504	537	570	604	637	671	705	738	773	805	840	868	897
	3	362	406	444	482	525	569	606	646	689	732	770	811	853	891	936	974	1018	1053	1085
230	0	258	286	312	339	367	396	421	449	475	505	532	557	584	612	640	667	693	718	740
	1	266	308	338	366	397	427	455	486	514	544	574	603	634	662	693	723	751	777	803
	2	310	343	378	413	449	485	518	552	587	623	658	692	725	761	798	832	866	895	925
	3	374	413	455	498	541	584	626	668	711	752	795	838	878	922	966	1008	1050	1086	1122
240	0	263	290	319	349	377	405	432	460	488	518	544	572	600	629	658	686	713	739	765
	1	273	314	344	375	406	437	466	497	527	560	590	620	650	681	712	744	773	801	828
	2	317	352	387	425	461	495	532	569	603	640	678	712	748	783	821	857	892	923	954
	3	381	426	466	510	556	597	641	689	730	774	822	862	908	949	996	1038	1084	1119	1155
250	0	271	297	326	354	385	413	444	473	502	532	559	587	616	646	678	705	734	757	783
	1	279	321	352	383	418	448	479	509	541	574	604	636	667	697	734	763	794	821	848
	2	323	360	397	435	474	509	547	583	620	659	695	734	770	805	845	881	917	949	980
	3	389	432	479	527	572	617	660	706	751	798	845	890	936	978	1023	1069	1112	1152	1188
260	0	275	305	333	365	396	425	454	485	513	543	573	603	631	662	693	723	752	779	807
	1	285	328	360	394	427	459	491	522	554	588	622	653	684	718	751	783	816	845	871
	2	332	370	408	447	486	522	561	600	637	678	715	752	791	829	868	908	944	977	1010
	3	399	447	494	539	587	632	680	725	774	823	869	914	963	1008	1056	1103	1147	1188	1223

Anzahl Clips

DSK-R	2	2	2	2	3	3	3	3	3	3	3	3	4	4	4	4	4	5	5	5	5	5
-------	---	---	---	---	---	---	---	---	---	---	---	---	---	---	---	---	---	---	---	---	---	---

Alle angegebenen Preise sind unverbindlich empfohlene Endabnehmerpreise in Euro, einschließlich der derzeit gültigen gesetzlichen Mehrwertsteuer. Zwischengrößen berechnen wir zum nächsthöheren Preis.

Zubehör

Twist® Doppelrollo

Befestigung Trägerschiene DST 600 und Design 700

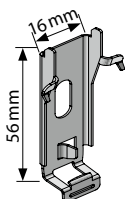

Clip Trägerschiene

zur Montage an der Wand oder an der Decke

Ausführung	Art.Nr.	€/Stk.
silber	9281	2,20

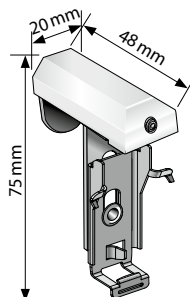

Klemmträger Trägerschiene

zur Montage der Trägerschiene an Kunststofffenstern (Aufpreis)

Ausführung	Art.Nr.	€/Stk.
weiß	9282	10,50

Zubehör Twist® Doppelrollo DST 600

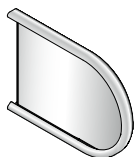

Abdeckkappe Träger 46

für Wand- oder Deckenmontage

Ausführung	Art.Nr.	€/Stk.
46 weiß	9304	0,70
46 silbergrau	9305	0,70
46 schwarz	9319	0,70

Zubehör Twist® Doppelrollo Design 700

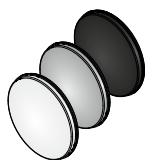

Abdeckkappen-Set Träger

2er-Set (Standard in Trägerfarbe)

Ausführung	Art.Nr.	€/Stk.
weiß lackiert	9356	3,90
schwarz lackiert	9357	3,90
Edelstahloptik	9358	3,90

Zubehör Twist® Doppelrollo DSK 600

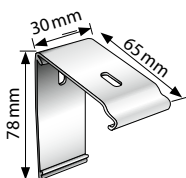

Träger für Kassette

zur Montage der Kassette an der Wand oder an der Decke

Ausführung	Art.Nr.	€/Stk.
weiß (Standard)	9283	3,30
silber	9284	3,30
schwarz	9288	3,30

Zubehör

Twist® Doppelrollo

Zubehör Twist® Doppelrollo Typ DSK-R

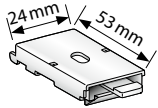

Deckenclip

zur Montage an der Decke (Standard)

Ausführung	Art.Nr.	€/Stk.
verzinkt/transparent	9197	3,30
verzinkt/grau	9198	3,30

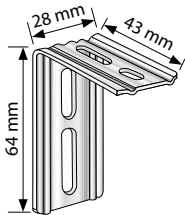

Wandwinkel für Deckenclip

zur Montage an der Wand in Kombination mit dem Deckenclip (Aufpreis)

Ausführung	Art.Nr.	€/Stk.
verzinkt	9199	3,90

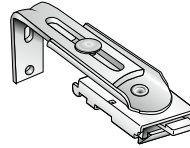

Wandträger mit Deckenclip

Verstellbar 60 – 108 mm (Aufpreis)

Ausführung	Art.Nr.	€/Stk.
weiß	9129	8,20
verzinkt	9139	8,20

Ketten und Kettenspanner für alle Typen

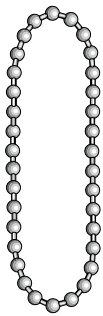

Kunststoff-Endloskette

zum Nachrüsten für alle Kettengetriebe

Ausführung	Art.Nr.	€/Stk.
50 cm weiß	9340	1,70
50 cm grau	9341	1,70
50 cm schwarz	9391	1,70
75 cm weiß	9342	1,90
75 cm grau	9343	1,90
75 cm schwarz	9392	1,90
100 cm weiß	9344	2,10
100 cm grau	9345	2,10
100 cm schwarz	9393	2,10
125 cm weiß	9346	2,40
125 cm grau	9347	2,40
125 cm schwarz	9394	2,40
150 cm weiß	9348	2,80
150 cm grau	9349	2,80
150 cm schwarz	9395	2,80
175 cm weiß	9350	3,10
175 cm grau	9351	3,10
175 cm schwarz	9396	3,10
200 cm weiß	9352	3,40
200 cm grau	9353	3,40
200 cm schwarz	9397	3,40
250 cm weiß	9354	3,70
250 cm grau	9355	3,70
250 cm schwarz	9398	3,70

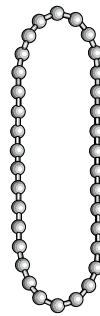

Metall-Endloskette

für alle Kettengetriebe (Aufpreis)

Ausführung	Art.Nr.	€/Stk.
50 cm	9400	14,30
75 cm	9401	14,30
100 cm	9402	14,30
125 cm	9403	14,30
150 cm	9404	14,30
175 cm	9405	14,30
200 cm	9406	14,30
250 cm	9407	14,30

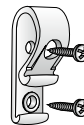

Kettenspanner

Standard

Ausführung	Art.Nr.	€/Stk.
transparent	78178	0,80

PowerView® Motoren

Twist® Doppelrollo

Die PowerView® Motorisierung macht aus den schönsten Fensterbehängen der Welt nun auch die Intelligentesten.

Dieses innovative, kabellose System kontrolliert Ihren Luxaflex® Sonnenschutz. Das erlaubt Ihnen, angeschlossene Anlagen – einzeln oder im ganzen Zuhause – in perfekter Synchronität zu steuern. Ganz nach Ihrem Wunsch.

Präzise Bedienung

Die PowerView® Motorisierung ermöglicht die genaue Steuerung aller angeschlossenen Luxaflex® Fensterbehänge mit Pebble® Fernbedienung, Smartphone oder Tablet. Egal ob es darum geht, diese zu öffnen, zu schließen oder sie zu wenden.

Flexible Zeitpläne

Automatisches Öffnen und Schließen nach Zeitplan: Mit der PowerView® App haben Sie alle Fensterbehänge und Räume im Griff. Erstellen Sie mit der PowerView® App maßgeschneiderte Raumszenarien, mit denen Sie alle Fensterbehänge auf einmal oder in Gruppen bewegen können.

Bedienung per Sprachsteuerung

Wenn Sie einen PowerView® Hub installiert haben, können Sie verbundene PowerView®-Anlagen ganz einfach per Sprachbefehl kontrollieren. Es genügt ein einfacher Befehl wie „Aktiviere Szene Feierabend“. Sie benötigen dafür ein Smartphone oder Tablet und einen Smart Speaker mit Sprachassistent, z.B. Amazon Echo oder Google Home.

Energieeffizienz

Die PowerView® App kann mit Wetter-Apps zusammenarbeiten und Ihren Sonnenschutz je nach Wetterlage öffnen oder schließen. Das hilft beim Energiesparen. Oder Sie verbinden Ihre Zeitpläne ganz einfach mit den Zeiten für Sonnenaufgang und Sonnenuntergang, welche die PowerView® App für Sie berechnet. So haben Sie zu allen Jahreszeiten die Kontrolle über die Sonneneinstrahlung.

Sicherheit

Passen Sie die Einstellung Ihres Sonnenschutzes auch dann an, wenn Sie unterwegs sind, um Ihr Heim und Ihre Privatsphäre besser schützen zu können. Mit RemoteConnect für Ihr Smartphone oder Tablet gar kein Problem!

Kindersicherheit

Die einfache, batteriebetriebene und kabellose Bedienung ist nicht nur optisch ansprechend sondern auch sicherer für Kinder und Haustiere.

Batteriebetrieben

Das PowerView® Motorisierungssystem ermöglicht einen drahtlosen Betrieb. Deswegen ist es einfach zu montieren und zu bedienen. Das Batteriefach ist hinter der Kopfleiste verborgen, so dass nichts die Eleganz Ihrer Fensterdekoration stört. Als Stromversorgung können wiederaufladbare Li-Ionen-Akkus, Alkalibatterien mit längerer Lebensdauer oder ein Netzteil verwendet werden.

Weitere Vorteile und alle Details finden Sie in der PowerView®-Kollektion.



PowerView® Motor

18V-Elektroantrieb mit integriertem Funkempfänger. Fertig in der Rollwelle montiert. Stromversorgung via Netzteil oder externen Akku.

Ausführung	Art.Nr.	€/Stk.
18V	5887	141,90



PowerView® Motor, Akku integriert

Mit integrierter Antenne und USB-C-Ladebuchse. Verfügbar ab Sommer 2020

Hinweis

Über neue Entwicklungen von PowerView®-Komponenten informieren wir Sie rechtzeitig. Die aktuellen Verkaufsunterlagen finden Sie immer in unserem Fachhändlerbereich.

germania-kg.com/fachhaendler

Preisfindung

Twist® Anlage
 + Produktmotor
 + Stromversorgung
 + Fernbedienung
 + optional: Hub für App-Steuerung
Gesamtpreis



PowerView® Elektrozubehör

Twist® Doppelrollo



Hub für App-Steuerung

Er steuert alle PowerView®-Anlagen per Smartphone oder Tablet, inkl. Kabel

Ausführung	Art.Nr.	€/Stk.
weiß	5841	251,90



Repeater

Er verstärkt das Funksignal in weiter entfernten Bereichen Ihres Zuhauses, inkl. USB 230 V-Adapter

Ausführung	Art.Nr.	€/Stk.
weiß	5857	86,90



Fernbedienung

für bis zu sechs PowerView®-Anlagen, ohne Pebble® oder Wandhalter

Ausführung	Art.Nr.	€/Stk.
weiß	5810	66,00
schwarz	5811	66,00



Szenario-Controller

Er ermöglicht den Zugriff auf die in der PowerView®-App festgelegten Szenarien, ohne Pebble® oder Wandhalter

Ausführung	Art.Nr.	€/Stk.
weiß	5812	110,00
schwarz	5813	110,00



Pebble®

Mit diesem Handschmeichler liegen Fernbedienungen oder Szenario-Controller optimal in Ihrer Hand, ohne Fernbedienung/Szenario-Controller

Ausführung	Art.Nr.	€/Stk.
Cobalt	5822	9,90
Clear Frost	5824	9,90
Poppy	5823	9,90
Night	5825	9,90
Lime	5821	9,90
Stone Frost	5826	9,90
Snow	5820	9,90
Mist	5827	9,90
Oyster	5828	9,90
Ecru	5829	9,90



Wandhalter

ohne Fernbedienung/Szenario-Controller

Ausführung	Art.Nr.	€/Stk.
Nickel matt	5832	9,90
schwarz matt	5831	9,90
weiß matt	5830	9,90

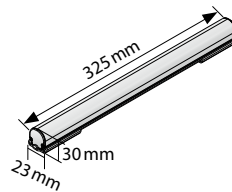

Akku 18V

Lieferung ohne Ladenetzteil, inklusive Montageclips; im Auslieferungszustand teilgeladen. Vor Gebrauch unbedingt bis zu 100% aufladen!

Ausführung	Art.Nr.	€/Stk.
weiß	5880	64,90
grau	5881	64,90
schwarz	5882	64,90

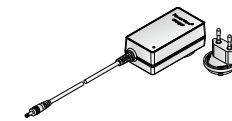

Ladenetzteil mit Stecker 230V/18V

Ladenetzteil für Akku 18V, Kabellänge 5 m

Art.Nr.	€/Stk.
5883	27,50

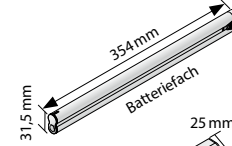

Batteriefach inkl. Montageset

inkl. 12 Batterien und Montageset (Abdeckkappe und Montageclip); auch für Mignon (AA) Akkus mit 2600 mAh geeignet

Art.Nr.	€/Set
5870	40,40

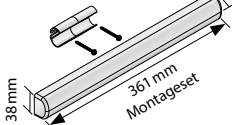

Netzteil HT-18

für PowerView® Motor 18V, Kabellänge 2 m

Art.Nr.	€/Stk.
5859	66,00

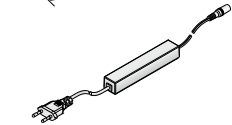

Netzteil PS-18

für PowerView® Motor 18V, Kabellänge 3 m

Art.Nr.	€/Stk.
5860	24,80

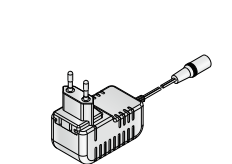

Gruppennetzteil PS-18/300

mit Stecker 230V/18V, für max. 4x4 Antriebe, je Antrieb wird eine Buchse mit Schraubanschluss (5884) zusätzlich empfohlen

Art.Nr.	€/Stk.
5858	297,00

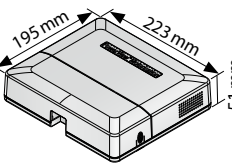

Buchse mit Schraubanschluss

für Gruppennetzteil, je Antrieb wird eine Buchse mit Schraubanschluss zusätzlich empfohlen

Art.Nr.	€/Stk.
5884	8,20

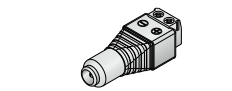

Verlängerungskabel

Ausführung	Art.Nr.	€/Stk.
40 cm	5862	8,40
125 cm	5863	11,80
305 cm	5864	16,80
610 cm	5865	25,20

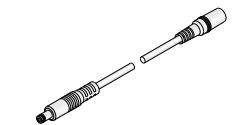

Doppelstecker

für Netzteil 18V, für zwei PowerView® Motoren

Art.Nr.	€/Stk.
5861	7,70

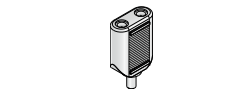

Elektromotoren

Funk- und Kabelantriebe



Mit einer Bedienung per Funk haben Sie den geringsten Aufwand beim Einbau Ihrer Anlage und zusätzlich die Möglichkeit, jederzeit von überall in Ihren Zimmern das Licht zu regulieren. Sie können eine oder mehr Anlagen mit Funk ausstatten.

- Für Anlagen mit 24 V-Kabelantrieb benötigen Sie einen Motor, ein Netzteil und eine Kabelsteuerung. Optional können Sie den Motor auch mit einem externen Funkempfänger ausstatten.
- Für Anlagen mit 12 V-/24 V-Funkantrieb benötigen Sie den Motor ohne oder mit integriertem Akku, ein Netz- oder Ladeteil und eine Funksteuerung. Für Anlagen mit 24 V-Antrieb bieten wir Ihnen außerdem ein Funksteuerungspaket zum Einheitspreis an. Dazu stellen wir die benötigten Komponenten auf Größe und Anzahl der Anlagen zusammen.

24 V-Kabelantrieb



Motor M25S

Der 24 V-Elektroantrieb wird in der Rollowelle fertig montiert. Stromversorgung via Netzteil, steuerbar über Schalter oder zusätzlichen Funkempfänger

Ausführung	Art.Nr.	€/Stk.
24 V	95461	198,00



Funkempfänger Modul DC RTS

zum Anschluss an einen Motor M25S, er unterstützt alle RTS-fähigen Funkhandsender, Steuerungen und Sensoren. Die Montage erfolgt an der Wand.

Ausführung	Art.Nr.	€/Stk.
weiß	9923	146,30

12 V-/24 V-Funkantrieb



Somfy Motor Sonesse® 30 RTS

Der extrem leise Funkmotor mit integriertem Funkempfänger ist in der Rollowelle fertig montiert. Für den Anschluss an ein geregeltes 24 V DC-Netzteil, für max. 12 Somfy RTS-Sender

Ausführung	Art.Nr.	€/Stk.
24 V	9941	299,20



Somfy Motor Sonesse® 30 RTS Li-Ion

Der extrem leise Funkmotor mit integriertem Funkempfänger ist in der Rollowelle fertig montiert. Mit integriertem Li-Ion Akku und Ladezustandsanzeige, die Ladezeit beträgt weniger als 4,5 Std.

Ausführung	Art.Nr.	€/Stk.
12 V	9955	240,90

Somfy Li-Ion Ladeadapter

Ladeadapter zur Ladung des Sonesse® 30 RTS Li-Ion

Ausführung	Art.Nr.	€/Stk.
	9957	22,00

24 V-Funksteuerungspaket

Bsp.: Eine Anlage mit Motor

Das Paket enthält:



- 1 Funkmotor fertig montiert
- 1 Netzteil Power 1.0 DC Flush für einen Antrieb, auf Wunsch mit Steckernetzteil
- 1 Funk-Handsender Telis 1, 1-Kanal, weiß

Bsp.: Drei Anlagen mit Motor

Das Paket enthält:



- 3 Funkmotoren fertig montiert
- 1 Netzteil Power Supply 4,5 DC, auf Wunsch mit 3 Steckernetzteilen
- 1 Funk-Handsender Telis 4, 4-Kanal, weiß

Funksteuerungspaket 24 V

- Set aus Funkmotor, Netzteil und Funk-Handsender
- Das Set wird werkseitig zusammengestellt und auf Anzahl und Größe der motorisierten Anlagen abgestimmt.
- Der Aufpreis gilt pro Anlage.
- Änderungen vorbehalten

Ausführung	Art.Nr.	€/Stk.
Aufpreis pro Anlage	9958	394,90

Elektrozubehör

Funk- und Kabelantriebe

12 V- /24 V-Funksteuerungen



Funk-Handsender Situo Variation RTS II

Funkhandsender mit Stellrad zum präzisen Ausrichten von Lamellen, inklusive Wandbefestigung und Batterien

Ausführung	Art.Nr.	€/Stk.
1-Kanal Sender, weiß	9949	108,90
5-Kanal Sender, weiß	9922	137,50



Funk-Programmschaltuhr Chronis RTS

Tages- und Wochenprogramm, Cosmicprogramm mit den Zeiten des Sonnenaufgangs; Batteriebetrieb, keine Installationsarbeiten am 230 V-Netz erforderlich

Ausführung	Art.Nr.	€/Stk.
weiß / grau	9932	159,50



Funk-Wandsender Smooove RTS

50×50 mm, 1-Kanal Wandsender, Einzel-/Zentralbedienung, Batteriebetrieb

Ausführung	Art.Nr.	€/Stk.
weiß	90334	64,90
schwarz	90335	64,90
silber	90337	75,90



Rahmen für Smooove RTS

80×80 mm, Wandsender und Rahmen sind beliebig kombinierbar.

Ausführung	Art.Nr.	€/Stk.
weiß	90338	3,20
schwarz	90339	12,70
silber	90341	12,70



Funksensor Thermosunis

Batteriebetriebener Innensonnensensor; automatisches Schließen bei starker Sonneneinstrahlung oder hoher Raumtemperatur bei Sonnenschein

Ausführung	Art.Nr.	€/Stk.
weiß	9933	176,00



Funksensor Sunis WireFree RTS

Kabelloser Außensonnensensor (Stromversorgung durch Solarzelle); automatisches Schließen des Rollos bei starker Sonneneinstrahlung

Ausführung	Art.Nr.	€/Stk.
weiß	9934	225,50

24 V-Kabelsteuerungen



Rollo-Schaltnetzteil Inis DC

Steuerung mit integriertem Trafo und Rastfunktion

Ausführung	Art.Nr.	€/Stk.
weiß / grau	9902	141,90



Rollo-Taster Centralis IB

zur Gruppen- und Zentralbedienung

Ausführung	Art.Nr.	€/Stk.
weiß / grau	9940	42,90



Aufputzkappe

für Inis DC und Centralis IB

Ausführung	Art.Nr.	€/Stk.
weiß	9915	7,60

Netzteile für Kabel- und Funkmotoren



Steckernetzteil 24 V

für 24 V-Motoren, elektronisch geregelt, für den direkten Anschluss in Schuko-Steckdosen. Keine Installationsarbeiten am 230 V-Netz erforderlich.

Ausführung	Art.Nr.	€/Stk.
weiß	9916	48,40



Somfy Power 1,0 DC Flush

für einen 24 V-Antrieb, für Unterputzmontage (55 mm)

Ausführung	Art.Nr.	€/Stk.
weiß	9912	71,50



Somfy Power 2,7 DC

Gruppenetzteil zur Spannungsversorgung von bis zu 4 Antrieben 24 V DC

Ausführung	Art.Nr.	€/Stk.
weiß	9919	148,50



Somfy Power Supply 4,5 DC

Gruppenetzteil zur Spannungsversorgung von bis zu 7 Kabelantrieben 24 V DC oder bis zu 4 Funkantrieben 24 V

Ausführung	Art.Nr.	€/Stk.
anthrazit	9920	273,90

Bestellhinweise

Twist® Doppelrollo

Aufmaß und Bestellung Standard Typ DST 600

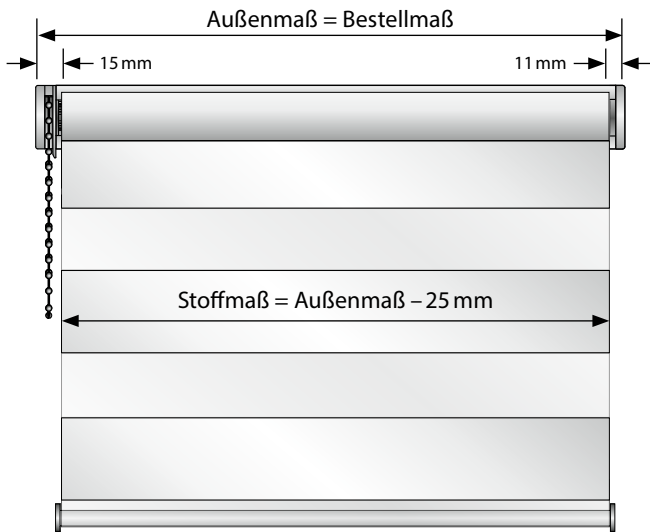

Querschnitt

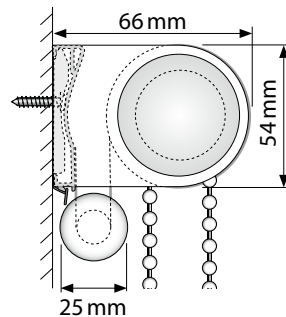

Bestellmaß

Außenmaß = Bestellmaß = Preisbreite

Hinweis für motorisierte Anlagen

Das Stoffmaß verringert sich um weitere 3,1 mm!

Aufmaß und Bestellung Design Typ DST 700

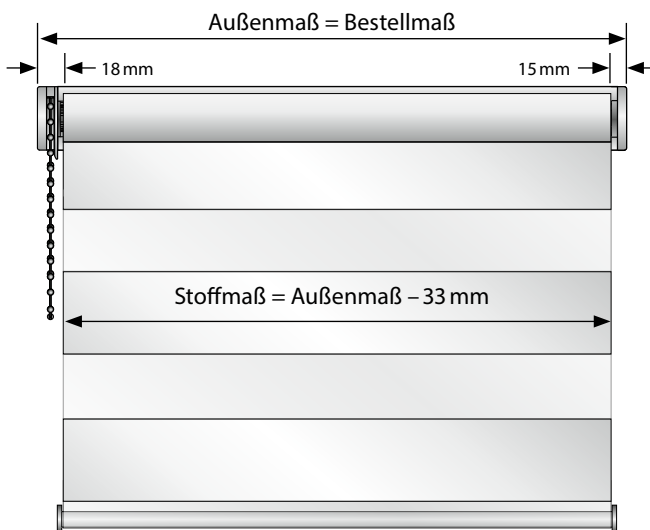

Querschnitt

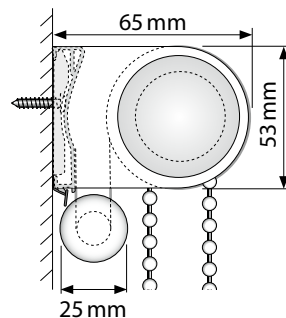

Bestellmaß

Außenmaß = Bestellmaß = Preisbreite

Hinweis für motorisierte Anlagen

Das Stoffmaß verringert sich um weitere 4,5 mm!

Aufmaß und Bestellung Standard Typ DSK 600



Querschnitt

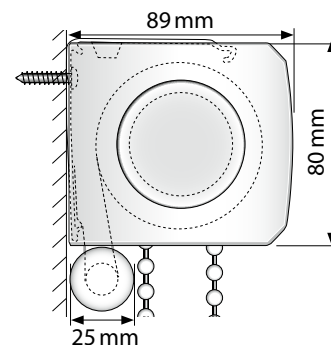

Bestellmaß

Außenmaß = Bestellmaß = Preisbreite

Hinweis für motorisierte Anlagen

Das Stoffmaß verringert sich um weitere 10 mm!

Bestellhinweise

Twist® Doppelrollo

Aufmaß und Bestellung Typ DSK-R

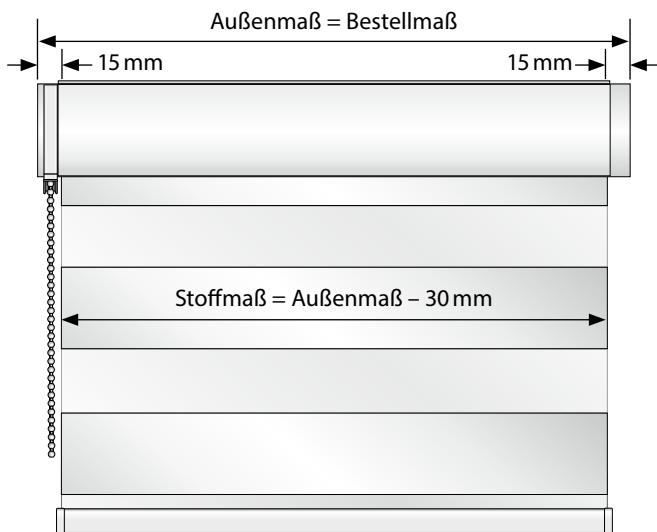

Querschnitt

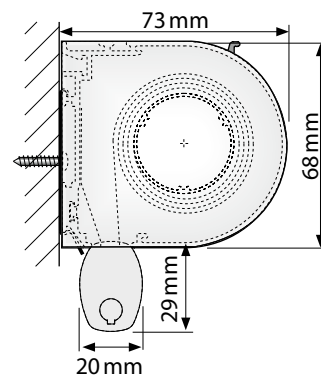

Bestellmaß

Außenmaß = Bestellmaß = Preisbreite

Hinweis für motorisierte Anlagen

Das Stoffmaß verringert sich um weitere 3 mm!

Allgemeine Bestellangaben

- Artikelnummer des Twist® Doppelrollos
- Fertigmaß in Zentimeter
- Farbnummer des Behanges
- Bedienungsart
- Bedienseite und Bedienlänge;
bitte beachten Sie hierzu die Hinweise auf Seite 34.
- bei Motor: Motorseite und gewünschtes Elektrozubehör
- Komponentenfarbe (Standard: weiß)
- Sonderzubehör

Hinweis:

Metallketten werden immer in glänzend geliefert!

Stoffabstand bei Montage nebeneinander

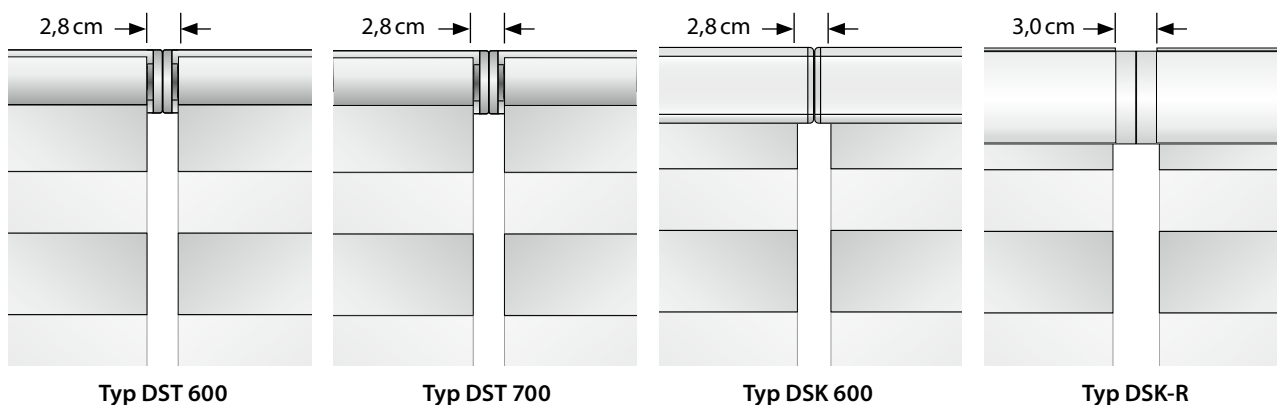

Achtung: Alle Angaben sind Circaangaben und können je nach Stoff geringfügig abweichen.

Bestellhinweise

Twist® Doppelrollo

Eine hundertprozentige Höhengleichheit der Gewebestreifen bei nebeneinander hängenden Anlagen ist aufgrund von Maßtoleranzen in den gewebten Streifen nicht zu gewährleisten. Durch die Besonderheit der gedoppelten Horizontalstreifen kann es zu einem leichten Streifenverzug beim Übereinanderliegen kommen. Ein leichter Verzug ist material- und fertigungsbedingt normal und stellt keinen Grund zur Beanstandung dar. Bei unterschiedlichen Stoffen ist eine Höhengleichheit der Gewebestreifen nahezu ausgeschlossen.

Gleiche Anlagenhöhen – Standardlieferung

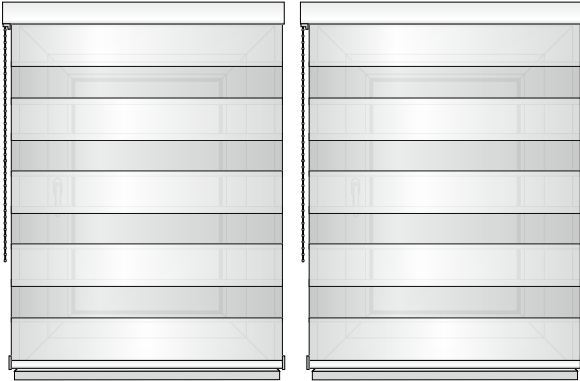

Mit Erreichen der Bestellhöhe ist jede Anlage geschlossen.

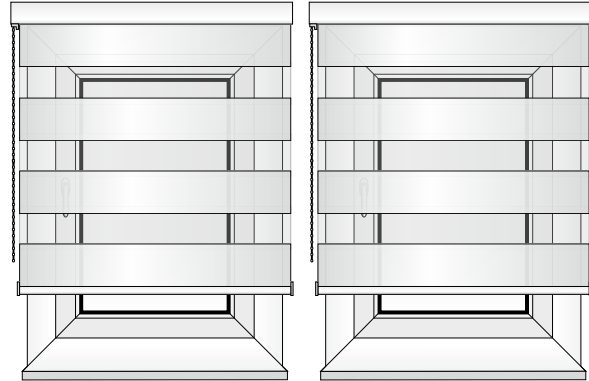

Im geöffneten Zustand sind die Gewebestreifen in gleicher Höhe.

Unterschiedliche Anlagenhöhen – Standardlieferung

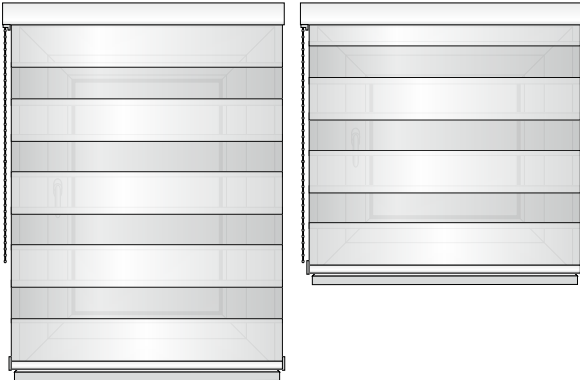

Mit Erreichen der Bestellhöhe ist jede Anlage geschlossen.

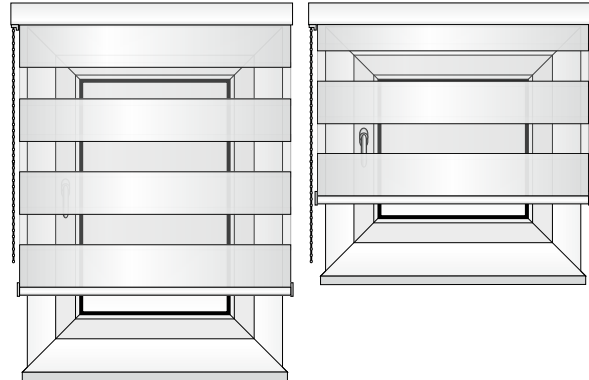

Im geöffneten Zustand sind die Gewebestreifen nicht in gleicher Höhe.

Unterschiedliche Anlagenhöhen – Optional

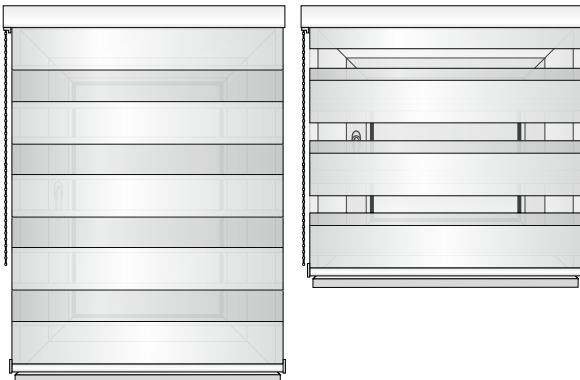

Mit Erreichen der Bestellhöhe ist nur eine Anlage geschlossen. Bitte unbedingt angeben, welche Anlage geschlossen sein soll.

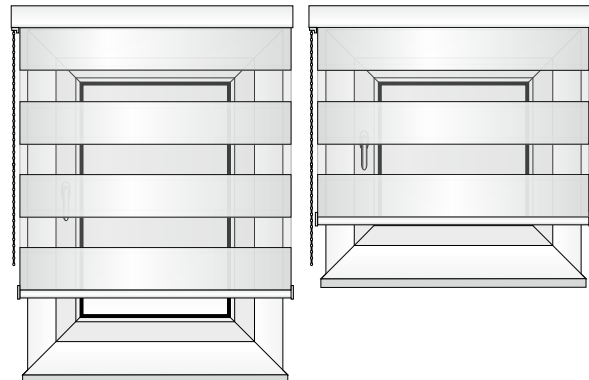

Im geöffneten Zustand sind die Gewebestreifen in gleicher Höhe.

Stoffeigenschaften und Technische Daten

№	PG								Licht			UV					
0-3970	0	0,29	2,8	100% PES	123	○	○	7-8	26	11	63	○	●	●	●	●	
0-4800	0	0,31	2,8	100% PES	100	○	○	7	62	33	5	○	●	●	●	●	
0-4810	0	0,31	2,8	100% PES	100	○	○	5-6	39	14	47	○	●	●	●	●	
0-4820	0	0,31	2,8	100% PES	100	○	○	7	16	6	78	○	●	●	●	●	
0-4840	0	0,31	2,8	100% PES	100	○	○	7	49	22	29	○	●	●	●	●	
0-4870	0	0,31	2,8	100% PES	100	○	○	6	26	6	68	○	●	●	●	●	
0-5500	0	0,33	2,8	100% PES	110	○	○	7	55	42	3	○	●	●	●	●	
0-5501	0	0,33	2,8	100% PES	110	○	○	7	51	46	3	○	●	●	●	●	
0-5520	0	0,33	2,8	100% PES	110	○	○	6	51	45	4	○	●	●	●	●	
1-1300	1	0,32	2,8	100% PES	82	○	○	6	32	41	27	34	●	●	●	●	
1-1310	1	0,32	2,8	100% PES	82	○	○	5-6	28	26	46	19	●	●	●	●	
1-1320	1	0,32	2,8	100% PES	82	○	○	6	30	31	39	21	●	●	●	●	
1-1340	1	0,32	2,8	100% PES	82	○	○	5-6	18	17	65	14	●	●	●	●	
1-1360	1	0,32	2,8	100% PES	82	○	○	5	21	21	58	14	●	●	●	●	
1-1370	1	0,32	2,8	100% PES	82	○	○	5-6	17	22	61	14	●	●	●	●	
1-1380	1	0,32	2,8	100% PES	82	○	○	5	28	4	68	1	●	●	●	●	
1-1390	1	0,32	2,8	100% PES	82	○	○	5-6	4	1	95	4	●	●	●	●	
1-1400	1	0,32	2,7	100% PES	95	○	○	5	72	27	1	○	●	●	●	●	
1-1410	1	0,32	2,7	100% PES	95	○	○	4	31	4	65	○	●	●	●	●	
1-2100	1	0,33	2,4	100% PES	98	○	○	7-8	64	35	1	○	●	●	●	●	
1-2110	1	0,33	2,4	100% PES	98	○	○	7-8	52	25	23	○	●	●	●	●	
1-3420	1	0,33	2,4	PES / Linen	115	○	○	6-7	57	20	23	○	○	●	●	●	
1-3510	1	0,3	2,7	100% PES	78	○	○	6	51	36	13	○	●	●	●	●	
1-3520	1	0,3	2,7	100% PES	78	○	○	7	47	30	23	○	●	●	●	●	
1-3870	1	0,29	2,4	100% PES	93	○	○	6-7	48	30	22	○	●	●	●	●	
1-4900	1	0,46	2,4	13% LM / 87% PES	104	○	○	7-8	68	31	1	○	●	●	●	●	
1-4920	1	0,46	2,4	13% LM / 87% PES	104	●	○	7-8	57	27	16	○	●	●	●	●	
1-5000	1	0,4	2,8	100% PES	101	○	○	6-7	70	29	1	○	●	●	●	●	
1-5100	1	0,3	2,7	100% PES	80	○	○	7	73	26	1	○	●	●	●	●	
1-5500FR	1	0,35	2,4	100% PES	120	●	○	7	56	40	4	○	●	●	●	●	
1-5501L	1	0,33	2,4	100% PES	110	○	○	6	51	46	3	○	●	●	●	●	
1-5501XL	1	0,33	2,4	100% PES	110	○	○	6	51	46	3	○	●	●	●	●	
1-5520FR	1	0,35	2,4	100% PES	120	●	○	7	53	42	5	○	●	●	●	●	
1-5520L	1	0,33	2,4	100% PES	110	○	○	6	51	45	4	○	●	●	●	●	
1-5520XL	1	0,33	2,4	100% PES	110	○	○	6	51	45	4	○	●	●	●	●	
1-5900	1	0,6	2,75	100% PES	160	○	○	5	76	20	4	○	●	●	○	●	
1-5910	1	0,6	2,75	100% PES	160	○	○	5	61	11	18	○	●	●	○	●	
1-5920	1	0,6	2,75	100% PES	160	○	○	5	67	14	19	○	●	●	○	●	
1-5970	1	0,6	2,75	100% PES	160	○	○	5	29	1	70	○	●	●	○	●	
2-3710	2	0,6	2,75	100% PES	136	○	○	5	44	3	53	○	●	●	●	●	
2-3720	2	0,5	2,75	100% PES	136	○	○	5	53	6	41	○	●	●	●	●	
2-5300	2	0,39	2,5	100% PES	110	○	○	6-7	64	34	2	16	●	●	●	●	
2-5310	2	0,39	2,5	100% PES	110	○	○	4-5	53	24	23	13	●	●	●	●	

Stoffeigenschaften und Technische Daten

№	PG	↑	↓	Grid	Icon 1	Icon 2	Icon 3	Icon 4	Licht			UV	Icon 5	Icon 6	Icon 7	PVC
									Icon 8	Icon 9	Icon 10	Icon 11				
2-5320	2	0,39	2,5	100% PES	110	○	○	6	55	28	17	15	●	●	●	●
2-5340	2	0,39	2,5	100% PES	110	○	○	6	55	23	22	14	●	●	●	●
2-5360	2	0,39	2,5	100% PES	110	○	○	5-6	53	22	25	10	●	●	●	●
2-5370	2	0,39	2,5	100% PES	110	○	○	4-5	14	7	79	9	●	●	●	●
2-5380	2	0,39	2,5	100% PES	110	○	○	6	51	19	30	12	●	●	●	●
2-5600	2	0,19	2,7	100% PES	70	○	○	6	52	45	3	○	●	●	●	●
2-5620	2	0,19	2,7	100% PES	70	○	○	6	50	45	5	○	●	●	●	●
2-6000	2	0,36	2,5	100% PES	95	○	○	5	63	33	4	5	●	●	●	●
2-6010	2	0,36	2,5	100% PES	95	○	●	5-6	13	4	83	6	●	●	●	●
2-6020	2	0,36	2,5	100% PES	95	○	○	6	54	23	23	14	●	●	●	●
2-6030	2	0,36	2,5	100% PES	95	○	○	5-6	33	9	58	9	●	●	●	●
2-6040	2	0,36	2,5	100% PES	95	○	○	5	44	12	44	11	●	●	●	●
2-7700	2	0,3	2,7	100% PES	80	○	○	7	70	29	1	○	●	●	●	●
3-5200	3	0,46	2,8	100% PES	125	●	○	6-7	56	37	7	26	●	●	●	●
3-5220	3	0,46	2,8	100% PES	125	●	○	6	50	29	21	14	●	●	●	●
3-5270	3	0,46	2,8	100% PES	125	●	○	5	15	10	75	8	●	●	●	●
3-5400	3	0,45	2,5	100% PES	119	●	○	7	62	34	4	23	●	●	●	●
3-5420	3	0,45	2,5	100% PES	119	●	○	6-7	56	25	19	12	●	●	●	●
3-7000	3	0,45	2,5	100% PES	109	○	○	6-7	61	36	3	10	●	●	●	●
3-7010	3	0,45	2,5	100% PES	109	○	○	4-5	10	7	84	5	●	●	●	●
3-7500	3	0,37	2,5	100% PES	94	○	○	6-7	61	36	3	10	●	●	●	●
3-7510	3	0,37	2,5	100% PES	94	○	●	5	8	4	88	4	●	●	●	●
3-7520	3	0,37	2,5	100% PES	94	○	○	6	45	28	27	15	●	●	●	●
3-8000	3	0,39	2,5	100% PES	106	○	○	6	57	40	3	30	●	●	●	●
3-8010	3	0,39	2,5	100% PES	106	○	○	5	36	19	45	12	●	●	●	●
3-8030	3	0,39	2,5	100% PES	106	○	○	4	20	23	57	13	●	●	●	●
3-8050	3	0,39	2,5	100% PES	106	○	○	4	42	26	32	10	●	●	●	●
3-9000	3	0,53	2,5	100% PES	99	○	○	6-7	59	34	7	33	●	●	●	●
3-9020	3	0,53	2,5	100% PES	99	○	○	6-7	55	36	9	23	●	●	●	●
3-9500	3	0,45	2,5	100% PES	98	○	○	6-7	50	48	2	42	●	●	●	●
3-9520	3	0,45	2,5	100% PES	98	○	○	6-7	47	43	10	30	●	●	●	●
3-9570	3	0,45	2,5	100% PES	98	○	○	6	13	16	71	17	●	●	●	●

Kindersicherheit bei der Montage von Anlagen mit Kettenbedienung nach DIN EN 13120



Kleinkinder können sich unter Umständen in den Schlaufen von Bedienschnüren, -ketten und -bändern der Fensterbekleidung verfangen und erwürgen.

Es besteht die Gefahr, dass sie sich diese um den Hals wickeln. Um das Risiko eines Unfalls zu verringern, sind die Bedienschnüre, -ketten und -bänder von kleinen Kindern fernzuhalten. Dazu installieren und verwenden Sie bitte die mitgelieferten Sicherheitsvorrichtungen gemäß der Montageanleitung. Achten Sie auch darauf, dass sich keine Betten und Einrichtungsgegenstände in der Nähe des Fensters befinden. **Entspricht DIN EN 13120**

Bitte beachten Sie, dass Sie uns bei jeder Bestellung die Bedienlänge der Kette angeben.

Allgemeine Lieferungs- und Zahlungsbedingungen

1. Angebot, Auftrag und Lieferung

Unsere Angebote und der Abwicklung des Auftrages liegen unsere Allgemeinen Lieferungs- und Zahlungsbedingungen zugrunde.

Sie sollen dazu dienen, die Geschäftsverbindung zwischen unseren Kunden und uns reibungslos zu gestalten. Mit Aufgabe der Bestellung, spätestens mit Annahme der Ware, werden unsere Verkaufsbedingungen akzeptiert. Etwaigen abweichenden Bezugsbedingungen des Bestellers wird hiermit ausdrücklich widersprochen, ohne dass es eines erneuten Widerspruches bei der Auftragsbestätigung bedarf. Auftragsgemäß gelieferte Maßartikel können weder umgetauscht noch zurückgenommen werden.

2. Preise

Die Abgabe aller Angebote erfolgt stets freibleibend. Die Ware wird zu den Preisen geliefert, die in der jeweils letzten Preisliste festgelegt sind. Preisänderungen vorbehalten. Die Preise für Maßfertigungsartikel gelten einschließlich Verpackung. Bei Kleinaufträgen wird ein Mindermengenzuschlag berechnet. Sonderverpackung wird zum Selbstkostenpreis berechnet und nicht zurückgenommen. Zustellgebühr für Postpakete sowie Mehrfracht für Expressgut trägt der Besteller.

3. Mehrwertsteuer

Im Falle einer Änderung der Mehrwertsteuer vor Erfüllung des Vertrages unterliegen Lieferung und Leistung dem am Tage der Lieferung gültigen Steuerrecht.

4. Zahlungen

Unsere Rechnungen können innerhalb von 10 Tagen mit 3 % Skonto oder spätestens innerhalb von 30 Tagen netto bezahlt werden. Skonto wird nur dann akzeptiert, wenn sämtliche fälligen Zahlungsverpflichtungen aus vorangegangenen Lieferungen erfüllt sind. Erstlieferungen an uns unbekannte Besteller erfolgen gegen Vorkasse oder Nachnahme des Rechnungsbetrages mit 3 % Skonto, Ziellieferungen nach Aufgabe entsprechender Referenzen.

Wechsel werden nur aufgrund besonderer Vereinbarung, Wechsel und Schecks nur zahlungshalber angenommen. Spesen hierfür gehen zu Lasten des Käufers. Wenn nach Vertragsabschluss eine Verschlechterung in den Vermögensverhältnissen des Käufers eintritt, sind wir berechtigt, unter Rückgabe des Wechsels sofortige Barzahlung zu verlangen.

Die gesamte Kaufpreisforderung wird bei Nichteinlösung eines Wechsels oder Schecks sofort fällig. Dasselbe gilt bei Zahlungseinstellung oder Konkurs des Käufers.

5. Beschaffenheit unserer Produkte

Die Beschaffenheit unserer Produkte ist in unseren Kollektionen und Produktblättern festgehalten, die wir dem Besteller jederzeit zur Verfügung stellen können. Die Richtigkeit der Angaben kann weder zugesichert noch garantiert werden.

Die in zu dem Produkt gehörenden Begleitmaterial angegebenen Wartungshinweise sind in jedem Fall zu beachten. Nur so lässt sich ein einwandfreies Funktionieren der Anlagen sicherstellen. Für Funktionsverlust infolge unsachgemäßer oder ausbleibender Wartung kann keine Haftung übernommen werden.

Wir bemühen uns, unsere Produkte in unserem Informationsmaterial so exakt wie möglich zu beschreiben. Zugunsten einer leichteren Erfassbarkeit von Bild und Schrift behalten wir uns vor, in einem handelsüblichen Rahmen von exakten Zahlen oder

Daten abzuweichen.

Die bestellte Ware ist ausdrücklich nur für die gewöhnliche Verwendung unter üblichen Bedingungen freigegeben. Ist eine ungewöhnliche Verwendung oder der Einsatz unter extremen Bedingungen vorgesehen, oder ergeben sich aus dem Betrieb der Anlagen Risiken für die Gesundheit oder Sicherheit von Menschen bzw. die Umwelt, ist der Besteller verpflichtet, dies vor Vertragsabschluss bei uns anzuzeigen.

6. Gefahrenübergang

Der Versand erfolgt grundsätzlich auf Gefahr des Bestellers, auch bei Franko- und Frei-Haus-Lieferung. Bei etwaigen Transportschäden empfiehlt es sich im Interesse des Empfängers, den Schaden sofort bahnamtlich oder durch den ersatzpflichtigen Transportführer feststellen und bescheinigen zu lassen. Durch Annahmeverweigerung entstehende Kosten wie Lagergeld, Frachtkosten usw. gehen zu Lasten des Empfängers.

7. Haftung bei Mängeln

Bedingung für Gewährleistungen zugunsten des Bestellers ist sein ordnungsgemäßes Nachkommen der im § 377 HGB festgeschriebenen Untersuchungs- und Rügeobliegenheiten. Offensichtliche und nach Untersuchung erkennbare typische Mängel sind innerhalb von 8 (acht) Tagen nach Produktübergabe schriftlich zu rügen. Nicht offensichtliche oder bei Untersuchung durch fachkundiges Personal nicht erkennbare Mängel sind innerhalb von 8 (acht) Tagen nach ihrer Feststellung schriftlich zu rügen. Bei allen Mängelrügen ist der Besteller verpflichtet, uns eine detaillierte schriftliche Mängelbeschreibung zuzusenden. Eine Gewährleistung ist bei Versäumen der jeweiligen Rügefrist ausgeschlossen. Einreden der Verspätung oder unvollständiger Mängelrügen behalten wir uns auch nach Beginn der Reklamationsbearbeitung und Prüfung der beanstandeten Waren vor.

Gewährleistungen sind ausgeschlossen für alle Störungen und Schäden infolge des natürlichen Verschleißes von Anlage und Bedienelementen, durch unsachgemäße oder falsche Installation, Bedienung oder Stromversorgung, durch unterlassene oder fehlerhafte Wartung, durch höhere Gewalt, insbesondere Sturmschäden, Feuer, Blitzschlag und Explosion. Wir leisten ebenfalls keine Gewähr für Störungen und Schäden infolge der Verwendung von nicht durch uns zur Verwendung mit unseren Produkten freigegebenen Bauteilen oder Verbrauchsmaterialien. Für die Mangelfreiheit unserer Produkte leisten wir für 1 (ein) Jahr nach Erhalt der Lieferung Gewährleistung. Bei Vorliegen eines Mangels sind wir berechtigt, den Mangel zu beseitigen oder durch eine neue, mangelfreie Sache zu ersetzen. Sollte auch der zweite Nachbesserungsversuch fehlschlagen, ist der Besteller zur Minderung oder zum Rücktritt vom Vertrag berechtigt, sofern nach dem Vertrag keine weiteren Nachbesserungsversuche angemessen bzw. dem Besteller zumutbar sind. Stellen wir bei Untersuchung einer Mängelrüge keinen Mangel fest, trägt der Besteller die Kosten für die Untersuchung. Ein Recht auf Rücktritt vom Vertrag oder auf Verweigerung der Annahme steht dem Besteller bei geringfügigen oder unerheblichen Mängeln nicht zu. Ist der Besteller zur Geltendmachung von Rechten verpflichtet, uns eine angemessene Frist zur Leistungserbringung zu setzen, so muss die Frist mindestens 4 (vier) Wochen betragen. Sind für Nacherfüllungen unverhältnismäßig hohe Kosten absehbar, sind wir berechtigt, die Nacherfüllung zu verweigern. Eine Unverhältnismäßigkeit ist dann gegeben, wenn die Kosten für die Nacherfüllung mehr als 30 v.H. des Marktwertes der Kaufsache betragen.

Allgemeine Lieferungs- und Zahlungsbedingungen

Nebenaufwendungen zur Nacherfüllung, weitergehende Ansprüche wie insbesondere Schadenersatzansprüche erstatten wir dem Besteller nur im Rahmen der Regelungen in § 8. Im Zuge der Nachbesserung ersetzte Teile gehen in unser Eigentum über. Gewährleistungsansprüche sind nicht abtretbar und stehen nur dem unmittelbaren Besteller zu. Rückgriffsansprüche gem. §§ 478, 479 BGB bestehen nur im gesetzlichen Umfang, wenn die Inanspruchnahme durch den Verbraucher berechtigt war, nicht dagegen bei nicht mit uns abgestimmten Kulanzregelungen. Rückgriffsansprüche setzen die Beachtung eigener Pflichten und Rügeobliegenheiten durch den Rückgriffsberechtigten voraus. Soweit es sich um einen Mangel aufgrund von Werbeaussagen oder anderer vertraglicher Vereinbarungen handelt, die nicht von uns herrühren, oder wenn der Besteller gegenüber dem Endkunden eine besondere Garantie eingeräumt hat, besteht diese Verpflichtung nicht. Eine Haftung nach § 478f. BGB ist ausgeschlossen, wenn der Besteller ins Ausland liefert und die Geltung des UN-Kaufrechts ausschließt. Nach erfolglosem Ablauf der Nacherfüllungsfrist sind wir berechtigt, den Besteller aufzufordern, binnen eines Monats eventuelle andere Gewährleistungsrechte geltend zu machen. Werden innerhalb der Frist keine Gewährleistungsrechte geltend gemacht, verfallen die Gewährleistungsrechte, wenn in der Aufforderung auf diese Rechtsfolge hingewiesen ausdrücklich wurde.

8. Gesamthaftung

Eine über Ansprüche aus § 7 hinausgehende Haftung ist ohne Rücksichtnahme auf die Rechtsnatur des geltend gemachten Anspruchs ausgeschlossen. Insbesondere gilt dies für das Demontieren defekter Anlagen, sofern der Fehler bereits vor der Montage hätte festgestellt werden können, für Nebenkosten und Aufwendungen für die Montage eines gelieferten Produkts oder einer Ersatzlieferung, auch wenn Fehler erst nach Beginn der Montagearbeiten entdeckt werden, für Schadenersatzansprüche aus Verschulden bei Abschließen des Vertrags sowie sonstige Pflichtverletzungen, für deliktische Ansprüche auf Schadenersatz nach § 823 BGB. Eine Haftung für Schäden an der gelieferten Ware, für entgangenen Gewinn und sonstige Vermögensschäden ist ausgeschlossen.

Auch ist eine persönliche Schadenersatzhaftung unserer Unternehmensangehörigen, Vertreter und Erfüllungsgehilfen ausgeschlossen, wenn eine Schadenersatzhaftung uns gegenüber ausgeschlossen ist.

9. Eigentumsvorbehalt

Die Ware wird unter Eigentumsvorbehalt geliefert. Sie bleibt bis zur restlosen Bezahlung sämtlicher, auch künftig entstehender Forderungen gegen den Käufer aus unserer Geschäftsverbindung unser Eigentum, auch wenn sie weiterveräußert ist. Bei Kreditverkäufen ist unser Kunde verpflichtet, die Vorbehaltsware ebenfalls unter Eigentumsvorbehalt zu verkaufen. Die ihm aufgrund dieser Veräußerung zustehende Forderung gegen den Erwerber tritt er bereits hiermit an uns ab.

Er verpflichtet sich weiterhin, eingehende Zahlungen aus dem Verkauf zur Begleichung unserer Forderung an uns abzuführen. Unser Kunde ist verpflichtet, uns sofort zu verständigen, wenn unser Eigentum vollstreckt wird. Er hat bei Vollstreckung auf unser Eigentum ausdrücklich hinzuweisen. Kollektionen, Bemusterungen und Warenträger, die kostenlos zur Verfügung gestellt werden, bleiben unser Eigentum.

10. Abänderungen

Alle von diesen Bedingungen abweichenden Vereinbarungen sowie Nebenabreden sind nur gültig, wenn sie von uns schriftlich bestätigt werden.

11. Erfüllungsort und Gerichtsstand

Erfüllungsort für sämtliche Verpflichtungen aus dem Vertrag und Gerichtsstand für alle Streitigkeiten ist Kiel.

Germania KG

Kiel-Altenholz

Nachdruck und fotomechanische Wiedergabe unserer Kollektionen – auch auszugsweise – sind nur mit unserem schriftlichen Einverständnis gestattet.

Wichtig bei Transportschäden

Für Transportschäden haftet das Transportunternehmen. Deshalb Sendung sofort bei Empfang prüfen, wenn Sie sich vor Verlusten schützen wollen! Transportschäden können nur dann geltend gemacht werden, wenn Sie den Schaden sofort bahnamtlich oder durch den Transportführer (Post, Spediteur) feststellen und bescheinigen lassen. Für den Fall, dass der Schaden äußerlich nicht erkennbar war und erst beim Auspacken der Ware festgestellt werden konnte, beantragen Sie sofort die Aufnahme des Tatbestandes. Nur unter dieser Voraussetzung können Sie bei dem Transportunternehmen auch nachträglich noch Schadenersatzansprüche geltend machen. Original-Frachtbrief, Tatbestandsaufnahme und Abtretungserklärungen zur Verfolgung Ihrer Ansprüche bitte sofort an uns einsenden!

Stand 03/2020

Raum für Visionen

Platz für Ihre Ideen

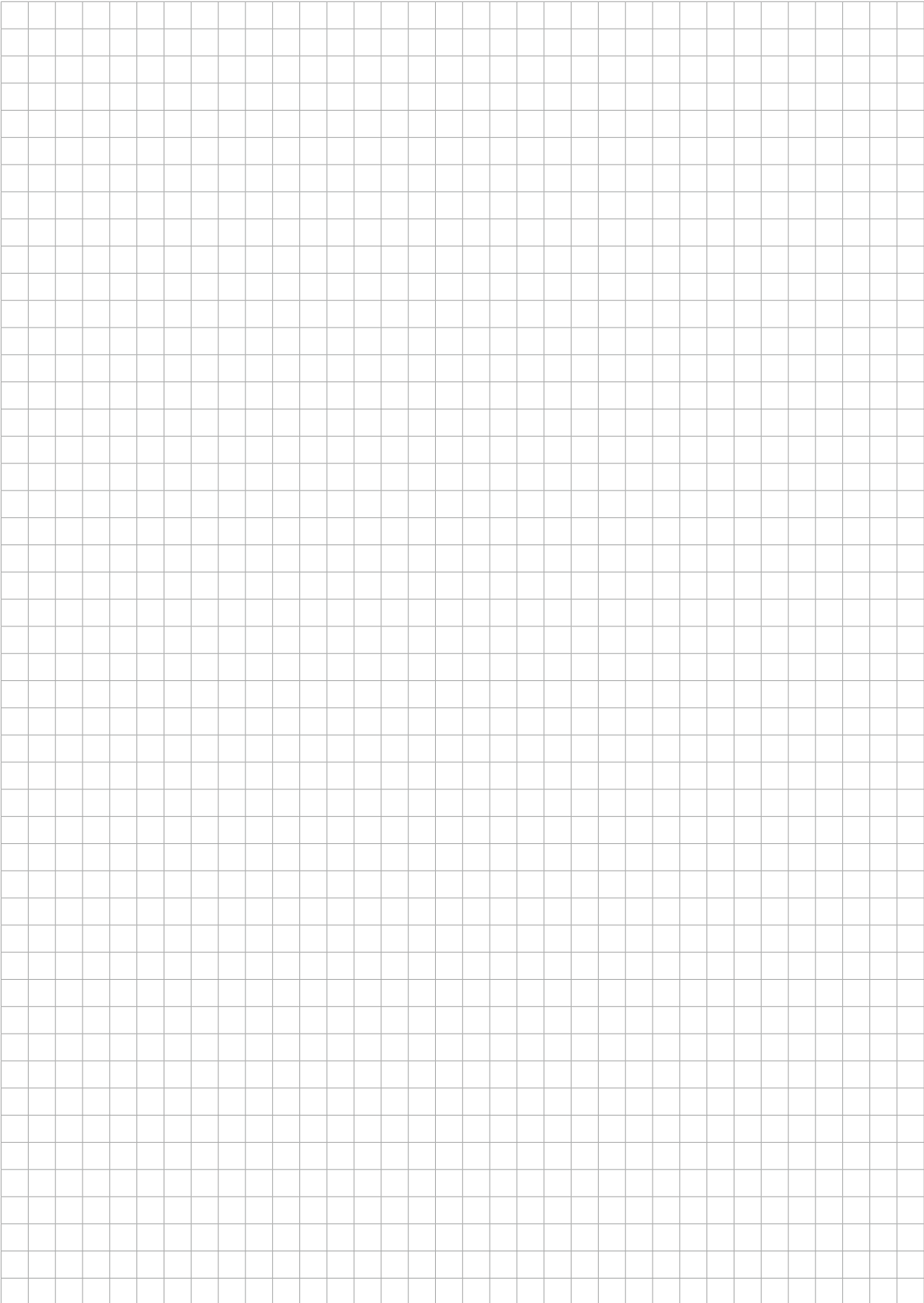

Raum für Visionen

Platz für Ihre Ideen

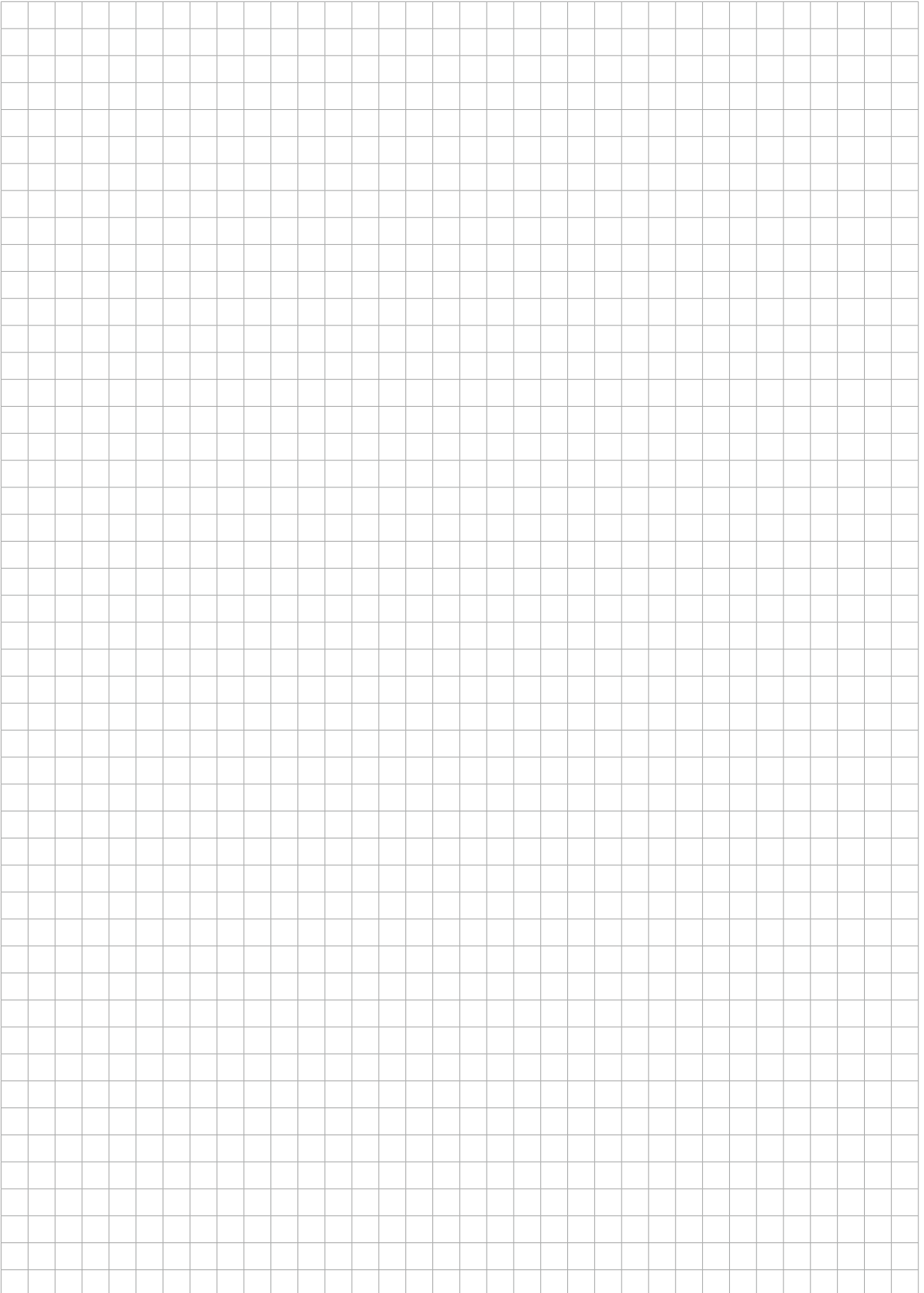

Raum für Visionen

Platz für Ihre Ideen

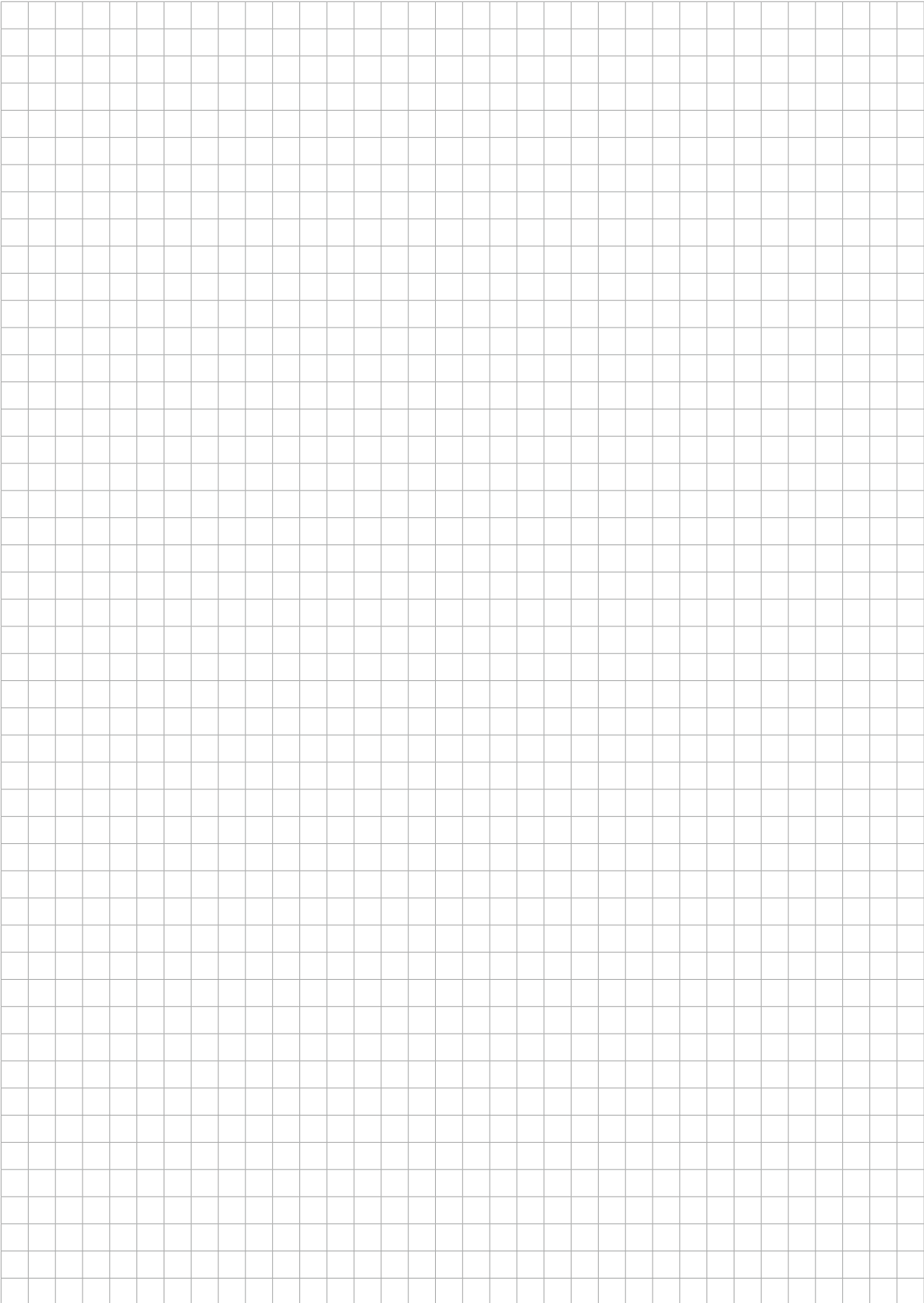

Twist® Doppelrollo

Firma _____ Kunden-Nr. _____ Bestelldatum _____

Straße _____ Sachbearbeiter _____ Liefertermin _____

PLZ/Ort _____

Stück	Fertigmaße in cm		Typnummer	Profilfarbe	Stoff Farb-Nr.	L		R		Bedienlänge in cm	Kettenzug		Montage		Sonderzubehör, Bemerkungen	Kommission
	Breite	Höhe				L	R	Kunststoff-Farbe	Metall		Decke	Wand				
1																
2																
3																
4																
5																
6																
7																
8																
9																
10																

Unsere Artikel sind Maßanfertigungen und können nicht zurückgenommen werden.
 Germania Rollo Manfred Giese KG | Am Jägersberg 24 | D-24161 Altenholz | **Tel** 0431 36968-0 | **Fax** 0431 36564 | **E-Mail** bestellung@germania-kg.com | **www.germania-kg.com**



The Art of Window Styling